

МОЛОДОЙ

ISSN 2072-0297

СПЕЦВЫПУСК



Международная
научно-практическая конференция
«Глобальные проблемы безопасности и готовность к ним общества»
Российский государственный педагогический университет
им. А. И. Герцена
(г. Санкт-Петербург)

УЧЁНЫЙ

ежемесячный научный журнал



6.4

2015

ISSN 2072-0297

Молодой учёный

Ежемесячный научный журнал

№ 6.4 (86.4) / 2015

Спецвыпуск

Международная научно-практическая конференция

«Глобальные проблемы безопасности и готовность к ним общества»

Российский государственный педагогический университет им. А. И. Герцена (г. Санкт-Петербург)

РЕДАКЦИОННАЯ КОЛЛЕГИЯ:

Главный редактор: Ахметова Галия Дуфаровна, доктор филологических наук

Члены редакционной коллегии:

Ахметова Мария Николаевна, доктор педагогических наук

Иванова Юлия Валентиновна, доктор философских наук

Каленский Александр Васильевич, доктор физико-математических наук

Лактионов Константин Станиславович, доктор биологических наук

Сараева Надежда Михайловна, доктор психологических наук

Авдеюк Оксана Алексеевна, кандидат технических наук

Алиева Тарана Ибрагим кызы, кандидат химических наук

Ахметова Валерия Валерьевна, кандидат медицинских наук

Брезгин Вячеслав Сергеевич, кандидат экономических наук

Данилов Олег Евгеньевич, кандидат педагогических наук

Дёмин Александр Викторович, кандидат биологических наук

Дядюн Кристина Владимировна, кандидат юридических наук

Желнова Кристина Владимировна, кандидат экономических наук

Жуйкова Тамара Павловна, кандидат педагогических наук

Игнатова Мария Александровна, кандидат искусствоведения

Коварда Владимир Васильевич, кандидат физико-математических наук

Комогорцев Максим Геннадьевич, кандидат технических наук

Котляров Алексей Васильевич, кандидат геолого-минералогических наук

Кузьмина Виолетта Михайловна, кандидат исторических наук, кандидат психологических наук

Кучерявенко Светлана Алексеевна, кандидат экономических наук

Лескова Екатерина Викторовна, кандидат физико-математических наук

Макеева Ирина Александровна, кандидат педагогических наук

Матроскина Татьяна Викторовна, кандидат экономических наук

Мусаева Ума Алиевна, кандидат технических наук

Насимов Мурат Орленбаевич, кандидат политических наук

Прончев Геннадий Борисович, кандидат физико-математических наук

Семахин Андрей Михайлович, кандидат технических наук

Сенюшкин Николай Сергеевич, кандидат технических наук

Ткаченко Ирина Георгиевна, кандидат филологических наук

Яхина Асия Сергеевна, кандидат технических наук

На обложке изображен Улугбек — правитель тюркской державы Тимуридов, сын Шахруха, внук Тамерлана. Выдающийся математик, астроном и астролог своего времени. Основал одну из важнейших обсерваторий средневековья.

Статьи, поступающие в редакцию, рецензируются. За достоверность сведений, изложенных в статьях, ответственность несут авторы. Мнение редакции может не совпадать с мнением авторов материалов. При перепечатке ссылка на журнал обязательна. Материалы публикуются в авторской редакции.

АДРЕС РЕДАКЦИИ:

420126, г. Казань, ул. Амирхана, 10а, а/я 231. E-mail: info@moluch.ru; <http://www.moluch.ru/>.

Учредитель и издатель: ООО «Издательство Молодой ученый»

Тираж 1000 экз.

Отпечатано в типографии издательства «Молодой ученый», г. Казань, ул. Академика Арбузова, д. 4

Журнал зарегистрирован Федеральной службой по надзору в сфере связи, информационных технологий и массовых коммуникаций.

Свидетельство о регистрации средства массовой информации ПИ № ФС77-38059 от 11 ноября 2009 г.

Журнал входит в систему РИНЦ (Российский индекс научного цитирования) на платформе elibrary.ru.

Журнал включен в международный каталог периодических изданий «Ulrich's Periodicals Directory».

Ответственные редакторы:

Кайнова Галина Анатольевна

Осянина Екатерина Игоревна

Международный редакционный совет:

Айрян Заруи Геворковна, *кандидат филологических наук, доцент (Армения)*

Арошидзе Паата Леонидович, *доктор экономических наук, ассоциированный профессор (Грузия)*

Атаев Загир Вагитович, *кандидат географических наук, профессор (Россия)*

Борисов Вячеслав Викторович, *доктор педагогических наук, профессор (Украина)*

Велковска Гена Цветкова, *доктор экономических наук, доцент (Болгария)*

Гайич Тамара, *доктор экономических наук (Сербия)*

Данатаров Агахан, *кандидат технических наук (Туркменистан)*

Данилов Александр Максимович, *доктор технических наук, профессор (Россия)*

Досманбетова Зейнегуль Рамазановна, *доктор философии (PhD) по филологическим наукам (Казахстан)*

Ешиев Абдыракман Молдоалиевич, *доктор медицинских наук, доцент, зав. отделением (Кыргызстан)*

Игисинов Нурбек Сагинбекович, *доктор медицинских наук, профессор (Казахстан)*

Кадыров Кутлуг-Бек Бекмуратович, *кандидат педагогических наук, заместитель директора (Узбекистан)*

Кайгородов Иван Борисович, *кандидат физико-математических наук (Бразилия)*

Каленский Александр Васильевич, *доктор физико-математических наук, профессор (Россия)*

Козырева Ольга Анатольевна, *кандидат педагогических наук, доцент (Россия)*

Лю Цзюань, *доктор филологических наук, профессор (Китай)*

Малес Людмила Владимировна, *доктор социологических наук, доцент (Украина)*

Нагервадзе Марина Алиевна, *доктор биологических наук, профессор (Грузия)*

Нурмамедли Фазиль Алигусейн оглы, *кандидат геолого-минералогических наук (Азербайджан)*

Прокопьев Николай Яковлевич, *доктор медицинских наук, профессор (Россия)*

Прокофьева Марина Анатольевна, *кандидат педагогических наук, доцент (Казахстан)*

Ребезов Максим Борисович, *доктор сельскохозяйственных наук, профессор (Россия)*

Сорока Юлия Георгиевна, *доктор социологических наук, доцент (Украина)*

Узаков Гулом Норбоевич, *кандидат технических наук, доцент (Узбекистан)*

Хоналиев Назарали Хоналиевич, *доктор экономических наук, старший научный сотрудник (Таджикистан)*

Хоссейни Амир, *доктор филологических наук (Иран)*

Шарипов Аскар Калиевич, *доктор экономических наук, доцент (Казахстан)*

Художник: Шишков Евгений Анатольевич

Верстка: Голубцов Максим Владимирович

СОДЕРЖАНИЕ

ЧАСТЬ 1

Абдильдина Х. С., Садыкова Т. М., Гаппасова А. Г. Национальная идея как синтез истории и духовности	2	Колыванова Л. А., Носова Т. М., Караханян Л. В. Инклюзивное профессиональное образование в области безопасности жизнедеятельности студентов с нарушением зрения.....	27
Автаева Н. А. К проблеме реализации парацентрической технологии обучения школьников на уроках курса «ОБЖ» в 8 классе	4	Котяшичев И. А., Бырылова Е. А. Защита информации в «Облачных технологиях» как предмет национальной безопасности	30
Айриян Э. В., Мустафина Д. К вопросу о формировании здорового образа жизни у школьников при изучении курса «Основы безопасности жизнедеятельности».....	6	Макаров И. А., Набок И. Л. Культурно-экологические проблемы и социальная безопасность в регионах Крайнего Севера России	34
Бондарева С. В., Киселев С. А. Развитие экологической культуры школьников на уроках ОБЖ.....	7	Михайленко Д. А. Развитие умений и навыков безопасного поведения в городской среде при изучении курса основ безопасности жизнедеятельности	36
Вилейто Т. В., Некрасова А. В. Использование интерактивной доски на уроках ОБЖ	10	Михалёва А. В. Биоиндикация наноразмерных объектов.....	38
Вологжанина П. А., Сыромятникова Л. И. Зависимости известных людей	14	Полатов И. И. Особенности развития мотивации на уроках ОБЖ.....	42
Дмитриев А. Ю. Патриотическое воспитание старшеклассников при организации военно-спортивной подготовки в курсе ОБЖ	17	Попкова О. С. Социально-гигиенические особенности формирования здоровьесберегающего поведения у студентов.....	44
Ефимова Ю. В. Особенности обеспечения безопасности жизнедеятельности детей старшего дошкольного возраста	19	Рзаева Г. И. Личностно-ориентированный подход в профессиональном самоопределении бакалавров педагогического образования в области БЖ.....	46
Киселева Э. М., Шарапов А. А. Организация учебно-исследовательской деятельности школьников в области экологической безопасности	22	Скачок А. Е. Проблема наркомании в России.....	48
Колмаков Д., Галеева Е. Психологическая помощь детям, попавшим в экстремальную ситуацию	24	Склямина М. Ю. Обеспечение информационной безопасности учащихся в системе общего образования	52
		Спицына Т. А., Дроздов Р. Д. Применение проблемного обучения при формировании знаний по экологической безопасности в курсе ОБЖ	55

Суркова Е. А., Шаханова Н. А., Прокудина Ю. Б.
 Дискуссионный клуб как способ реализации предметно-языковой интеграции в неязыковом вузе57

Сысолятина Е.
 Важнейшие условия развития навыков обеспечения информационной безопасности школьников.....60

Хуснутдинова З. А., Килина А. В.
 Качество жизни городских и сельских школьников подросткового возраста63

ЧАСТЬ 2

Айол А. А., Гребенникова Е. В.
 Подготовка (повышение квалификации) должностных лиц и специалистов в области защиты от чрезвычайных ситуаций образовательных учреждений Санкт-Петербурга по вопросам противодействию террористической угрозы66

Афоница Е. С.
 Модель обеспечения информационной безопасности школьников при создании единого информационного пространства школы68

Богданова Т. А.
 Решение вопросов профессионального самоопределения учащихся через образовательную область безопасность жизнедеятельности71

Боровик Н. В.
 Влияние физкультурно-оздоровительной, сюжетно-игровой образовательной деятельности на физическое и интеллектуальное развитие..... 76

Головенков С. Г.
 Взаимосвязь урочной и внеклассной работы со школьниками по основам безопасности жизнедеятельности80

Екимовская М. А.
 Информационно-психологическая безопасность как глобальная проблема человечества.....84

Корнилова Е. С.
 Дистанционная поддержка студентов-бакалавров по дисциплине «Безопасность жизнедеятельности»87

Кубышко Л. В., Матусевич М. С.
 Профилактика наркомании и токсикомании в детском и подростковом возрасте.....89

Курвинен Е. Е.
 Актуальные вопросы организации патриотического воспитания в системе дополнительного образования подростков (на примере деятельности военно-патриотического клуба «Красная звезда»)91

Мамцева М. С.
 Комплексный экологический мониторинг — фундамент техносферной безопасности.....95

Матусевич А. М., Макарова Л. П.
 Психолого-педагогические факторы, негативно влияющие на состояние здоровья школьников98

Никифорова А. М.
 О формировании практических умений и навыков у студентов, изучающих дисциплину «Безопасность жизнедеятельности» 100

Петров Н. А.
 Использование дидактических карточек в контроле и оценке знаний по экологической безопасности на уроках ОБЖ в 8 классе 102

Редковская М. А., Кривошеева И. Ю.
 Методы социальной адаптации подростков и молодежи и технологии их привлечения в «Места Свободного Общения» путем реализации программы развития социальных компетенций в студии «Вектор» подростково-молодежного клуба «Лидер», Государственного Бюджетного Учреждения «Подростковый Центр «Невский»..... 105

Сатывалдиева Б.
 Безопасность человека при туристических поездках и дальних путешествиях 107

Серебряков Р. В.
 Роль курса ОБЖ в процессе развития ценностных ориентаций учащихся среднего школьного возраста 110

Скачок С. В., Скачок В. Е., Петровская Л. Ю., Калугина О. Н.
 К вопросу об актуальности роли информационных технологий в процессе обучения дисциплине «Безопасность жизнедеятельности» 112

Сопко Г. И.
 Идеология здоровьесбережения в педагогическом процессе 115

Степанова И. А.
 Профилактика компьютерной зависимости учащихся 5–6 классов в процессе обучения по дисциплине «Основы безопасности жизнедеятельности» 118

Травина М.
 Неграмотность населения как проблема безопасности жизнедеятельности 121

Юсупов Р. Б.
 Использование активных методов в работе учителя ОБЖ по охране здоровья школьников 123

ОТ ОРГАНИЗАТОРОВ КОНФЕРЕНЦИИ

15 апреля 2015 года на факультете безопасности жизнедеятельности Герценовского университета проводится Международная научно-практическая конференция «Глобальные проблемы безопасности и готовность к ним общества». Особо важным является то, что данная конференция проходит в рамках Дней науки Российского государственного педагогического университета им. А. И. Герцена (13–17 апреля 2015 года) и объединяет участников из нескольких стран мира.

В процессе работы конференции организовано пленарное заседание, открытая лекция, секционные заседания, круглые столы, дискуссионные площадки по вопросам билингвального образования в области безопасности жизнедеятельности.

Наиболее актуальными вопросами, представленными в сборнике материалов конференции стали: *Безопасность жизнедеятельности в современном мире; Глобальные проблемы безопасности человека и планеты; Экологическая безопасность; Образование*

в области безопасности жизнедеятельности; Здоровьесберегающие технологии в образовании; Безопасность детства; Чрезвычайные ситуации природного и техногенного характера и защита от них; Безопасность человека в разных странах.

Оргкомитет конференции благодарит за сотрудничество и личную заинтересованность всех участников конференции в предоставлении материалов и обсуждении актуальных проблем безопасности жизнедеятельности; преподавателей и педагогов, осуществлявших помощь студентам в подготовке материалов статей и выступлений. Особую благодарность оргкомитет выражает редакционной коллегии научно-практического журнала «Молодой ученый» за ставшую уже традиционной плодотворную совместную работу.

*С уважением и наилучшими пожеланиями
плодотворной работы,
Организаторы конференции*

ЧАСТЬ 1

Национальная идея как синтез истории и духовности

Абдильдина Хорлан Садвакасовна, кандидат философских наук, старший преподаватель

Садыкова Торгын Мейрхановна, магистр, старший преподаватель

Гаппасова Айман Галымжановна, старший преподаватель

Казахский агротехнический университет им. С. Сейфуллина (г. Астана, Казахстан)

Одной из важнейших парадигм современной государственной политики и идеологии состоявшегося государства необходимость формирования национальной идеи, ориентированной на мобилизацию всего общества. В связи с этим в данной статье осуществлена систематизация теоретических подходов к национальной идентичности, существующих в зарубежной и отечественной политической науке, предложена авторская трактовка категории «национальная идентичность» как органического образования или синтеза истории и духовности.

Ключевые слова: этническая идентичность, национальная идентичность, патриотизм.

В современном мире, где интенсивно идут процессы глобализации, постоянного внимания требуют проблемы изучения миграции, межкультурной коммуникации, толерантности, духовности и в связи с этим с особой остротой встает вопрос ментальной идентичности. Весь смысл жизни человечества — ощущения своей идентичности и понимания своего бытия. Поэтому, как и человеческая жизнь, смысл жизни этноса является онтологическо-философской проблемой.

История всего человечества показывает, что во все времена появление подлинной и действенной национальной идеи нужно было для мобилизации населения той или иной страны на прорыв. По мнению отечественных ученых: «Это является основополагающим и в этом контексте единственным историческим смыслом существования национальной идеи в качестве системообразующего цивилизационного феномена» [1, с. 4].

Проблема осознания необходимости национальной идеи в любом обществе возникает не сразу, не из чего. Она является логическим результатом становления и развития народа, с ним формируется и развивается. Вместе с этим, в жизни народностей и наций встречаются и другие факторы, например как, познать самого себя (нации и народности), показать свое различие от других этносов и т.д. одной из этих проблем является формирование идентификации. Формирование идентификации — это возникновение новых экономических, социальных, политических систем, новый мировоззренческий уклад и общественное сознание, а также новые идеи, отвечающие на социально-политические вопросы современности.

Рассмотрим понятия этническое и национальное. Согласно Дж. Де-Воса данные понятия друг от друга не отличаются. К понятию нация больше всего относятся институты политических процессов.

Согласно В.И. Курашову смысл жизни этноса в национальной идее данного народа [2, с. 22].

Понимание и познание национальной идеи среди народа обозначает пробуждение национальной, этнической идентичности, а также проявление самопознания. Ученый В.И. Курашов по этому поводу полагает, что познание национального менталитета лежит в основе бытия, легенд, традиций. Познание особенностей бытия народа связано с ощущением существования.

Следует отметить, что этнос является неотъемлемой частью ментальной идентичности. Этнос — совокупность людей в общине, в которой имеется одна история, психология, культура и один язык [3, с. 54].

Политический менталитет является основой политической стабильности, проявляющейся в политическом сознании. Политическое сознание — субъективная мера политики. В связи с этим в структуру политического менталитета входят политическое сознание, ценности. Политические ценности это — оценка объектов, т.е. сформированные политические понятия, которые формируются с помощью процесса социализации. Сегодня в Казахстане политическое сознание делятся на два вида: политическое сознание элиты и политическое сознание масс. Политическое сознание элиты развивается в виде идеологии, науки, агитации, к тому же политическое сознание направляет народ на политическую стабильность общества.

Придерживающиеся политического сознания элита с помощью традиций, знаний, воспитания и религии влияет на формирования коллективного политического опыта. На данной основе сформировалось массовое политическое сознание, в свою очередь, оно формируется под влиянием социального бытия казахстанского общества. Из этого следуют некоторые принципы в политическом менталитете Казахстана:

- государство воспринимается как уровень ментальности народа, т.е. слово «государство» в мировоззрении казахстанского народа понимается понятиями «контроль», «защита», «воспитание»;

- государственная власть понимается ответственной, сильной и справедливой;

- политических деятелей воспринимают как лидеров, уделяется большое внимания авторитету лидеров, а также деятельность лидеров понимается как служение народу;

- на первый план ставят политическую абсолютную ценность как воспитание.

В формировании политического менталитета казахстанского общества можно выделить следующие основные принципы:

- главная ценность — это жизнь человека;

- перед законом все равны;

- частная собственность;

- развитие государства улучшает и жизнь граждан страны;

- развитие государства повышает уровень прав и свобод граждан.

Главная особенность в формировании политического менталитета на сегодняшний день представляются идеи государственности и патриотизм. Идеи граждан и их свобода должны восприниматься как одно целое. Это в свою очередь, зависит от ментальной идентичности, поскольку это является основой для формирования политического менталитета. Следствием политического сознания является политическая идентичность, однако и политическая идентичность может влиять на политическое сознание. С помощью политической идентичности личность или группа может стать субъектом политических отношений. В обеспечении формирования ментальной идентичности имеются и другие факторы, например, как, межэтническая толерантность и вера в отношениях власти с народом.

Национальная идея не может быть идеей какого-либо одного этноса. Но национальную идею нельзя сконструировать и из совокупности национальных идей множества

этносов. Национальная идея с самого начала должна быть общенациональной.

Данный фактор обеспечивает сосуществования народов и наций в полиэтничном государстве. В основе полиэтничного государства лежит: гуманизм, человеколюбие и патриотизм.

Для того, чтобы сформировалась ментальная идентичность необходимо связать государственные стратегические программы с национальными ценностями. В формировании ментальной идентичности имеется еще одно явление, которое в свою очередь, является природным явлением — патриотизм. Поскольку патриотизм является важной и значимой ценностью для человечества, постольку данное явление направлено на уважение и человечность других национальностей, народов.

В многонациональном Казахстане можно выделить два вида патриотизма. Во-первых, патриотизм в отношении своей нации, во-вторых патриотизм в отношении других национальностей, их единство формирует национальный патриотизм, который подразумевает уважение к своей родине, земле, народу. Доказательство этому, мировая практика, которая показывает, что национальная идея, явление обеспечивающее психологическое и идеологическое развитие. Как субъект исторического процесса народ, для того чтобы достичь своей цели, сохранить традиционные ценности начинает адаптироваться под сегодняшние тенденции.

В результате определения человеческой сущности народ заслуживает как такового исторического авторитета. В данном процессе необходимо структурировать и сохранить стабильность. Для структурирования стабильности человек должен влиять не только на человеческие качества, но, и обратить внимание на ее сферу в целом.

Мировой опыт, конечно, накопил множество примеров действенности и решающей роли национальной идеи в поступательном развитии государства. Однако даже на примере любого государства можно увидеть, что в развитии любого из них национальная идея становилась исторической миссией и выполняла консолидирующую функцию. Более того, при всех различиях национальная идея в любом государстве достаточно четко показывала историческую роль объединительной идеи и миссию той или иной страны в мировом масштабе и, соответственно, историческую роль и миссию того поколения людей, которое живет в этой единой стране.

Литература:

1. Ашимбаев, М., Косиченко А., Нысанбаев А., Шоманов А. национальная идея: предложение к обсуждению. // Аналитик. — 2005. — № 1.
2. Основы национальных и федеральных отношений // под ред. Р. К. Абулатипова. М., 2001.
3. Политология. Энциклопедический словарь. — М., 1993.

К проблеме реализации парацентрической технологии обучения школьников на уроках курса «ОБЖ» в 8 классе

Автаева Наталья Андреевна, студент
Сахалинский государственный университет

В настоящее время в связи с участвовавшими катастрофами, чрезвычайными ситуациями и бедствиями различного характера, безопасность жизнедеятельности выходит на первый план по актуальности и своевременности, а вместе с ней теоретическая, практическая и психологическая готовность к экстремальным ситуациям, как основная составляющая для человека.

Образование в области «Безопасности жизнедеятельности» на современном этапе развития общества опирается на развивающуюся научную теорию безопасности жизнедеятельности, представляющую собой обширную область знаний и изучающую различные аспекты безопасного выживания в современном мире [1].

«Безопасность жизнедеятельности» призвана вооружить обучающихся опытом выживания в различных кризисных ситуациях и сформировать умение использовать накопленные знания в постоянно меняющихся современных условиях жизни, обеспечить общую грамотность в области безопасности, выработать идеологию безопасности, повысить культуру безопасности среди населения [1].

Так как основы безопасности жизнедеятельности неразрывно связаны с самой жизнью, то этот предмет максимально приближен к реальной действительности, которая окружает школьников в образовательном учреждении, а также на улице, среди посторонних людей, в семье, в общественных местах и т.д.

Курс «ОБЖ» включает в себя основы знаний многих предметов, формирует и образует личность, воспитывает в учащихся такие качества характера как воля, сила духа, выносливость, мужество, честность, терпение, выдержка, психологическая устойчивость к стрессовым ситуациям, ответственность за собственные поступки и слова.

Изучение курса «ОБЖ» направлено на формирование у школьников целостного представления о мире, основанного на приобретенных знаниях, умениях и способах деятельности; сознательного и ответственного отношения к личной безопасности и безопасности окружающих, усвоение ими знаний и умений распознавать и оценивать опасные ситуации, определить способы защиты от них, оказывать само и взаимопомощь [4].

Цели, поставленные перед современными учителями требует переориентации и совершенствования отдельных звеньев учебно-воспитательного процесса через реализацию активных методов и средств обучения, через использование современных технологий обучения, таких как: метод кейсов, метод проектов, метод дебатов, технология модульного обучения и др. [2].

Каждая педагогическая эпоха породила свое поколение технологий [3]. Первое поколение образовательных технологий представляло собой традиционные методики; технологиями второго и третьего поколений были модульно-блочные и цельноблочные системы обучения; к четвертому поколению образовательных технологий относится интегральная технология.

В обобщенном виде на рис. 1 представлены новые современные педагогические технологии.

Внедрение нетрадиционных педагогических технологий существенно изменило образовательно-развивающий процесс, что позволяет решать многие проблемы развивающего, личностно-ориентированного обучения, дифференциации, гуманизации, формирования индивидуальной образовательной траектории учащихся.

Для всех технологий характерны определенные общие признаки: осознанность деятельности учителя и учеников,



Рис. 1. Новые педагогические технологии

эффективность, мобильность, валеологичность, целостность, открытость, проектируемость; самостоятельная деятельность учащихся в учебном процессе составляет 60–90% учебного времени; индивидуализация [3].

Инновационные методы в преподавании курса ОБЖ — это новые методы общения с учениками, позиция делового сотрудничества с ними и приобщение их к нынешним проблемам [3]. Одной из таких новых инновационных педагогических технологий является парацентрическая технология обучения (далее ПТЦО). ПТЦО означает обучение в парах со средствами обучения при помощи методических инструкций и последующим выходом на контроль.

Внедрение ПТЦО целесообразно осуществлять на двояких уроках. В данной технологии учитель имеет большие возможности для реализации дифференциации как уровневой, так и профильной, решая тем самым и проблему адаптации.

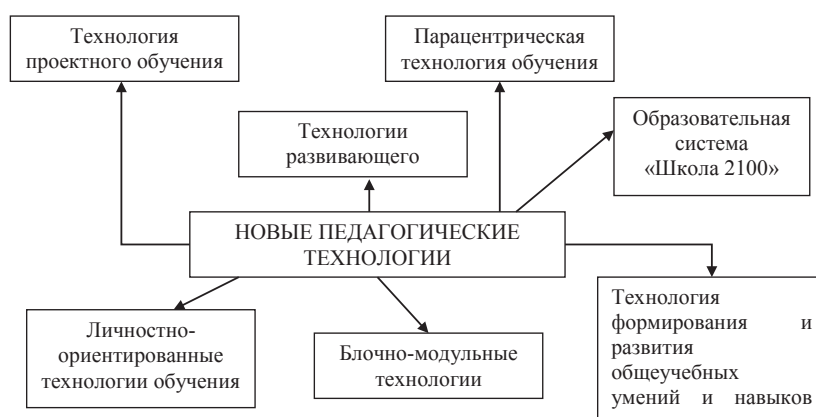
Обучаясь по ПТЦО не только экономится время учения, устраняя неадекватные способы работы, но и позволяет учащимся сознательно отнестись к собственной мыслительности (при совершении определенных умственных действий и операций, планирований умственной работы), управлять ею, целенаправленно осуществляя самоконтроль своих действий (зная структуру приема учащиеся успешнее рефлексируют собственные действия).

Ученики работают в парах. Состав пар постоянно меняется: каждый по очереди работает со всеми учащимися класса или группы. Если же брать всю группу, то все работают с каждым и работают индивидуально.

При групповом общении один говорит, обращаясь к группе. При коллективной же форме организации один не «возвышается» над остальными. Все работают в парах и по очереди друг с другом. На коллективных занятиях все время идет работа в парах, но пары имеют не постоянный, а переменный состав. При групповой форме организации труда этого нет. Группу (даже двух-трех человек) гораздо труднее учить, чем одного человека. Кроме того собеседника, или он единственный, нельзя не слушать: обучение ведется в форме диалога.

Изначально методика парацентрической технологии была создана применительно к предметам гуманитарного цикла [3]. Поэтому для полного и лучшего применения идеи обучения в парах на уроках курса «ОБЖ» необходимо некоторые изменения тематического планирования учебного материала [5]. Полное количество часов, отводимое на изучение темы (главы или ее части) — в зависимости от сложности материала — разбивается на основные этапы:

- 1) лекционное изложение основных положений темы на уроке;
- 2) повторение и более углубленное самостоятельное изучение темы в парах;
- 3) устный опрос в парах;
- 4) тестирование;
- 5) словарный диктант в парах;

- 6) решение ситуационных задач;
- 7) зачет.

Рассмотрим содержание каждого урока курса «ОБЖ». Материал излагается в виде лекции по плану.

1. Общие понятия о здоровье как основной ценности человека.
2. Индивидуальное здоровье, его физическая, духовная и социальная сущность.
3. Репродуктивное здоровье — составная часть здоровья человека и общества.
4. Здоровый образ жизни как необходимое условие сохранения и укрепления здоровья человека и общества.
5. Здоровый образ жизни и профилактика основных неинфекционных заболеваний.
6. Вредные привычки и их влияние на здоровье.
7. Профилактика вредных привычек.
8. Здоровый образ жизни и безопасность жизнедеятельности.

При наличии свободного времени в конце урока необходимо делать фронтальный опрос. «Повторение по изученному материалу».

На следующих уроках учащиеся подробно изучают содержание темы, на основе прочитанной лекции и материала учебника. Обучение ведется в парах по карточкам, количество которых должно быть четным и не меньше количества учащихся в классе. Карточка состоит из двух частей. В первой (главной) части карточки содержится вопрос, ответ на который необходимо найти и подробно изучить, используя материал лекции, учебника или дополнительной литературы. Во второй (дополнительной) части содержится простая ситуационная задача по этой же теме.

Работа учащихся строится по такому алгоритму:

1. Получив карточку, прочитать теоретический вопрос и найти на него ответ. Ученик самостоятельно подробно изучает теорию этого вопроса, при этом используется материал лекции, учебника, дополнительной литературы, и т.д.
2. Расскажи партнеру теоретический материал своей карточки. После подготовки партнерами теории, один из них становится учителем и объясняет другому теоретический вопрос своей карточки. «Ученик» выслушав рассказ «учителя» задает ему вопросы по этому материалу.
3. Выслушай теоретический материал из карточки партнера. Ответив на вопросы «ученика», партнеры меняются ролями, и выполняется совместная работа по изучению карточки партнера.
4. Поставь партнеру оценку его работы в специальной ведомости.
5. Обменяйтесь карточками, найдите нового партнера и образуйте новую пару. На этом работа пары заканчивается. Они должны найти новых партнеров (образовать новые пары). Работа новой пары строится по этому же алгоритму.

При такой организации учебного процесса увеличивается возможность развития компетентностей учащихся в:

- познавательной сфере деятельности (сами регулируют необходимость использовать несколько источников информации, планируют свою работу по изучению темы, отбору информации, самоконтроль и взаимоконтроль);
- в коммуникативной сфере деятельности (общение на разных уровнях);
- в профессиональной сфере (возможность решать профессиональные проблемы друг с другом или при помощи педагога, возможность попробовать применить разные способы обработки узлов в изделии и т.п.).

Таким образом, реализация в учебно-воспитательном процессе данной технологии будет способствовать формированию у школьников способности самостоятельно критически мыслить, уметь увидеть возникающие в реальной действительности опасности и проблемы, искать пути рационального их решения. При этом, используя данную технологию школьники четко осознают, где и каким образом приобретаемые ими знания могут быть применены в окружающей их действительности, в системе «человек — природа — общество — техносфера».

Литература:

1. Абрамова, С. В., Станкевич П. В., Бояров Е. Н. Преподавание дисциплины «Безопасность жизнедеятельности» для студентов на основе модульного подхода // Вектор науки Тольяттинского государственного университета. Серия: Педагогика, психология. 2013. № 3 (14). — с. 246—250.
2. Абрамова, С. В. Теория и методика обучения и воспитания безопасности жизнедеятельности: учебно-методическое пособие / С. В. Абрамова. — Южно-Сахалинск: изд-во СахГУ, 2012. — 244 с.
3. Берсенева, Т. Инновационные технологии в преподавании курса «Основы безопасности жизнедеятельности»: Технология модульного обучения / Т. Берсенева // ОБЖ. Основы безопасности жизни. — 2004. — № 10. — с. 11—21.
4. Примерные программы по учебным предметам. Основы безопасности жизнедеятельности. 5—9 классы. — М.: Просвещение, 2010. — 40 с. — (Стандарты второго поколения).
5. Смирнов, А. Т. Основы безопасности жизнедеятельности. 8 класс: учеб. для общеобразоват. учреждений / А. Т. Смирнов, Б. О. Хренников; под ред. А. Т. Смирнова; Рос. акад. наук, Рос. акад. образования, изд-во «Просвещение». — 6-е изд. — М.: Просвещение, 2012. — 224 с.

К вопросу о формировании здорового образа жизни у школьников при изучении курса «Основы безопасности жизнедеятельности»

Айриян Элеонора Владимировна, доцент

Мустафина Диана, студент

Московский педагогический государственный университет (МПГУ)

Одной из важнейших целей образования и воспитания сегодня становится создание условий для гармоничного развития личности каждого ребёнка. Актуальность проблемы охраны и укрепления здоровья детей в период обучения в школе связана с тем, что здоровье — один из критериев адаптации к учебному процессу и постоянно меняющимся условиям окружающей среды. В связи с этим возрастает значимость сохранения физического и психического здоровья детей в процессе образовательной деятельности [4]. Здоровье необходимо беречь, сохранять и стараться научиться управлять им. Эти задачи успешно реализуются, когда есть определенные знания, практические умения, необходимые для организации здорового образа и стиля жизни. Эксперты ВОЗ считают, что состояние здоровья современного человека согласно медико-биологическим представлениям определяют: индивидуальный образ жизни — на 50%; наследственность — на 20%; условия окружающей среды — на 20%; медико-санитарная помощь — на 10%.

Образ жизни — сложное понятие, в него включаются все стороны поведения человека: индивидуальные склонности и привычки, этнические особенности, культурные нормы. Здоровый образ жизни — это сложившийся у человека способ организации производственной, бытовой и культурной сторон жизнедеятельности, который способствует формированию, укреплению, сохранению здоровья и позволяет в той или иной мере реализовать свой творческий потенциал.

Для формирования здорового образа жизни у школьников в образовательных учреждениях необходимо реализовывать системную программу по пропаганде здорового образа и стиля жизни: акцентировать внимание на значении здоровой и продолжительной жизни, когда болезнь невыгодна с точки зрения семейной жизни и профессиональной карьеры. Критериями сформированности здорового образа жизни являются следующие показатели:

— потребность в здоровом образе жизни (направленность на создание здорового образа жизни, осознание

важности здорового образа жизни, убежденность в необходимости самосовершенствования в вопросах ЗОЖ);

— уровень теоретической подготовки (наличие комплекса знаний, познавательная активность, сформированность аналитического мышления);

— технологическая готовность (умение прогнозировать деятельность и её результаты с позиции здорового образа жизни и безопасности в целом, степень владения способами и средствами минимизации негативного воздействия окружающей среды на здоровье, владение технологией принятия решения в ЧС);

— творческая активность в обеспечении здорового образа жизни (способность к видению проблем, нестандартность мышления, способность к восприятию инноваций) [6].

Задачи здорового образа жизни — формирование, укрепление, стабилизация и сохранение здоровья — напрямую связаны и перекликаются с задачами безопасности жизнедеятельности как науки о сохранении здоровья в среде обитания, призванной разрабатывать методы и средства улучшения качества жизни или ликвидации последствий негативных воздействий [2, 5].

Первостепенная задача учителя ОБЖ — организовать педагогический процесс, берегающий здоровье школьника и воспитывающий ценностное отношение учеников к своему здоровью. В ходе совместной деятельности с учащимися педагог обеспечивает приобщение учеников

к культуре здоровья, безопасности жизнедеятельности и на этой основе — к становлению личности безопасного типа поведения, что является залогом безопасности — прежде всего, индивидуального здоровья [2, 3]. Арсенал психолого-педагогических технологий, в частности активных методов работы, необъятен. Такое разнообразие форм и методов обучения делает процесс обучения творческим и предлагает многоплановое воздействие на учащихся. К ним относятся разработка тренингов, деловых и ролевых игр для формирования ЗОЖ и воспитания культуры безопасности, проведение конкурса творческих проектов по здоровьесформирующей тематике («Мода и здоровье», профилактике вредных привычек, профилактике болезней), организация физкультурно-оздоровительных внеурочных мероприятий («День здоровья», «Мама, папа, я — спортивная семья»), использование здоровьесберегающих технологий. Необходимо также создание методических материалов для интегрированных уроков и внеклассных занятий по проблемам здоровьесбережения и здоровьесформирования (опорные конспекты, подбор тематических интернет-ресурсов, мультимедийных средств обучения и др.) [1, 4].

Таким образом, формирование здорового образа жизни — важная составляющая деятельности образовательных учреждений, поскольку оно непосредственно сказывается на качестве образования.

Литература:

1. Газизулин, Т. Г., Максинаева М. Р. О методическом подходе к формированию практических занятий для студентов направления подготовки 050100.62 «Педагогическое образование» (профиль «Безопасность жизнедеятельности») // Молодой ученый. — 2014. — № 18.1. — с.27–29.
2. Киселева, Э. М. Безопасность образовательной среды в сохранении здоровья школьников // Здоровьесберегающее образование. — 2013. — № 1 (29) — С.102–104.
3. Костецкая, Г. А., Попова Р. И. Подготовка студентов факультета безопасности жизнедеятельности к методической работе по формированию здорового образа жизни школьников // Здоровьесберегающее образование. — 2013. — № 1 (29) — с. 105–107.
4. Пискунов, В. А., Максинаева М. Р., Тупицына Л. П. и др. Здоровый образ жизни: Учебное пособие. — Москва. — 2012. — 86 с.
5. Сопко, Г. И., Пазыркина М. В. Педагогические подходы к обеспечению безопасности здоровья // Молодой учёный. — 2014. — № 18.1 — с. 88–92.
6. Суворова, Л. В. Здоровый образ жизни как компонент культуры безопасности жизнедеятельности // Вестник Казанского энергетического университета. — Казань. — № 3 (10). — 2011. — С.118–125.

Развитие экологической культуры школьников на уроках ОБЖ

Бондарева Светлана Владимировна, студент;

Киселев Сергей Александрович, студент

Российский государственный педагогический университет имени А. И. Герцена

Качество состояния окружающей среды может представлять реальную угрозу для безопасности и комфортного существования человека. Не вызывает со-

мнения, что загрязнение окружающей среды способно вызвать ряд экологически обусловленных заболеваний и, в целом, приводит к сокращению средней продолжи-

тельности жизни людей, подверженных влиянию экологически неблагоприятных факторов. Сохранение экологически безопасной среды обитания и жизнедеятельности возможно только при кардинальных изменениях не только в области экономики, но и в области общественного сознания. В последние годы заметно усилилось внимание общества и государства к поиску путей предотвращения экологической катастрофы. Закон Российской Федерации «Об охране окружающей среды», принятый в 1992 году, предусматривает создание системы непрерывного экологического образования подрастающего поколения, цель которого развитие экологической культуры через формирование ответственного отношения к природе, а средством становится природоохранная деятельность, направленная на сохранение, бережное использование и приумножение богатств родной природы.

Экологическая безопасность (ЭБ) является одной из составляющих национальной безопасности, что отражено в **Экологической Доктрине РФ (2002 г.)**. В ней приоритетные направления деятельности обозначены, как обеспечение экологической безопасности и снижение последствий при чрезвычайных ситуациях, контролирование использования и распространения генномодифицированных организмов, предотвращение терроризма создающего экологическую опасность для окружающей среды. Экологические приоритеты в области здравоохранения так же включены в экологическую безопасность страны. Обеспечение экологической безопасности — задача не только сегодняшнего дня. Проблемы экологии, присутствующие в обществе, в скором будущем предстоит решать новому поколению. Вот почему, экологическое воспитание, т.е. формирование понятий о важности окружающей среды, наличии проблем, связанных с пренебрежительным отношением к экологии, и способы их решения, должно присутствовать с детства. Экологическое воспитание и образование, как приоритетные задачи современного образования прописаны в Федеральном государственном образовательном стандарте (ФГОС).

В соответствии с Концепцией развития школы центральное место в воспитательной системе должно занимать формирование у учащихся экологической культуры, которая складывается из ответственного отношения:

- к природе (экология природы),
— к себе как составной части природы (экология здоровья),
— к окружающему нас миру, к живым существам вокруг нас (экология души).

Экологическая культура, как многомерный целостный, личностно-ценностный феномен, обусловленный психологическими особенностями возраста (по мнению А. Н. Захлебного, С. Д. Дерябо, В. А. Ясвина), предполагает наличие у человека определённых знаний, убеждений, моральных установок, готовности к деятельности, согласующихся с требованиями бережного отношения к природе. Соответственно, важным показателем эффективности эколого-воспитательного процесса является уровень экологической воспитанности [1].

Экологическая воспитанность это не случайный набор частных свойств личности, он включает в себя взаимосвязанные знания об окружающем мире, систему нравственных ценностей, потребности и привычки экологического поведения, а также готовность к деятельности по охране окружающей среды. Все эти компоненты взаимозависимы и согласованы между собой.

Уровень экологической культуры выступает, таким образом, в качестве критерия экологической воспитанности личности, отражая уровень ее актуального развития. Рассматривая экологическую культуру, как новообразование личности, гармоничное развитие ее интеллектуальной, эмоционально чувственной и деятельностной сфер, И. В. Цветкова делит показатели экологической культуры на две категории: «внутренние» (потребности, мотивы, способности, привычки, готовность к работе) и «внешние» (выражающиеся через отношение, поведение, деятельность). [5] В связи с тем, что экологическая воспитанность помимо т.н. «мотивационного» и «аксиологического» компонентов, имеет также знаниевый (он же «гностический») компонент, несложно сделать вывод, что экологическое воспитание в первую очередь осуществляется в результате целенаправленного обучения. Учащиеся в процессе изучения различных предметов обогащаются экологическими знаниями. Нравственное и эстетическое воспитание сосредотачивает внимание детей на бережном отношении к природе, любви к ней, умении наслаждаться ее красотой. Общественно полезный труд приучает школьников к природоохранной работе. Эта взаимосвязь и обусловленность разнообразных видов деятельности определяют систему экологического воспитания [4].

Проведение мониторинга [3] уровня знаний учащихся школы и педагогического колледжа по выявлению уровня знаний и заинтересованности учащихся проблемами экологии и экологической безопасности, позволяет сделать вывод, что экологическая культура учащихся сегодня находится на недостаточном уровне, школьники слабо осведомлены в вопросах экологического права, плохо видят свою роль в экологической безопасности района, города. в недостаточной мере владеют экологическими понятиями, не всегда осознают значение характеристик экологической обстановки, влияние негативных экологических факторов на жизнь и здоровье.

Вместе с тем, усиливающийся кризис окружающей среды и глобальная угроза будущему цивилизации, объективно выдвигают экологическое образование на приоритетное место в современных социальных трансформациях, направленных на выживание человечества и сохранение биосферы, т.е. на устойчивое развитие.

Школьный курс ОБЖ обладает немалыми потенциальными возможностями в плане экологического воспитания. К сожалению ФГОС не предусматривает в программе ОБЖ отдельного раздела «Экологическая безопасность». Только в 5 и 8 классе отводятся часы на из-

учение конкретных вопросов экологии. 5 класс: «Загрязнение воды. Загрязнение воздуха. Загрязнение почвы»

8 класс: «Состояние природной среды и жизнедеятельность человека», «Глобальные экологические проблемы и здоровье человека», «Экологические проблемы производства электроэнергии».

Сложившаяся ситуация, на наш взгляд, связана, во-первых, с дефицитом учебного времени, уделяемого вопросам экологической безопасности; во-вторых, с недостаточностью методического обеспечения экологических тем.

В курсе ОБЖ в 8 классе рассматривается тема по экологической безопасности: «Нарушение экологического равновесия». При изучении названной темы возможно использование данных экологического мониторинга, с учетом местных условий, что позволяет учителю дать учащимся наиболее полноценное представление о решении задач современного комплекса проблем экологической безопасности, на основе общей теории безопасности. В соответствии с действующей программой по ОБЖ вопросы экологической безопасности могут быть включены в ряд тем.

Таблица 1. Вопросы экологической безопасности в действующей программе ОБЖ 8–9 классов

Класс	Тема урока	Вопросы экологической безопасности
8 класс	Производственные аварии и катастрофы, их причины. ЧС техногенного характера	Влияние техногенных аварий на экологическое состояние города, области, государства.
	Защита населения от АХОВ.	Причины химических аварий и их возможные последствия. Правила безопасного поведения при аварии с выбросом АХОВ. ПДК химических веществ в воздухе, воде, почве.
	Последствия радиационных аварий. Характер поражения людей и животных. Загрязнение продуктов питания, сельскохозяйственных растений и местности	Поражающие факторы аварий на радиационно опасных объектах (РОО). Последствия радиационных аварий. Экологический ущерб от радиационных аварий
	Состояние природной среды и жизнедеятельность человека	Антропогенные изменения в природе. Влияние деятельности человека на окружающую среду. Формы негативного воздействия человека на биосферу. Понятие о чрезвычайной ситуации экологического характера. Классификация чрезвычайных ситуаций экологического характера. Источники загрязнения окружающей среды и их классификация. Экологические последствия хозяйственной деятельности человека. Виды загрязнения биосферы
	Глобальные экологические проблемы и здоровье человека	Источники загрязнения атмосферы. Изменение климата и прозрачности атмосферы. Парниковый эффект. Разрушение озонового экрана. Кислотные осадки. Выбросы вредных веществ. Причины ухудшения качества пресных вод. Понятие о сточных водах. Классификация сточных вод: бытовые, атмосферные, производственные. Их характеристика и влияние на здоровье населения. Деградация почвы и ее причины. Эрозия почвенного покрова и опустынивание земель. Причины опасного влияния почвы на здоровье человека. Промышленные и бытовые отходы как негативный фактор загрязнения почвы. Твердые и жидкие отходы. Влияние отходов на загрязнение почвы
	Экологические проблемы производства электроэнергии	Проблема загрязнения окружающей среды при работе ТЭЦ. Какой вид топлива меньше загрязняет окружающую среду при использовании. Понятие о возобновляемых и невозобновляемых источниках энергии.
	Опасности, связанные с электроэнергией	Экологические проблемы использования электроэнергии. Способы экономии электроэнергии.
Здоровый образ жизни и профилактика основных неинфекционных заболеваний	Основные неинфекционные заболевания и их влияние на здоровье человека, основные причины возникновения неинфекционных заболеваний, общие меры профилактики. Экология и здоровье. Нарушение экологии окружающей среды как одна из причин повышенной заболеваемости в регионе.	

9 класс	Силы и средства единой государственной системы предупреждения и ликвидации ЧС	Режимы функционирования РСЧС: режим повседневной деятельности, режим повышенной готовности при угрозе возникновения ЧС, режим ЧС. Действие системы в этих режимах. Силы и средства РСЧС. Их назначение. ЧС экологического характера. Предупреждение и ликвидация ЧС экологического характера.
	Угрозы национальной безопасности России	Понятие о национальной безопасности Российской Федерации. Стратегия национальной безопасности Российской Федерации до 2020 г. Основные направления обеспечения национальной безопасности Российской Федерации. Экологическая безопасность как часть национальной безопасности государства.
	Здоровый образ жизни — часть общей культуры человека	Здоровье и здоровый образ жизни. Влияние здорового образа жизни на формирование личности. Элементы здорового образа жизни и их характеристика. Факторы риска. Влияние экологии на здоровье.
	Гигиена кожи, одежды, жилища	Понятие о личной гигиене и ее составляющих. Экология жилища.
	Гигиена питания и воды	Зависимость жизнедеятельности организма человека от питания и воды. Нарушение экологии окружающей среды как одна из причин заболеваемости. Общие сведения о продуктах животного и растительного происхождения. Гигиенические требования к питанию. Общие сведения о воде. Гигиенические и экологические требования к воде

Сформировать у школьников ответственное отношение к окружающей природной среде и научить их принимать экологически правильные решения можно лишь через включение учащихся в разносторонние виды деятельности, связанных с познанием ими природы своего окружения, выявление мест с экологическими пробле-

мами. И, именно, изучение вопросов экологической безопасности на уроках ОБЖ и во внеурочной деятельности обладает большими педагогическими возможностями, способствующими не только развитию экологической грамотности, но и воспитанию экологической культуры [3].

Литература:

1. Дерябо, С.Д., Ясвин В.А. Экологическое образование в условиях экологического кризиса // учителю об экологии детства. — М.:1996. — С.16–31.;
2. Киселева, Э.М., Гаврилова Л.А. Возможности курса Основы безопасности жизнедеятельности в формировании знаний по экологической безопасности школьников Вестник Орловского государственного университета. Серия 6: Новые гуманитарные исследования 2013, № 5 (34) с.97–101
3. Киселева, Э.М., Прошичева Т.А. Использование данных экологического мониторинга в обучении безопасности жизнедеятельности. Сборник: Материалы экологического конгресса — Северная пальмира. СПб. Ноябрь 2010.
4. Лихачев, Б.Т. Педагогика. — М. 1992, — с. 288.
5. Цветкова, И.В. Экологическое воспитание младших школьников: Теория и методика внеурочной работы. — М.: 2000;
6. Экологическое образование: концепции и технологии: Сб. науч. Тр. / под ред. Проф. С.Н. Глазачева. — Волгоград: 1996. — С.72–84.

Использование интерактивной доски на уроках ОБЖ

Вилейто Татьяна Владимировна, кандидат педагогических наук, доцент;

Некрасова Анна Васильевна, студент

Российский государственный педагогический университет им. А.И. Герцена

Статья посвящена проблеме использования информационных средств обучения (интерактивной доски) на уроках ОБЖ в общеобразовательных школах. В качестве методического материала представлена раз-

работка урока на тему «Вулканы, извержения вулканов, расположение вулканов на Земле» для учащихся 7 класса с использованием интерактивной доски.

Ключевые слова: *информационные ресурсы, информационные технологии, интерактивная доска*

В современном мире образование продолжает оставаться основой личностного и профессионального успеха любого человека. Требования, предъявляемые к образованию, изменились: современный работник должен уметь продуктивно использовать информационные ресурсы и весь широкий спектр информационных технологий для решения профессиональных задач. Поэтому невозможно представить себе современную школу без информационных технологий: в образовательных учреждениях — гимназиях и школах установлены целые компьютерные классы, интерактивные доски, Интернет. О значении информационных технологий в обучении современного школьника говорится в основных положениях Национальной образовательной инициативы «Наша новая школа», Национальной доктрины образования РФ (2000–2025 гг.), ФГОС общего образования второго поколения, где определены стратегические направления развития российского образования. Среди них находит место положение о том, что современное школьное образование должно соответствовать целям опережающего развития и осуществляться благодаря: созданию условий обучения, при которых в школе учащиеся могли бы раскрыть свои возможности, подготовиться к жизни в высокотехнологичном конкурентном мире. [5]

Реализация в процессе обучения современных информационных технологий позволяет сегодня обеспечить более эффективное формирование и усвоение всех групп знаний по различным дисциплинам, в том числе по основам безопасности жизнедеятельности. Без овладения знаниями о различного рода опасностях и угрозах невозможно решить задачи, связанные с потребностью современного общества — видеть личность, способную к ответственности в принятии решений в реальных жизненных ситуациях по обеспечению личной безопасности и безопасности окружающих [2,3]

Нам представляется, что при изучении таких дисциплин как основы безопасности жизнедеятельности, география, биология, экология очень важным является развитие у человека пространственного и образного мышления, которое позволяет визуально работать с графической информацией и знаковым материалом, преобразовывать информацию, размещенную на плоскости и в пространстве. Реализация в обучении ОБЖ современных информационных технологий, в том числе интерактивных досок, позволяет более эффективно формировать у школьников

— комплексные знания, необходимые им для применения в повседневной жизни, а также при создании опасных ситуаций в природе и социуме, в том числе чрезвычайных; получить объективные представления о происхождении опасностей различного происхождения, о местах их распространения, о масштабах локальных

и глобальных разрушений и опасностях, связанных с жизнью и здоровьем человека и т.д.;

— создать основу для формирования умений и навыков безопасного поведения, развития способностей правильно оценивать, предсказывать и в дальнейшем по возможности предупреждать или избегать влияния различных видов опасностей на жизнь человека;

— воспитывать качества личности безопасного типа поведения и культуру личной безопасности, сформировать гуманистическое мышление, диалектико-материалистическое мировоззрение учащихся. [1,3]

Необходимо также отметить, что мультимедийные средства обучения расширяют возможности человеческого мышления: позволяют ускорять, например, до нескольких минут процессы, происходящие в природе сотнями и тысячами лет (движение литосферных плит, процессы эрозии, аккумуляции, процессы, связанные с внутренними силами планеты и т.д.), материализовывать в виде рисунка или схемы невидимые для нашего глаза и ощущений биологические, экологические, геологические, климатические процессы. Для обучающегося предоставляется возможность осуществления поисковых действий, которые выполняет компьютер, вернуться к промежуточным этапам сложной деятельности, используя память компьютера, сравнивать несколько вариантов преобразования того или иного природного или социального объекта, опасного явления и многое другое. Известно также, что возможности мультимедиа позволяют обеспечить все компоненты образовательного процесса (получение информации, практические занятия, аттестация и контроль); реализовывать активно-деятельностные формы обучения благодаря высокой интерактивности и мультимедийности; резко расширяют функционал и повышение эффективности самостоятельной учебной работы.

Таким образом, создание мультимедийных образовательных ресурсов — базовая проблема информатизации образования. Изучением применения средств мультимедиа в процессе обучения занимались многие ученые РГПУ им. А. И. Герцена (Г. А. Бордовский, Е. З. Власова, И. Б. Готская, И. Б. Козак, В. П. Соломин и др.). Это позволило студентам и аспирантам педагогического университета, опираясь на большой научный опыт вуза, использовать инновационные технологии, методы и приемы работы с информационными ресурсами при прохождении педагогических практик в образовательных учреждениях, а также самим разрабатывать, апробировать и предлагать новые методики обучения при написании научно-исследовательских работ и выпускных квалификационных работ.

Особое внимание в данной статье считаем необходимым уделить использованию интерактивной доски на

уроках ОБЖ как наиболее универсального электронного образовательного средства обучения.

На основе анализа научной и методической литературы на предмет использования информационных технологий, а также проведения анкетирования учителей и наблюдений за процессом обучения в школе нами были сделаны следующие выводы, которые в данной статье считаем нужным представить.

С точки зрения педагогов, основные преимущества интерактивной доски состоят в следующем:

1. похожа на традиционные доски, но в то же время она помогает учителю легко осуществлять интерактивное взаимодействие (т.н. «обратную связь»), находясь в постоянном контакте с классом;

2. помогает расширить спектр использования электронных средств обучения и увеличить тем самым количество наглядного и информативного материала на уроке,

3. позволяет учителю удерживать внимание и углубить понимание учащимися материала за счет повышения качества наглядного и информативного материала на уроке,

4. позволяет учителю быть мобильным и при необходимости создавать изменения в имеющемся методическом и дидактическом материале прямо на уроке, во время объяснения материала, адаптируя его под конкретные задачи, поставленные на уроке;

5. позволяет ученикам воспринимать информацию быстрее и формирует коммуникативные компетенции учащихся (участие в групповых обсуждениях и дискуссиях);

6. позволяет быстро и объективно проводить контроль и закрепление знаний учащихся в классе.

Технологические свойства интерактивной доски, а она включает в себя обычно 4 компонента: компьютер, мультимедийный проектор, соответствующее программное обеспечение и саму интерактивную доску, позволяют внести некоторые изменения в организационно-методическое сопровождение процесса обучения на уроках ОБЖ:

1. Интерактивное обучение — диалоговое обучение, в ходе которого осуществляется взаимодействие учителя и ученика. Процесс интерактивного обучения включает в себя: переживание участниками конкретного опыта (это может быть игра, упражнение, тренинг, изучение конкретной ситуации); осмысление полученного опыта; рефлексия; применение знаний на практике. [4]

2. Обработка материала. Интерактивная доска запоминает, как и всякий компьютер, акты взаимодействия (сохраняет обратную связь) и может их воспроизвести, что позволяет наблюдать процессы и анализировать накапливаемый материал; позволяет выявлять промежуточные результаты, которые важны для понимания особенностей динамики изменений, влияний, которые для них были значимы; позволяет демонстрировать получаемые результаты самим учащимся или, например, родителям, которые в этом случае становятся активными помощниками учителю (специалисту) и своим детям в решении коррекционных задач.

3.. Презентации, демонстрации и создание моделей. Учителя могут использовать доску для того, чтобы сделать изучаемый материал интересным и динамичным для обучающихся. На доске можно легко изменять информацию или передвигать объекты.

4. Ускорение темпа работы на уроке. Заранее подготовленные тексты, таблицы, диаграммы, рисунки задают занятию бодрый темп: все ресурсы можно комментировать прямо на экране и сохранять записи для будущих уроков. Файлы предыдущих занятий можно всегда открыть и повторить пройденный материал.

5. Эффективный инструмент, позволяющим решать не только образовательные, но и, при необходимости, коррекционные задачи в психологических центрах при работе с детьми с трудностями развития.

Проектирование учебного процесса по основам безопасности жизнедеятельности с использованием интерактивной доски и специально созданных электронных образовательных материалов, которые удобны как в применении их на уроках, так и в системе дополнительного образования, улучшают управление этим процессом и повышают долю самостоятельности учащихся при изучении основ безопасности жизнедеятельности.

В качестве примера рассмотрим один из вариантов использования интерактивной доски (ИД) на различных этапах урока по изучению ЧС природного характера, где нами определены различные уровни и формы взаимодействия обучающихся с электронными образовательными ресурсами (ЭОР), а также деятельность учителя и учащихся. Здесь предложена технология проведения такого урока по ОБЖ в 7 классе по теме «Вулканы, извержения вулканов, расположение вулканов на Земле».

Цель: усвоение знаний о вулканизме и опасных сейсмических явлениях, умений и навыков безопасного поведения в ЧС природного характера, развитие личностных качеств (через решение учебных задач различного уровня сложности — от репродуктивного до творческого уровня средствами мультимедиа).

Методы: по уровню познавательной деятельности и по использованию электронных ресурсов.

Формы работы: фронтальная, индивидуальная, групповая.

I этап **Организационный этап (низкий уровень взаимодействия с ЭОР — условно-пассивная форма)**

Мотивация:

— изучение и отбор материалов электронных ресурсов, в т.ч. для дифференцированного обучения, отбор методов и средств обучения,

— инструкция по использованию электронных ресурсов.

— распределение учащихся на группы в соответствии с психологическими и индивидуальными особенностями.

Интерактивная доска и электронные образовательные ресурсы — источник информации и мотивации для проектирования модели процесса обучения

Учитель: инструктирует и проектирует модель процесса обучения с использованием ИД.

Ученик: не взаимодействует с ИД, а лишь знакомится с содержанием электронных ресурсов. На доске проецируются слайды презентации, сопровождающиеся звуковым оформлением (Вулканы, извержения вулканов, расположение вулканов на Земле). В начале урока создается мотивационная ситуация — основа для привлечения интереса к изучаемой теме. Интерактивная доска становится центром внимания для всего класса.

II этап Подготовительный этап (низкий и средний уровень взаимодействия с ЭОР — пассивно-активная форма)

Подготовка учащихся к усвоению новых знаний.

Постановка цели и задач урока (возможно индивидуальных).

Ученик: осознают цель и задачи урока, осознание учебных задач разного уровня сложности (возможно проблемного характера), от пассивного ознакомления с содержанием электронных ресурсов по изучению опасных природных явлений до самостоятельного ознакомления с содержанием ЭОР и подбора информации по изучению вопросов о природных опасностях в соответствии с целями урока.

На этом этапе формулируется тема урока. Учитель делает записи на доске, используя на панели инструментов кнопку «перо». Можно проявить фантазию, заказав цвет и толщину линии. Преподаватель рассуждает вслух, комментируя свои действия, постепенно вовлекая учащихся в учебный процесс. Обучающиеся самостоятельно формулируют цель урока (например, используя прием кластеры). На доске можно легко изменять информацию, создавать новые связи (используя кнопки: «ластик», «многоцветное перо», «перо рисунка»).

III этап. Этап освоения новых знаний (средний уровень взаимодействия с ЭОР — активная форма)

Предъявление новых знаний на основе построения содержания учебного материала по ОБЖ в соответствии с индивидуальными особенностями учащихся:

— формулировка вопросов и заданий (разного уровня сложности) к уроку;

— актуализация знаний, в т.ч. межпредметных

ИД — источник заданий и ответов на поставленные задачи, основа исследования, источник аргументов, материалов, ориентированных на самостоятельную деятельность, основа выбора учащимися способов, приемов и методов взаимодействия с содержанием, направленным на изучение природных опасностей.

Учитель: роль информатора и демонстратора материала по изучению природных опасностей — процессов вулканизма, а также (в зависимости от вида организации деятельности учащихся и типа учебной задачи) модератор и консультант.

Во время изложения нового материала продвигаются объекты и надписи, добавляются комментарии к текстам, рисункам, выделяются ключевые области и до-

бавляются цвета. Учитель может вносить свои изображения в меню «моя галерея». Заранее подготовленные тексты, таблицы, картинки, музыка, карты зададут уроку бодрый темп. Возможно использование многочисленных функций интерактивной доски. Также нажатием кнопки «панель элементов» выбираем «прожектор» и заостряем внимание на определенном изображении или фрагменте целой картины.

IV этап Этап применения новых знаний (поисково-практический) (высокий уровень взаимодействия с ЭОР — деятельностная форма)

Применение новых знаний о вулканизме в типовой и новой ситуациях, переработка новой информации по ЧС природного характера, ее закрепление, выполнение творческих проектов.

ИД — источник репродуктивных и проблемных заданий, тренажеров, тестов, лабораторных и практических работ, источник материала для самостоятельной, поисковой и исследовательской деятельности учащихся.

Учитель: роль информатора, консультанта, возможно тьютора.

Ученик: воспроизведение знаний, анализ, структурирование знаний о природных опасностях, выявление причин и следствий природных явлений и объектов, закономерностей, гипотез и теорий, выделение существенных признаков явлений, обобщение, выполнение практических и лабораторных работ репродуктивного и творческого характера (исследовательских).

На этом этапе урока обучающиеся работают с изображениями, текстом, делают записи, комментируют их. Например, используя кнопку «указатель» из «моей галереи», переносят изображения вулканов на физическую карту Земли, добавляют его название и описание.

V этап Контроль знаний и первичное закрепление знаний (возможны разные уровни взаимодействия с ЭОР)

ИД — источник контрольных заданий, в т.ч. тестового характера, и результатов самостоятельной деятельности учащихся.

Учитель: контролер, а также организатор и модератор дискуссии (диалога, обсуждения)

Ученик: воспроизводит знания, алгоритм действий, заданный учителем, а также в зависимости от цели и задач предъявляет результаты исследования, защищает их.

На данном этапе урока выявляются уровни овладения знаниями и способами действий, обучающиеся возвращаются к цели урока и определяют ключевые понятия. Также желающие могут выйти к доске и заполнить строение вулкана, используя указатель, переносят надписи, комментируя свой выбор.

VI этап Оценка и рефлексия учащихся (возможны разные уровни взаимодействия)

Ученик: оценивает (рефлексия) результаты своей самостоятельной деятельности и урока в целом.

Например, по центру доски — изображение солнца, под ним на расстоянии цветные окружности. Красный

цвет — урок очень понравился, зеленый — понравился, синий — не понравился. Обучающимся предлагается нарисовать лучи вокруг солнца, используя перо того цвета, который соответствует их личной оценке урока.

Успех любого урока, в том числе по ОБЖ, зависит не только от новых технологий и оборудования, которое использует учитель. Прежде всего, любое занятие должно иметь четкий план и структуру, достигать определенных целей и результатов. Интерактивная доска может стать хорошим помощником, чтобы сделать урок по-настоящему развивающим и познавательным. Полноценное внедрение интерактивных средств обучения с их встраиванием в учебный процесс ОБЖ позволяет лаконично дополнять и сочетать традиционные методы преподавания

с новыми интерактивными технологиями, объективно оценивать качество обученности по предмету. При этом появляется возможность осуществления постоянного и многовариантного мониторинга успеваемости.

Таким образом, на современном этапе реформирования общего и высшего профессионального образования создается единое информационное образовательное поле, позволяющее ученикам, приобретать умения и навыки системной работы с информационными технологиями, решать сложные учебные задачи, а учителям — осуществлять информационную педагогическую деятельность, используя при этом весь спектр информационных образовательных ресурсов, новых методов и форм обучения.

Литература:

1. Вилейто, Т. В., Горбачев С. В. Формирование естественнонаучных знаний с использованием электронных образовательных ресурсов // Науки о Земле и отечественное образование: история и современность: материалы Всероссийской научно-практической конференции, посвященной 100-летию со дня рождения академика РАО А. В. Даринского. — СПб.: Изд-во РГПУ им. А. И. Герцена, 2010. — С.154–157.
2. Информационно-образовательная среда педагогического вуза Ребко Э. М. Теоретические и прикладные аспекты современной науки. 2014. № 2–2. с. 46–49.
3. Соломин, В. П., Горбачев С. В. Формирование знаний о природных опасностях на основе приемов организационно-деятельностной интеграции в курсе ОБЖ // Научно-практический и учебно-методический журнал «Безопасность жизнедеятельности». — М.: Издательство «Новые технологии». — 2012. — № 8 (140). — с. 47–53.
4. Янушкина, Г. М. // Современные проблемы безопасности: направления, подходы и технологии: Материалы XV Всероссийской научно-практической конференции. Санкт-Петербург, 22–23 ноября 2011 года / Под ред. В. П. Соломина. — СПб.: Изд-во РГПУ им. А. И. Герцена, 2011.
5. <http://минобрнауки.рф> — Национальная образовательная инициатива «Наша новая школа»

Зависимости известных людей

Воложанина Полина Анатольевна, студент;
Сыромятникова Лилия Ивановна, кандидат педагогических наук, доцент
Российский государственный педагогический университет им. А. И. Герцена
(г. Санкт-Петербург)

С самых ранних лет жизни человека на планете Земля, известно много случаев, подверженности человека различного рода зависимостям. Сегодня в обществе считается вполне нормальным, быть зависимым от чего-либо. Хотя само определение, говорит об отклонении и наличии психического заболевания в какой-либо стадии. Порой можно видеть обратную ситуацию, когда данная проблема воспринимается негативно, зависимые сталкиваются с непониманием, избеганием, отстранением от них.

Для изучения этого вопроса, для начала необходимо ознакомиться с его определениями и понять, с чем же все-таки мы имеем дело.

Согласно словарю Ожегова: «Зависимость — это 1. Связанность явлений, предопределяющая их существо-

вание или сосуществование; обусловленность людей от окружающей среды, рыночных цен от спроса. 2. Подчиненность другим (другому) при отсутствии самостоятельности, свободы. Быть в постоянной зависимости от кого-нибудь». [7]

Толковый словарь не раскрывает данный термин в нужном для нас смысле, рассматривая его более глубоко в других значениях, поэтому более целесообразно заменить его более современным понятием «аддикция» и в дальнейшем, по тексту, отождествлять эти два понятия, для более успешного понимания.

По определению Ю. В. Валентика: «Аддикция — систематическое повторение действий, лишенных целесообразности и реального приспособительного значения, возникающее у дефицитарных личностей, как свидетель-

ство психологической декомпенсации и ведущее к снижению социальной адаптации или дезадаптации».

Аддиктивные расстройства (зависимости) классифицируются:

От психоактивных веществ:

- от наркотиков;
- от табака;
- от токсических веществ;
- от алкоголя.

От психоактивных действий:

- от азартных игр;

- от Интернета;
- от отношений (эмоциональная);
- от покупок;
- от тоталитарных сект
- от еды
- от работы
- от просмотра телепередач... [4]

Психоактивным вещество становится в том случае, если оно вызывает измененное состояние сознания, вызывает зависимость.

Зависимость формируется по следующей схеме:

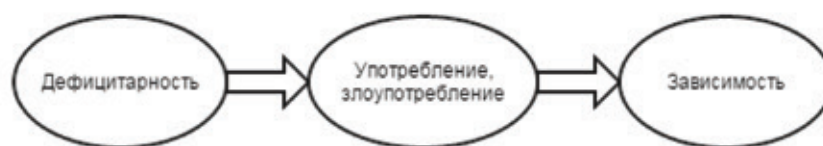

Причины формирования зависимости, в своем многообразии, делятся на 3 группы: биологические, психологические, социальные (к ним же можно отнести духовные). Они тесно связаны между собой и в равной степени влияют на развитие заболевания на всех этапах.

Ни для кого не секрет, что зависимостям подвержены не только люди низшего слоя, маргиналы, люмпены, но и вполне состоятельные и даже порой талантливые, которые внесли большой вклад в мировую культуру.

В своей работе я постараюсь понять причины зависимости некоторых известных людей — речь идет о Зигмунде Фрейде, Оноре де Бальзаке, Льюисе Кэрролле, Эрнесте Хемингуэе, Михаиле Булгакове.

Оноре де Бальзак страдал кофеиновой зависимостью. Париж, начало 19 века. Возможно, на формирование зависимости не повлияло местонахождение автора. Но в данном случае, можно говорить и о внутреннем психологическом состоянии человека. Проблемы во взаимоотношениях с родителями, были одним из факторов, повлиявших на становление личности, не сумевшей противостоят зависимости.

Он выпивал более 20 чашек кофе в день, которые приносили сил и энергии для работы, а так же позволяя ему практически обходиться без сна.

В своей статье «Удовольствия и боли от кофе» (The Pleasures and Pains of Coffee), опубликованной во французском журнале в 1830 году, Бальзак говорит о кофе очень поэтично и восторженно. «Этот кофе попадает в ваш желудок, и тотчас начинается общая суматоха», — писал он. «Идеи начинают двигаться, как батальоны Великой Армии на поле боя, и начинается бой. Вещи, которые мы вспоминаем, прибывают на полном скаку, подгоняемые ветром». [2]

В конце XIX — начале XX века ассортимент лекарств в аптеках был достаточно разнообразен. Без рецепта продавались камфорная настойка опия, героин в порошке,

лауданум (спиртовая настойка опия, обладающая успокоительным действием), белый кристаллы морфия. Гораздо позднее — в середине 1920-х гг., когда большая часть населения стала зависимой от этих наркотических веществ, — на свободное применение белого порошка был наложен запрет. Но до наложения запрета произошло немало событий, изменивших судьбы людей, в том числе известных.

Конец 19 века Австрия — в обществе «кокаиновый бум». Наркотик рекламируют, как лекарство «от всех болезней», начиная от неврозов и заканчивая морфиновой зависимостью. Соответственно поддавшись модному течению, профессиональному любопытству или чему-то более глубокому, Зигмунд Фрейд сделал ни одну ошибку.

Великий психолог страдал зависимостью от кокаина. Сначала проявленный интерес к данному препарату был исключительно медицинский, но попробовав его впервые в 1884 году, Фрейд был поражен результатом. Употребление препарата «избавило от депрессии», придало уверенности в себе. Он пишет статью «О коке» (1884), в которой советует использовать кокаин в качестве афродизиакального средства, местного обезболивающего, лекарства от астмы, депрессии, неврозов. [9]

Льюис Кэрролл страдал опиумной зависимостью. Принимал он опиумную настойку в медицинских целях для уменьшения или избавления от головных болей, как делали многие из его современников. Вследствие этого у него возникла наркотическая зависимость. Опиумная зависимость, охватила весь мир. И ничего удивительного, что творческие социально неадаптированные, незащищенные оказались ей подвержены. Из детской психологической травмы Л. Кэрролл заикался, он этого стеснялся. Страдая от заикания, Кэрролл использовал опиум для придания себе уверенности и состояния покоя. Он помогал ему расслабиться и забыть о своих страхах и переживаниях. На данном примере можно рассмотреть типичное

свойство наркотического вещества — помогает отстраниться от проблемы, но не устраняет ее. Созданная иллюзия удовлетворяет психологически слабых людей, настолько, что бороться с ней не возникает необходимости.

В 19–20 веках, в США, жил и родился Эрнест Хемингуэй. Выдающийся писатель, написавший гениальные произведения, в том числе «Праздник, который всегда с тобой». Оно является автобиографичным, Хемингуэй описывает ранний период своего творчества, жизнь в Париже с первой женой, также книга содержит портреты и других известных литераторов [10]. Опираясь на данное произведение, можно говорить о пристрастии писателя к алкоголю, которое привело к тяжелой алкогольной зависимости, повлекшее за собой серьезные заболевания. По некоторым источникам, Хемингуэй выпивал за день полторы бутылки виски, что для него не казалось слишком большой дозой.

«После осмотра Хосе Луис еще долго бранился, убеждая писателя строго-настроено следить за диетой и ни в коем случае не пить более установленной ему нормы — 50 граммов спиртного в день. Хосе Луис тогда обнаружил у Хемингуэя симптомы нефрита и гепатита. Впоследствии оказалось, что Хемингуэй перенес воспалительный процесс в обеих почках. Слегка была затронута и печень» — писал его друг Юрий Папоров [12]. В американском справочнике «Кто есть кто?» про писателя было написано о его увлечениях: рыбная ловля, охота, выпивка, разврат. Он дополнил характеристику одной фразой: «Пишет мало, а пьет много, но если бы не пил, давно пустил бы себе пулю в лоб».

Впервые ввести себе морфий Михаила Булгакова вынудил случай. Работая врачом, живя в Никольском, ему привезли мальчика, больного дифтерией. Спасая тяжело больного, врач заподозрил заражение у себя самого. Булгаков попытался обезвредить болезнь, но прививка была сделана неосторожно и вызвала страшнейший зуд во всем теле. Спасти его могло лишь одно — инъекция морфия [5].

Все его ощущения были описаны в рассказе «Морфий», в котором он достаточно подробно передает

их через своего героя-доктора Полякова [3]. Эйфория, вызванная морфием, поглотила автора полностью и наркотики отразились на всем его творчестве, практически в каждом произведении. Смертельное дыхание, болезненное очарование, разрушительные черты, боль — всё это стало зеркалом зависимости от морфия. Булгаков даже говорил о демоническом начале его творений.

Булгакову повезло, он смог избавиться от зависимости, но ушло у него на это три года. Но в конце тридцатых годов самочувствие Булгакова резко ухудшилось. Чтобы снять невыносимые боли, писатель стал снова употреблять морфий. 1940 года Михаил Афанасьевич Булгаков скончался.

На примере творческих людей можно наблюдать, влияние внешних факторов на формирование зависимости, причем это влияние усугублялось обостренным восприятием внешнего мира. Психика талантливого человека настолько тонкая и подвержена глубокому восприятию негативного воздействия окружающей их среды, что любая дефицитарность личности чаще всего приводит к очень плачевному результату. Это подтверждает взаимосвязь эпохи, в которую жили авторы и их зависимостями, живя в другое время они, попав изначально в группу риска, имели бы зависимость, но скорее всего другую, абсолютно не исключено, что не от веществ, а от аддиктивных действий.

Но как же уйти от общего стереотипа, что наркотик изменяя сознание, помогал им творить, расширял рамки их сознания, тем самым стирая границы их возможностей? К сожалению, сформировавшееся мировоззрение уже имеет исходное ошибочное положение. Различные вещества не помогают человеку, они вредят ему, и лишь временно, может быть даже на длительный срок, создают только иллюзию отсутствия имеющейся у человека проблемы. К сожалению, необходимо большая работа на государственном уровне, чтобы изменить отношение к данному социальному явлению, которое в любом обществе имеет место быть. Зависимых людей необходимо не порицать, а осуществлять их комплексное обследование с последующим лечением.

Литература:

1. Who's who, американский справочник
2. Бальзак, О. The Pleasures and Pains of Coffee — 1830 г.
3. Булгаков, М. А. Морфий — 1927 г.
4. Екатерина Соборникова — Лекции врача психиатра, кандидата медицинских наук — 2014 г.
5. Куриленко, В. Михаил Булгаков: жизнь в объятиях морфия — Медицинская газета «Здоровье Украины» — 2011 г.
6. Межрегиональное общественное движение в поддержку Семейных Клубов Трезвости — <http://modskt.ru/>
7. Ожегов, С. И., Н. Ю. Шведовой Толковый словарь русского языка. — 1992 г.
8. Фрейд, З. Исследование воздействия кокаина — 1885 г.
9. Фрейд, З. О коке — 1884 г.
10. Хемингуэй, Э. М. Праздник, который всегда с тобой — 1964 г.
11. Челябинская областная клиническая наркологическая больница — <http://narcoclinica74.ru/>
12. Юрий Папоров Хемингуэй на Кубе — 1979 г. — гл. Бюст Хемингуэя

Патриотическое воспитание старшеклассников при организации военно-спортивной подготовки в курсе ОБЖ

Дмитриев Артём Юрьевич, студент

Российский государственный педагогический университет имени А. И. Герцена

Одной из ключевых педагогических задач современного образования выступает патриотическое воспитание молодежи. На современном этапе развития общества стало очевидным, что решение ряда проблем в жизни страны во многом зависит от уровня сформированности гражданской позиции у подрастающего поколения, уважения к своему историческому и культурному наследию. В нормативных документах (закон РФ «Об образовании», «Национальная доктрина образования РФ до 2025 года», государственный образовательный стандарт общего образования второго поколения) указывается, что приоритетной задачей современного образования становится патриотическое воспитание.

В связи с новыми требованиями, поставленными перед образованием, особое место занимает патриотическое воспитание школьников в учебно-воспитательном процессе при изучении курса «Основы безопасности жизнедеятельности». Для оптимизации патриотического воспитания выступает комплексное использование различных форм и методов работы со школьниками [1]. Существует множество направлений патриотического воспитания: военно-патриотические и исторические клубы; военно-исторические реконструкции; детские патриотические объединения; краеведческие кружки; различного вида олимпиады, соревнования, акции. Перечисленные направления относятся к внеклассным формам организации патриотического воспитания.

Вопросам патриотического воспитания в курсе ОБЖ посвящены многие исследования, в которых даны различные определения понятия «патриотизм». Так, например, патриотизм предполагает активную социокультурную деятельность человека в коллективе; патриотизм рассматривается как личностная позиция или отношение к обществу. Патриотизм как отношение интересов личности, коллектива, общества и государства к условиям своего существования предполагает высокую ответственность за стабильность и безопасность [1]. Патриотизм проявляется в поступках человека, следовательно, патриотизм имеет деятельностный характер, который основан на защите интересов Отечества. Патриотизм — это исторически сложившаяся и развивающаяся категория, отражающая устойчивое положительное отношение людей к своей Родине, проявляющееся в деятельности на его благо. Патриотизм является важным ресурсом консолидации общества и выступает в качестве важного внутреннего мобилизующего ресурса развития общества, активной гражданской позиции личности. Целью патриотического воспитания является развитие патриотического самосознания, которое способствует

формированию у школьников представлений об образе Родины, необходимости защиты и созидания Отечества. Патриотическое воспитание ориентировано не на накопление очередной суммы знаний, а на формирование глубокого понимания своего гражданского долга, а также гордости за принадлежность к своей Родине. Содержание школьного курса ОБЖ располагает возможностями патриотического воспитания, которое направлено на достижение следующих задач: повышение уровня защищенности жизненно важных интересов личности; развитие качеств личности школьника (патриотизм, гражданственность) [2].

Анализ методической литературы по вопросу патриотического воспитания выявил основные этапы развития и становления различных форм патриотического воспитания. Так, в дореволюционной России в кадетских корпусах и императорских лицеях патриотическое воспитание имело огромное значение в подготовке специалистов военного дела и государственной службы. В советский период система патриотического воспитания переключалась с идеологической составляющей политического режима, в этой системе можно выделить следующие элементы: воспитание в рамках октябрятского, пионерского, комсомольского движений; молодежные военно-патриотические объединения и клубы и др. В 20—30 годы пионеры обучали неграмотных, помогали взрослым организовывать детские дома. В военные и послевоенные годы отмечается развертывание оборонно-массовой работы, пропаганда и распространение военных, военно-технических, авиационных и военно-морских знаний среди населения. В 60-х годах возникли военно-спортивные игры «Зарница» для пионеров и «Орленок» для старшеклассников, целью которых было военно-патриотическое воспитание молодежи. В ходе игры участники делились на команды и соревновались в различных военно-прикладных видах спорта с игровыми элементами. Эти игры являлись частью системы начальной военной подготовки школьников в СССР. 80-е годы в стране наблюдается расцвет деятельности молодежных военно-патриотических клубов. Военно-патриотическое воспитание в этот период успешно объединяло в себе спортивную и армейскую подготовку. Именно в это время складывается военно-спортивная подготовка как самостоятельное направление патриотического воспитания. 90-е годы характеризуются поиском новых целевых образовательных установок и воспитательных ориентиров, в связи с чем вопросы патриотического воспитания в школе освещались недостаточно. В настоящее время в России наблюдается возрождение патриотического воспитания в школе и в уч-

реждениях дополнительного образования; сейчас насчитывается более 2000 организаций военно-патриотического воспитания молодежи.

Анализ методической литературы по вопросу особенностей военно-спортивной подготовки в курсе ОБЖ позволил выявить, что понятие «военно-спортивная подготовка» не раскрыто; в методической литературе данное понятие связано с проведением игр «Зарница», «Орленок», а также выполнением норм ГТО. Военно-спортивная подготовка старшеклассников в курсе ОБЖ направлена на решение образовательных и воспитательных задач, в основе которых лежит подготовка молодых людей страны к службе в вооруженных силах РФ, воспитание гражданина-патриота, способного служить Родине и защищать её; формирование морально-психологических качеств, умения и навыков школьников, необходимых для выполнения гражданского долга [3]. Выпускники школы, будущие защитники Родины, должны быть высокообразованными, физически развитыми молодыми людьми, обладающими высокими моральными принципами. Содержание военно-спортивной подготовки наиболее подробно раскрыто в разделах «Основы обороны государства» и «Основы военной службы» в программе А. Т. Смирнова «Основы безопасности жизнедеятельности» для 10–11 классов [4]. Военно-спортивная подготовка в курсе ОБЖ осуществляется на теоретических и практических занятиях. Кроме того, крайне необходимы внеурочные занятия — соревнования, игры, экскурсии, походы. Такие формы обучения, как соревнования и военно-спортивные игры, выявляют специфику данного направления, его практико-ориентированный характер [5]. Выполнение основных действий, связанных с будущим прохождением воинской службы, таких как: строевые приемы, воинское приветствие, разборка и сборка автомата, стрельба, требуют выполнения нормативов. Поэтому соревнования и игра как учебно-воспитательные формы позволяют методически грамотно организовать проверку выполнения данных нормативов. Кроме того, военно-спортивная игра является одним из важных средств патриотического воспитания подростков и юношей, формирования у них высоких нравственных и физических качеств. Хотелось бы отметить, что в настоящее время наблюдается возрождение «зарничного движения», предлагаются и новые игры военно-спортивной направленности.

Литература:

1. Попова, Р. И. Методическая подготовка бакалавров и магистров педагогического образования в области безопасности жизнедеятельности в формировании гражданственности и патриотизма школьников. / Молодой ученый. 2014. № 12 (71). С.295–298.
2. Авдеева, Н. В., Абрамова В. Ю. К вопросу о гражданском образовании и воспитании на уроках ОБЖ. / Молодой ученый. 2014. № 12 (71). С.245–248.
3. Костецкая, Г. А. Понамарева И. А. Патриотическое воспитание школьников как условия обеспечения этнической безопасности/С. Статей по материалам XIII Международной научно-практической конференции «Реальность этноса. Образование и этническая безопасность». — СПб.2011 — с.255–260. 5.А.Т.Смирнов,

Как игра, военно-спортивная игра носит познавательный характер, ей присущи разнообразие мотивов, активность действия, высокая эмоциональность. Вместе с тем она имеет свои характерные особенности: наличие элементов героики и романтики; военно-прикладная направленность действий; использование специального военного оборудования. Разнообразные упражнения, применяемые в игре, такие как: бег, прыжки, метание гранат, являются по духу спортивными и проводятся в соревновательной форме. Умения применять в процессе игры учебное оружие, противогазы, совершать передвижения и маневры на местности; осуществлять маскировку и ориентирование на местности по различным признакам, несут военную направленность и также проходят в соревновательной форме.

Изучение в 10–11 классах раздела «Основы военной службы» направлено на подготовку молодёжи к выполнению конституционного долга по защите Отечества. Поэтому основной задачей в этом направлении является следующее: показать и доказать выпускникам, что патриотизм для военнослужащих проявляется прежде всего в верности воинскому долгу, в беззаветной службе Родине, в готовности в любое время с оружием в руках защищать её интересы, целостность и независимость. Осуществлять эту задачу помогают разнообразные формы и методы обучения, главное назначение которых состоит в том, чтобы наиболее полно воздействовать на личность, наиболее основательно рассмотреть изучаемый материал, позволить увидеть его во всём многообразии связей и отношений с другими явлениями и фактами. Это создаёт внутренний стимул интереса и любознательности учащихся, повышает их познавательную активность. Этому способствует использование на уроках ТСО (демонстрация видеofilмов) по темам «Право войны», «Размещение и быт военнослужащих», «Воинские уставы» содействует учебно-познавательной деятельности учащихся, так как способствует развитию наглядно-образного мышления, обеспечивает познавательный интерес к учению, создает возможность для изучения ряда ненаблюдаемых процессов и явлений.

Военно-спортивная подготовка старшеклассников в курсе «Основы безопасности жизнедеятельности» имеет ключевое значение в воспитании патриота нашей Родины, направлена на формирование нравственных ценностей, патриотического сознания.

- Б. О. Хренников. Основы безопасности жизнедеятельности. Программы общеобразовательных учреждений. — М. «Просвещение». 2011.
4. Киселева, Э. М. Практическая направленность подготовки студентов к обучению школьников безопасному поведению на уроках ОБЖ. /Молодой ученый. 2014. № 12 (71). С.277–280.

Особенности обеспечения безопасности жизнедеятельности детей старшего дошкольного возраста

Ефимова Юлия Владимировна, аспирант
Северо-восточный федеральный университет им. М. К. Аммосова (г. Якутск)

Раскрывается проблема обеспечения безопасности жизнедеятельности ребенка дошкольного возраста. Проанализированы труды ряда ученых в данной области по изучаемой проблеме. Предложены некоторые варианты решения проблемы.

Ключевые слова: безопасность, безопасность жизнедеятельности, безопасное поведение, дети старшего дошкольного возраста, меры предосторожности, опасные ситуации.

Мир, в котором мы живем, полон опасностей, постоянно угрожающих здоровью, жизни нас и наших детей. Никто из нас не застрахован от того, что в любой момент может оказаться в зоне опасного события, особенно ребенок. Разрешить это противоречие возможно путем формирования у дошкольников умения оценивать возникающие опасности, заранее предусмотреть меры защиты, предотвратить опасность, научить ребенка осознанно действовать в той или иной ситуации.

Важно не только оберегать ребенка от опасности, но и готовить его встрече с возможными трудностями, формировать представление о наиболее опасных ситуациях, о необходимости соблюдения мер предосторожности, прививать ему навыки безопасного поведения в разных условиях совместно с родителями, которые выступают для ребенка примером для подражания [1, с.5].

Вопросы привития навыков основ безопасности детям отражены в научных трудах Н.Н. Авдеевой, Л.П. Анастасовой, К.Ю. Белой, Г.К. Зайцева, В.Н. Зимониной, О.Л. Князевой, Л.А. Кондрыкинской, И.Ю. Матасовой, Р.Б. Стеркиной, Л.Г. Татарниковой, Л.Ф. Тихомировой, Т.Г. Хромцовой и др.

Безопасность жизнедеятельности — область научно-практической деятельности, направленная на изучение общих закономерностей возникновения опасностей, их свойств, последствий их влияния на организм человека, основ защиты здоровья и жизни человека, среды его обитания от опасностей, а также на разработку и реализацию соответствующих средств и методов, создание и поддержание здоровых и безопасных условий жизни и деятельности человека. [2, с. 16].

Потребность в безопасности — одна из базовых потребностей человека. А. Маслоу в ходе многолетних исследований пришел к выводу о том, что потребность ребенка в безопасности является основной и доминирующей

потребностью ребенка, ее депривация может затормозить или деформировать его дальнейшее развитие. Он считает, что после удовлетворения физиологических потребностей, их место в мотивационной жизни индивидуума занимают потребности другого уровня, которые в самом общем виде можно объединить в категорию безопасности (потребность в безопасности; в стабильности; в зависимости; в защите; в свободе от страха, тревоги и хаоса, потребность в структуре, порядке, законе, ограничениях, другие потребности) [3, с. 13].

Важную роль в обеспечении безопасности детей дошкольного возраста играет образование. К.Д. Ушинский считает, что образование сокращает количество опасностей, которые угрожают нашей жизни, сокращает количество причин страха, предоставляет возможность измерить опасность и определить ее последствия, сокращает напряженность страха ввиду этих опасностей.

Важным направлением работы дошкольных образовательных организаций традиционно является поиск оптимальных путей формирования у детей сознательного и ответственного отношения к вопросам личной безопасности и безопасности окружающих. Данная проблема всегда актуальна — появляются новые источники опасности, накапливаются эмпирические знания, развиваются педагогические теории, обогащается культура.

В наибольшей степени дети — это самая уязвимая часть населения. Познавая окружающий мир, дошкольники нередко попадают в ситуации, угрожающие их жизни и здоровью. Это дискутирует необходимость начинать обучение детей правилам безопасного поведения с дошкольного возраста [4, с. 3].

У детей потребность в безопасности проявляется наиболее наглядно. Это обусловлено такими особенностями дошкольников, как восприимчивость, доверчивость к взрослым, зависимость от них, открытость в общении

и любознательность, несформированность механизмов самосохранения, неумение анализировать обстановку, делать выводы, прогнозировать последствия действий [5, с. 106].

Дошкольный возраст — важнейший период, когда формируется человеческая личность и закладываются прочные основы опыта жизнедеятельности, здорового образа жизни. Малыш по своим физическим особенностям не может самостоятельно определить всю меру опасности своего существования. Поэтому на взрослого человека природой возложена миссия защиты ребенка. Детям нужно разумно помогать избегать повреждений, ведь не возможно все время водить их за руку, удерживать его возле себя. Необходимо воспитывать у детей привычку правильно пользоваться предметами быта, учить бережно обращаться с животными, кататься на велосипеде, объяснять, как надо вести себя во дворе, на улице, дома. Нужно прививать детям навыки поведения в ситуациях, чреватых получению травм, формировать у них представление о наиболее типичных, часто встречающихся ситуациях. Считается необходимым создать условия для ознакомления детей с различными видами опасностей [6, с. 45].

Весь процесс воспитания и формирования личности ребенка старшего дошкольного возраста происходит под руководством взрослого. Ребенок может познать окружающий его общественный мир иначе, как с помощью взрослого. Взрослый — посредник между ребенком и обществом. Это посредничество носит сложный характер. Прежде всего, взрослый — организатор процесса приобщения ребенка к миру людей. Он учит его понимать окружающую действительность, определенным образом к ней относиться, наконец, учит способам учиться в ней. Взрослый в доступной форме знакомит ребенка с моральными нормами, принципами. Идет процесс «активного проникновения ребенка в жизнь взрослых людей, их взаимоотношений, в смысл их детальности и поступков» (А. В. Запорожец) [5, с. 54].

В своем исследовании П. Статман отмечает преимущество дошкольников в обучении персональной безопасности: дети любят правила и целиком придерживаются их. Если же правила кем-то забываются, отклоняются, то малыш мгновенно реагирует на это. Стремление ребёнка данного возраста к логичности становится союзником взрослого в обучении его правилам безопасности [8, с. 165].

Ребенок старшего дошкольного возраста уже может сознательно управлять своим поведением, своими действиями, помыслами, однако сфера применения этой способности достаточно ограничена. Если родители поддерживают малыша, то таким образом придают ему силы для приобретения собственного опыта, поступков, внутреннего стремления. Под влиянием оценок и контроля взрослого старший дошкольник начинает замечать ошибки в своей деятельности и в работе других и в то же время выделять образцы для подражания.

Развитие дисциплинированности, организованности и других качеств, помогающих дошкольнику управлять

своим поведением, в большой мире зависит от степени его восприимчивости к требованиям взрослого как носителя социальных норм поведения. Среди факторов, обуславливающих развитие этой восприимчивости, важное место занимает характер взаимоотношений ребенка и взрослого, овладение содержанием требований взрослых посредством «словесных инструкций, знаковых средств» [7, с. 52].

Возможность, необходимость и эффективность воспитания основ безопасности в старшем дошкольном возрасте определяются появлением у детей ряда качеств:

— дети проявляют самостоятельный интерес, наблюдательны, с удовольствием воспринимают любую новую информацию;

— дошкольники характеризуются голографическим (целостным) и субсенсорным (сверхчувствительным) восприятием мира (А. Ф. Яфальян и др.), что обеспечивает их бурное развитие, позволяет осваивать огромные по масштабам взрослого массивы информации (в широком понимании этого слова) в быстром темпе;

— дети могут самостоятельно применять освоенные знания и способы деятельности для решения новых задач (проблем), преобразовывать способы их решения в зависимости от ситуации;

— возникает необходимость действовать в соответствии с установленными правилами и этическими нормами;

— возникает новый тип мотивации — основа произвольного поведения;

— появляются новые мотивы — интерес к новым видам деятельности, к миру взрослых, стремление быть похожим на них, мотивы личных достижений, признания, самоутверждения;

— во все сферы жизни старшего дошкольника (отношение к себе окружающих, свое отношение к другим людям и к самому себе, свой индивидуальный опыт, результаты деятельности и т.д.) включается осознание;

— появляется способность планировать свои действия, направленные на достижение конкретной цели;

— дети становятся все более ответственными, в большинстве случаев отдают себе отчет в том, какое поведение будет одобряться;

— формируется способность изменять стиль общения со взрослым или сверстником в зависимости от ситуации;

— возникает способность дифференцировать суть и мотивы поступков;

— появляется стремление к тому, чтобы занять новое, более «взрослое» положение в жизни, получить большую самостоятельность и др. [9, с. 9].

По мнению К. Ю. Белой если следовать определенным правилам поведения и учить этому ребенка с ранних лет, опасности можно избежать. Важно дать ребенку знания о правилах безопасного поведения (об источниках опасности, мерах предосторожности и способах преодоления угрозы); сформировать умение действовать в тех или иных ситуациях; помочь ему выработать привычку соблюдать

меры предосторожности и умение оценивать собственные возможности по преодолению опасности [10, с. 6].

Опираясь на идеи В. Н. Мошкина, можно определить содержание работы по обеспечению безопасности жизнедеятельности:

- воспитание мотивации к безопасности;
- формирование системы знаний об источниках опасности и о средствах их предупреждения и преодоления;
- формирование компетенций безопасного поведения;
- физическая готовность к преодолению опасных ситуаций;
- готовность к эстетическому восприятию и оценке действительности;
- психологическая подготовка к безопасному поведению;
- качества ребенка, способствующие предупреждению и преодолению опасных ситуаций (возрастные и индивидуальные особенности) [11, с. 7].

При отборе содержания и методов организации образовательного процесса мы руководствуемся принципом деятельности, который предусматривает включение детей в поиск средств и способов безопасного поведения, опору на имеющийся у них опыт, создание условий для его приобретения. В соответствии с этим принципом дошкольники осваивают правила безопасного поведения на основе развития у них доступных естественнонаучных, социальных и этических представлений: эти правила безопасного поведения не только и не столько директивно предъявляются детям, но — разрабатываются вместе с ними. Для этого, в частности, в процессе разных видов детской деятельности создаются условия поиска дошкольниками средств и способов таких действий, которые помогают соблюдать правила безопасности в разных жизненных обстоятельствах, для экспериментирования с ними, их моделирования. Таким образом, отобранному содержанию соответствуют и методы обучения, предусматривающие активную деятельность детей, диалоги и дискуссии, экс-

периментирование и т.д. При этом мы безусловно, учитываем, что в жизни существуют и такие правила, которые ребенку следует освоить, не проверяя, приняв их на веру. В противном случае он может оказаться в опасной ситуации [12, с. 86].

Современная жизнь доказала необходимость обеспечения безопасности жизнедеятельности, потребовала обучения педагогов, родителей и детей безопасному образу жизни в сложных условиях социального, техногенного, природного и экологического неблагополучия. Поскольку дети всегда были и остаются самой уязвимой частью общества, открытой для всех опасностей и угроз, в современной педагогической науке нет разногласий по поводу того, когда необходимо начинать формировать основы безопасности собственной жизнедеятельности ребенка, безопасности окружающих его людей и предметов необходимо начинать еще в детском саду. Безусловно, одним из обязательных условий, благодаря которым может быть выполнена программа, направленная на приобщение детей дошкольного возраста к правилам безопасного поведения, является тесный контакт сотрудников дошкольного образовательного учреждения с родителями воспитанников. Для этого необходимо создание семейно-педагогической общности, в которой именно профессионалы выступают инициаторами согласования образовательных целей и задач семьи и детского сада задач, содержания и методов изучения темы «Безопасность» с родителями воспитанников. Благодаря созданию таких условий дети дошкольного возраста постепенно осваивают позицию: необходимо вести себя так, чтобы не наносить ущерб себе и другим людям, а также окружающим предметам — как сделанным руками человека, так и природным объектам. Дети научатся распознавать опасные ситуации разного типа, предвидеть их. У них появляется активное стремление находить такие средства и способы, приемлемые для каждого, которые дают возможность избежать опасных ситуаций или выходить из них с наименьшими потерями.

Литература:

1. Коджаспирова, Г. М. Коджаспиров А. Ю. Безопасность образовательной среды детских учреждений: психолого-педагогический аспект: учеб. Пособие. М.: Экон-Информ, 2009. 386 с.
2. Хромцова, Т. Г. Формирование опыта безопасного поведения в быту детей среднего дошкольного возраста: дис. ... канд. пед. наук. — СПб., 2001. — с. 175.
3. Баева, И. А., Волкова Е. Н., Лактионова Е. Б. Психологическая безопасность образовательной среды. М.: Экон-Информ, 2009. 248 с.
4. Голицына, Н. С., Люзина С. В., Бухарова Е. Е. ОБЖ для старших дошкольников. Система работы. М.: Скрипторий 2003, 2010. 112 с.
5. Тимофеева, Л. Л. Проблема обеспечения психологической безопасности дошкольников // Проблемы социализации растущего человека в современном мире: сб. науч. тр. по материалам Междунар. науч. конф. (Белгород, 25–26 сентября 2013 г.). — Белгород, 2013. — с. 105–110.
6. Морова, Н. Воспитание дошкольников — основа создания безопасной среды для малышей // Социальная педагогика в России. — 2013. — № 3. — с. 45–54.
7. Пелихова, А. В. Формирование социальной безопасности ребенка дошкольного возраста // Начальная школа плюс До и После. — 2010. — № 10. — с. 28–32.

8. Статмэн, П. Безопасность вашего ребенка: Как воспитать уверенных и осторожных детей. — Екатеринбург: У-Фактория, 2004. — 272 с.
9. Тимофеева, Л. Л. Формирование культуры безопасности. Планирование образовательной деятельности в подготовительной к школе группе. — СПб.: Детство-пресс, 2014. — 192 с.
10. Белая, К. Ю. Формирование основ безопасности у дошкольников. Пособие для педагогов дошкольных учреждений и родителей. — М.: Мозаика-синтез, 2014. — 64 с.
11. Тимофеева, Л. Л. Интегративный подход в процессе формирования культуры безопасности у дошкольников // Дошкольная педагогика. — 2013. — № 10. — с. 6–11.
12. Кларина, Л. М. Проблема формирования культуры безопасного образа жизни у детей дошкольного возраста в детском саду // Психолого-педагогические аспекты формирования ценности здоровья, культуры здорового и безопасного образа жизни в системе образования. — М.: АНО «ЦНПРО», 2014. — 85–89 с.

Организация учебно-исследовательской деятельности школьников в области экологической безопасности

Киселева Элеонора Михайловна, кандидат педагогических наук, доцент;
Шарапов Антон Александрович, студент
Российский государственный педагогический университет имени А. И. Герцена (г. Санкт-Петербург)

Внеурочная деятельность — это неотъемлемая часть образовательного процесса в школе, которая способствует в полной мере реализации требований Федерального государственного образовательного стандарта общего образования.

Внеурочная работа — внеклассная работа, составная часть учебно-воспитательного процесса школы, одна из форм организации свободного времени учащихся. В школе предпочтение отдаётся образовательному направлению, организации предметных кружков, научных обществ учащихся, а также развитию художественного творчества, технического творчества, спорта и др. [1].

Внеурочная деятельность учащихся объединяет все виды деятельности школьников (кроме учебной), в которых возможно и целесообразно решение задач их воспитания и социализации.

Формы организации внеурочной деятельности достаточно разнообразны и включают экскурсии, кружки, секции, круглые столы, конференции, диспуты, КВН, школьные научные общества, олимпиады, соревнования, поисковые и научные исследования и т. д.

Внеурочная деятельность организуется для удовлетворения потребностей учащихся в содержательном досуге, их участие в самоуправлении и общественно полезной деятельности. Правильно организованная система внеурочной деятельности может максимально развить или сформировать познавательные потребности и способности каждого ученика, которая обеспечит воспитание свободной личности. Во внеурочной деятельности создаётся своеобразная эмоционально наполненная среда увлечённых детей и педагогов. Это мир творчества, проявления и раскрытия каждым ребёнком своих интересов, увлечений.

Одним из перспективных направлений внеурочной деятельности учащихся является учебно-исследовательская.

Исследовательская деятельность учащихся — это образовательная технология, использующая в качестве главного средства учебное исследование. Исследовательская деятельность предполагает выполнение учащимися учебных исследовательских задач с заранее неизвестным решением, направленных на создание представлений об объекте или явлении окружающего мира, под руководством специалиста — руководителя исследовательской работы [3].

Исследовательская деятельность в школьном возрасте отличается от исследовательской деятельности взрослых, т. к. находится на этапе становления, что обуславливает ее специфические особенности:

— включение школьника в исследовательскую деятельность основывается на познавательном интересе, наиболее присущем данному возрасту;

— учитывая небогатый собственный опыт школьника в исследовательской деятельности, значительную роль в ее организации играют не только детские исследования, но и специальные занятия по формированию соответствующих умений;

— формирующиеся в процессе исследовательской деятельности исследовательские умения являются составной частью общеучебных умений, необходимых учащимся для успешной учебной деятельности.

Эффективность формирования исследовательских умений школьников обусловлена рядом условий:

— целенаправленность и систематичность. Работу по развитию исследовательских умений желательно проводить постоянно (как в урочной, так и во внеурочной деятельности). Учитель-предметник может использовать материал различных уроков с целью формирования умений исследовательской деятельности, постоянно использовать исследовательский метод в преподавании тем;

— мотивированность. Необходимо помогать учащимся увидеть смысл в их исследовательской деятельности, рассматривать данное направление приложения их сил как возможность реализации собственных талантов и возможностей, как потенциал для саморазвития и само совершенствования;

— творческая атмосфера. Педагогу необходимо способствовать созданию творческой, рабочей атмосферы, поддерживать интерес учащихся к исследовательской работе. Поощрять творческие проявления учащихся, стремление к творческому поиску. Важно, чтобы они не боялись допустить ошибку, воздержаться от негативных оценок. Задача учителя не подавлять желания, порывы, творческие идеи учащихся, а поддерживать и направлять их;

— личность педагога. Для развития творческих способностей учеников, к которым относятся и исследовательские, нужен творчески работающий учитель, стремящийся к созданию креативной рабочей обстановки, и обладающий определёнными знаниями и подготовкой для ведения занятий по исследовательской деятельности.

— учет возрастных особенностей школьника. Вопрос об учете психологических особенностей детей очень важен. Обучение исследовательским умениям должно осуществляться на доступном для восприятия учащихся уровне, само исследование быть посильным, интересным и полезным. Важны использование адекватных методов обучения; адаптация понятий, связанных с исследовательской деятельностью, к возрасту учеников [5].

Учебно-исследовательская деятельность обладает широкими возможностями для формирования следующих важных умений и навыков:

- Рефлексивные умения (умение осмыслить задачу, для решения которой недостаточно знаний; умение отвечать на вопрос: чему нужно научиться для решения поставленной задачи).

- Поисковые (исследовательские) умения (умение самостоятельно генерировать идеи, т.е. изобретать способ действия, привлекая знания из различных областей; самостоятельно найти недостающую информацию в информационном поле; умение выдвигать гипотезы и устанавливать причинно-следственные связи).

- Коммуникативные умения (умение инициировать учебное взаимодействие со взрослыми — вступать в диалог, задавать вопросы и т.д.; умение вести дискуссию и отстаивать свою точку зрения; умение находить компромиссы) [7].

Метод учебно-исследовательской деятельности универсален по отношению к предметному содержанию и эффективен, поскольку стимулирует практическую проектную деятельность учащихся, позволяя формировать весь набор компетенций, в условиях деятельности, максимально приближенных к реальным условиям.

Вот почему, проектирование и реализация учебно-исследовательской деятельности учащихся в области экологической безопасности представляется важной педагогической задачей.

Экология и безопасность жизнедеятельности — сопряженные научные области. Одним из примеров такого сопряжения является экологическая безопасность — научное направление, относящееся и к экологической науке, и к науке о безопасности. Это означает, что образование в сфере экологической безопасности является составной частью и экологического образования, и образования в области безопасности жизнедеятельности.

Экологическая учебно-исследовательская деятельность по своему содержанию является межпредметной. Межпредметное исследование — это исследование, направленное на решение проблемы, требующей привлечения знаний из разных учебных дисциплин одной или нескольких образовательных областей. Межпредметное учебное исследование реализуется под руководством педагогов нескольких дисциплин. В школе такую работу могут совместно организовать, например, учителя ОБЖ, биологии и химии [4].

Как показывает педагогическая практика, целесообразно проведение ученических исследований, направленных на изучение экологических проблем района проживания, изучение состояния окружающей среды своего микрорайона, дома, школы. Большой интерес у школьников вызывает исследование качества питьевой воды, продуктов питания, загрязненности воздуха, радиационного фона и т.п.

В период производственной практики по экологической безопасности нами была разработана программа учебно-исследовательской работы учащихся по экологической безопасности. Работа велась на занятиях кружка «Юный эколог», во внеурочное время.

Программа направлена на воспитание гуманной, творческой, социально активной личности, бережно, ответственно относящейся к богатствам природы и общества. Программа предусматривает решение таких задач, как расширение экологических представлений школьников, углубление теоретических знаний учащихся в области экологии, обеспечение широкой и разнообразной практической деятельности учащихся по изучению и охране окружающей среды.

Программа кружка рассчитана на 1 полугодие. Возраст учащихся: 11–12 лет.

На занятиях кружка показывается взаимосвязь природы и человека, на доступном для учащихся уровне раскрывается сложившееся противоречие между обществом и природой, пути его разрешения. Учащиеся знакомятся с различными природными системами, изучают их компоненты и особенности функционирования. Природные объекты (сообщество парка) рассматривается как часть среды, окружающей школьника и имеющей для него эстетическое, этическое, познавательное и практическое значение.

Программа рассчитана на 17 академических часов. В неделю запланировано проведение одного занятия.

Формы организации и методы работы предусмотрены разнообразные: теоретические занятия, практические работы с приборами, подготовка докладов, сообщений работа с дополнительной литературой.

№ п/п	Название темы	Количество часов, выделяемое на проведение занятий
1.	Введение. Основные понятия экологической безопасности.	1
2.	Экологические факторы среды, их значение для безопасной жизнедеятельности.	4
3.	Приборы для исследования экологических параметров безопасности среды.	3
	Структура среды образовательного учреждения	3
4.	Учебное исследование — проведение измерений по точкам школьного пространства	4
5.	Оценка экологической безопасности среды школы	2

В организации исследовательской работы школьников мы придерживались принципов добровольности в выборе темы и максимальной самостоятельности учеников в процессе исследования. Не исключающей компетентное и заинтересованное руководство педагога ученической исследовательской деятельностью [6].

Учебно-исследовательская деятельность школьников была организована как индивидуально, так и в малых

группах. При этом педагогической практика показала предпочтительность групповых форм организации исследовательской работы учащихся. Результаты такой работы и конкретные рекомендации по улучшению состояния территории школы были представлены на ученической конференции. Исключительно значимым для школьников явилось ознакомление администрации образовательного учреждения с результатами проведенных исследований.

Литература:

1. Бим-Бад, Б. М. Педагогический энциклопедический словарь / гл. ред. Б. М. Бим-Бад. — М.: Большая рос. энцикл., 2002. — 528 с.
2. Киселева, Э. М., Гаврилова Л. А. Возможности курса «Основы безопасности жизнедеятельности» в формировании знаний по экологической безопасности школьников/Вестник Орловского государственного университета. 2013. № 5 С.97–101
3. Леонтович, А. В. В чем отличие исследовательской деятельности от других видов творческой деятельности // «Завуч», № 1, 2001.
4. Попова, Р. И., Авдеева Н. В. Возможности компетентностно-ориентированного подхода к организации учебно-исследовательской деятельности учащихся при изучении курса ОБЖ // Мир науки, культуры, образования, 2010. — № 5. — С.73–76
5. Румянцева, Н. Ю. Организация учебно-исследовательской деятельности младших школьников [Текст] / Н. Ю. Румянцева. — М.: Просвещение, 2001. — С.34.
6. Савенков, А. И. Психологические основы исследовательского подхода к обучению. — М.: «Ось-89», 2006. — 480 с.
7. Сергеев, И. С. Как организовать проектную деятельность учащихся: практическое пособие для работников общеобразовательных учреждений. — М.: АРКТИ, 2003

Психологическая помощь детям, попавшим в экстремальную ситуацию

Колмаков Дмитрий, студент; Галеева Екатерина, студент
Институт специальной педагогики и психологии (г. Санкт-Петербург)

На исходе XX столетия произошло громадное количество бедствий и катастроф, мир буквально захлестывает эпидемия террористических актов. Понятия экстремальных, кризисных и чрезвычайных ситуаций еще не получили исчерпывающего определения. Представляется, что недостаточно рассматривать их лишь с точки зрения объективных особенностей, не беря во внимание

психологические составляющие, такие, как, например, восприятие, понимание, реагирование и поведение людей в таких ситуациях. Человек так или иначе психологически вовлечен в экстремальную ситуацию: как ее инициатор, или как жертва, или как очевидец.

Обращаясь к книге И. Г. Малкиной-Пых [4 с. 45], можно выделить несколько основных этапов, психоло-

гического состояния людей попавших в экстремальную ситуацию: «Сначала возникает острый эмоциональный шок, который характеризуется общим психическим напряжением с преобладанием чувства отчаяния и страха при обостренном восприятии. Затем наступает психофизиологическая демобилизация, существенное ухудшение самочувствия и психоэмоционального состояния с преобладанием чувства растерянности, панических реакций, понижением моральных норм поведения, уменьшением уровня эффективности деятельности и мотивации к ней, депрессивными тенденциями. На этом, втором, этапе степень и характер психогенных нарушений во многом зависят не только от самой экстремальной ситуации, ее интенсивности, внезапности возникновения, продолжительности действия, но и от особенностей личности пострадавших, а также от сохранения опасности и от новых стрессовых воздействий.

На смену этому этапу приходит стадия разрешения, когда постепенно стабилизируется настроение и самочувствие, однако сохраняются пониженный эмоциональный фон и контакты с окружающими ограничены. Затем наступает стадия восстановления, когда активизируется межличностное общение.

На третьем этапе у человека, пережившего экстремальный стресс, происходит сложная эмоциональная и когнитивная переработка ситуации, оценка собственных переживаний и ощущений. При этом актуальность приобретают также травмирующие психику факторы, связанные с изменением жизненного стереотипа. Становясь хроническими, эти факторы способствуют формированию относительно стойких психогенных расстройств. Их особенностью является наличие выраженного тревожного напряжения, страха, различных вегетативных дисфункций, порождающих впоследствии психосоматические нарушения. У переживших экстремальную ситуацию значительно снижается работоспособность, а также критическое отношение к своим возможностям.»

В обзоре У. Юла и Р.М. Уильямса (2001) [8 с. 2] представлен детальный анализ исследований, тема которых — последствия психотравм, возникающих у детей и подростков в результате катастроф и масштабных несчастных случаев. В качестве наиболее распространенных симптомов они называют: нарушения сна; нарушения общения со сверстниками и родителями, трудности сепарации (стремление постоянно находиться рядом с родителями, спать вместе с ними и т.п.); снижение способности к концентрации, трудности в сосредоточении на школьной работе, временное снижение памяти, утрату имевшихся ранее навыков; навязчивые мысли; повышенную настроенность и подозрительность; утрату жизненных перспектив; страхи; раздражительность; чувство вины; депрессию; повышение уровня тревожности вплоть до приступов паники.

При оказании психологической помощи людям, побывавшим в экстремальных ситуациях, следует принять во внимание одно очень важное положение — настоящее

бедствие наступает тогда, когда кончается действие терактов и начинается оказание помощи пострадавшим. Ведь, с одной стороны, не только сами чрезвычайные ситуации, но и их внезапность, распространенность вызываемых ими стрессов и т.п. во многом предопределяются особенностями их развития. А с другой, только в посткатастрофный период можно реально определить степень деструктивного влияния катастрофы на динамику социальной структуры, на производственное, социокультурное, психологическое взаимодействие людей, на демографические процессы в зонах бедствия. Именно поэтому в современных условиях все более актуальными становятся вопросы психологической и психосоциальной работы с различными категориями людей, побывавших в экстремальных ситуациях. Тем не менее, несмотря на всю важность и актуальность оказания психологической помощи населению во время и после экстремальных ситуаций, проблемы эти остаются относительно новыми и для практической психологии, и для психологической практики.

Одними из самых известных и трагических примеров террористических актов направленных на детей, являются страшные события произошедшие в начале XXI века в городе Беслан. Утром 1 сентября 2004 года, в школе № 1 города Беслан (Северная Осетия) во время торжественной линейки посвященной началу учебного года, произошел захват заложников террористами. В течение двух с половиной дней террористы удерживали в заминированном здании 1128 заложников (преимущественно детей, их родителей и сотрудников школы) в тяжелейших условиях, отказывая людям даже в минимальных естественных потребностях.

Оказывая психологическую помощь жертвам террористического акта в Беслане, начиная с 13 сентября 2004 г., психологи столкнулись с тем, что практически весь город оказался вовлеченным в травматическую ситуацию [6]. В течение длительного периода, вплоть до ноября 2004, город пребывал в глубоком трауре. Продолжалось опознание погибших. Почти ежедневно проходили чьи-либо похороны (либо тело раньше не было опознано, либо человек только теперь скончался от ран в больнице). В соответствии с местными обычаями, до истечения 40 дней после похорон еженедельно совершались поминки по погибшему. Практически все население города носило траур.

Среди детей наиболее распространенными были жалобы на страхи, нарушения сна, ночные кошмары. Родители описывали такие проявления как отказ от еды, нарушения поведения, боязнь оставаться в одиночестве, боязнь громких звуков и т.п. Многие подростки жаловались на преследующие их картины, воспроизводящие отдельные пережитые эпизоды. Некоторые родители отмечали у своих детей появление повышенной агрессивности (в частности, во взаимоотношениях братьев/сестер).

Данные наблюдений и экспресс-диагностики, которые проводились на базе, лаборатории психологии детского

и подросткового возраста Центра социальной и судебной психиатрии им. Сербского [5 с. 6], свидетельствовали о: «... резко повышенном уровне тревоги, избегании контактов с окружающими, о наличии у многих детей, пострадавших в результате террористического акта, заторможенности (вплоть до ступора и тотального мутизма), депрессивного состояния, наиболее выраженного в случаях гибели кого-либо из родных и близких. У многих детей отмечалось хаотическое, нецеленаправленное поведение. У значительного числа подростков имелось острое чувство вины (за то, что не смог спасти кого-то из близких или друзей, за то, что выжил, а они погибли и т.п.). Агрессивность в некоторых случаях была выраженной и явной, а чаще — подавленной и скрытой (особенно у девочек). Подавленная агрессия проявлялась в форме высокой напряженности, аутоагрессии (самообвинения, отказ от еды и т.п.).»

Согласно Осуховой Н.Г. [7 с. 15], основные задачи психологической реабилитации детей и подростков, переживших тяжелую психическую травму: на первом этапе реабилитационная работа в целом может быть охарактеризована как медико-психологическая, на втором — как психолого-педагогическая. Этим определяется и подбор специалистов, осуществляющих такую работу.

«Сразу после психотравмы основной задачей психологической помощи пострадавшим детям и подросткам является экспресс-коррекция острой симптоматики, препятствующей нормальному функционированию ребенка: восстановление нормального сна и питания (что создает благоприятные условия для восстановления ЦНС); обеспечение нормального уровня общей активности и ее упорядочение; преодоление острых фобий, депрессивных состояний, острой тревоги, флэшбэк-эффектов; коррекция грубых нарушений общения». [7 с. 17]

Снятие этих симптомов способствует дальнейшей нормализации психологического состояния, активизирует использование ребенком имеющихся у него стратегий преодоления (*coping strategies*) и защитных механизмов психики. Краткосрочная психотерапия, в отличие от ее продолжительных форм, направлена на «избавление от негативных переживаний, дискомфорта или депрессии» [2 с. 4]

Организация коррекционной работы проводилась на базе поликлиники при Центральной клинической больнице г. Беслана. В первые же дни работы по инициативе — Московских специалистов Александра Венгера (*доктор психол. наук, профессор кафедры психологии Международного университета «Дубна»*) и Елены Морозовой (*кандидат психол. наук, старший преподаватель кафедры детской и подростковой психиатрии, психотерапии и медицинской психологии Российской медицинской академии последипломного образования*); был организован Центр психологической реабилитации детей и подростков. Для этой цели администрация больницы предоставила зал лечебной физкультуры и небольшую дополнительную комнату (ординаторскую кардиохирургов). Ос-

нащая Центр, психологи старались создать отдельные зоны, каждая из которых была бы снабжена оборудованием и материалами, необходимыми для определенного вида деятельности: зона сюжетно-ролевой игры («кукольный домик» с куклами, игрушечной мебелью и посудой; «гараж» с разнообразными машинами и техникой; наборы «парикмахерская», «магазин», «больница»; мягкие игрушки); зона конструктивной деятельности (наборы самоделок, строительного материала и «конструкторов» разного типа); зона спортивных занятий (тренажеры; шведская стенка; матрасы, использовавшиеся в качестве матов; сухой бассейн: мячи, хула-хупы; пружинный матрас, использовавшийся как батут); зона отреагирования агрессии (боксерская груша и перчатки: надувные мечи, молотки и дубины); зона художественной деятельности (краски, кисти, вода, карандаши, пастель, пластилин, белая и цветная бумага); зона игр с водой (таз с водой, плавающие игрушки, черпаки); зона релаксации (искусственный аквариум; музыкальный центр: матрасы, коврики, подушки; мелкие «магические» аксессуары — слоники, колокольчики, «уловители снов» и т.п.).

С младшими детьми психокоррекционная работа проводилась, преимущественно, с использованием методов игровой терапии, со старшими — арттерапии. Психокоррекционные воздействия ненавязчиво включались в свободную игру и свободную художественную деятельность. Они проводились как в индивидуальной форме, так и с небольшими, как правило, разновозрастными группами детей. В рамках одного и того же занятия разным детям предлагались разные роли, что позволяло обеспечить высокую степень индивидуализации психокоррекционной работы. Старшим детям (подросткам) нередко предлагалась роль «помощника руководителя».

Как отмечает Морозов Владимир Андреевич [5 с. 20] (раздел «Программа социально-психологической реабилитации подростков») — психолог Агентства социально-психологического развития «Путь»: «Периодическое наблюдение за детьми, результаты их деятельности (в частности, рисунки) и отзывы родителей свидетельствуют о том, что состояние подавляющего большинства детей, с которыми проводилась психокоррекция, существенно улучшилось. У ребят восстановились сон и аппетит. Повысилась и стала более упорядоченной активность, снизились проявления агрессии. Дети стали более открытыми, раскрепощенными, активными, творческими. Они, наконец, могли относительно спокойно обсуждать воспоминания, связанные с терактом, и приходило к конструктивным выводам и обобщениям. В основном, были устранены детские рентные установки, условная желательность болезненных симптомов, закреплявшая дисфункциональные поведенческие формы. Общение с родителями приобрело новые краски. Дети стали более устремлены в будущее, некоторые из них захотели иметь новых братьев и сестер.

Во многом улучшилось психологическое состояние и родителей. Они усвоили новые модели конструктив-

ного общения с детьми, повысили свою родительскую компетентность, начали с большим желанием и активностью выступать в своей родительской роли. В то же время многие взрослые пока не готовы решать свои индивидуальные проблемы с помощью психолога, хотя и нуждаются в этом. У родителей появилась мотивация для продолжения работы. Они осознали собственные возможности и творческий потенциал своих детей, в том числе их способность к преодолению негативных переживаний и возникающих трудностей. Родители попробовали себя в роли помогающих и ощутили способность помочь своему ребенку. К некоторым из них вернулось чувство перспективы и будущего. Семьи, участвовавшие в программе „Каникулы для детей Беслана“, продолжают встречаться друг с другом и поддерживать друг друга.

Наконец, существенно изменилось психологическое состояние старшеклассников. Повысилась их социальная активность, значительно уменьшилась разобщенность между разными группами подростков.»

Подводя итог пройденным этапам работы по психологической реабилитации детей и подростков, пострадавших в результате теракта в Беслане, нужно подчеркнуть профессионализм специалистов работавших с детьми и подростками. Именно благодаря их усилиям и грамотному профессиональному подходу психологическое здоровье детей и подростков во многом улучшилось. Все практические задачи по коррекции поведения были реализованы. И сейчас спустя 14 лет после трагедии, ссылаясь на данные Центра Психологической помощи детям и подросткам, мы можем наблюдать у пострадавших во время теракта в Беслане (Северная Осетия) положительный эффект от проведенной с ними психологической работы. Многие из них успешны и полностью реализованы в жизни. Многие создали семьи.

«Благодаря работе психологов мы наблюдаем здоровое общество, а это не может не радовать.» — Елена Дозорцева, руководитель лаборатории психологии детского и подросткового возраста Центра социальной и судебной психиатрии им. Сербского.

Литература:

1. Венгер, А. Л., Морозова Е. И. Опыт оказания экстренной психологической помощи бывшим заложникам. // Вопросы психического здоровья детей и подростков, 2003, 1 (3), 42–48.
2. Гарфилд, С. Практика краткосрочной психотерапии. — СПб.: «Питер», 2002.
3. Кори Дж., Кори М., Колланэн П., Рассел Дж. М. Техники групповой психотерапии. — СПб.: «Питер», 2001.
4. Малкина-Пых И. Г., Психологическая помощь в экстремальных ситуациях, Эксмо, 2006
5. Морозова, Е. И., Венгер А. Л. Организация психологической помощи в чрезвычайных ситуациях. // Вопросы психического здоровья детей и подростков. 2003, 2 (3), 60–62.
6. Морозова, Е. И., Венгер А. Л. Психокоррекция стрессовых состояний детей и подростков, пострадавших в результате террористического акта в Беслане. / Вопросы психического здоровья детей и подростков, 2004, 2 (4), 10–12.
7. Осухова, Н. Г., Психологическая ситуация М.: Академия, — 2005 помощь в экстремальных ситуациях
8. Юла, У., Уильямс Р. М. Последствия психотравм, возникающих у детей и подростков в результате катастроф и масштабных несчастных случаев. М. Академия 2001

Инклюзивное профессиональное образование в области безопасности жизнедеятельности студентов с нарушением зрения

Колыванова Лариса Александровна, кандидат педагогических наук, доцент;

Носова Тамара Михайловна, доктор педагогических наук, профессор;

Караханян Лиана Владимировна, магистрант;

Поволжская государственная социально-гуманитарная академия (г. Самара)

В современном мире особую актуальность приобретает инклюзивное образование, нацеленное на обеспечение полноценной жизни людей с ограниченными возможностями здоровья, их безопасное существование в окружающей среде. Необходимо отметить, что положение инвалидов в социуме во многом определено характером и уровнем специального образования, где немало важную роль занимает профессиональное обучение в области безопасности жизнедеятельности.

В своем ежегодном послании к Федеральному Собранию от 04.12.2014 г. Президент РФ отметил, что «система образования, образуя личность, формирует образ жизни народа. Молодое поколение должно получить возможность подготовиться к жизни в конкурентном мире...», а изменение характера социально-экономических отношений в обществе предполагает поиск новых путей их подготовки к профессиональной деятельности. Это определяет потребность в разработке национальной стратегии

образования для устойчивого развития, где образование в области безопасности жизнедеятельности рассматривается как важное условие его становления. Кроме этого, В. В. Путин акцентировал свое внимание на том, что государственные образовательные программы должны способствовать профессиональному обучению и трудоустройству инвалидов, формированию безбарьерной среды во всех сферах их жизни [2].

Реализации права на образование для всех способствует международная нормативно-правовая база, созданная на основе важнейших документов (Конвенция о ликвидации всех форм дискриминации в отношении женщин (1979), Конвенция о правах ребенка (1989), Декларация Саламанки (1994), Дакарский план действий (2000) и Конвенция ООН о правах инвалидов (2006)), позволяющая продвигаться к достижению целостного взгляда на образование, как ведущего фактора развития социального единства, определяющих стратегию, программы по осуществлению инклюзивного образования.

В настоящее время Концепция долгосрочного социально-экономического развития РФ на период до 2020 года (распоряжение № 1662-р от 17.11.2008 г.) и государственная программа «Доступная среда» (постановление № 175 от 17.03.2011 г.), предусматривают реализацию комплекса мероприятий, позволяющих осуществлять беспрепятственный доступ к необходимым объектам и услугам в приоритетных сферах жизнедеятельности лиц с ограниченными возможностями здоровья, в том числе и в системе инклюзивного образования [1].

Согласно Федеральному закону РФ № 273-ФЗ «Об образовании в Российской Федерации» от 29.12.2012 г., инклюзивное образование трактуется как обеспечение равного доступа к образованию для всех обучающихся с учетом разнообразия особых образовательных потребностей и индивидуальных возможностей [5].

По мнению многих ученых (С. А. Алехиной, Д. З. Ахметовой, В. З. Кантор, В. Г. Никулиной, З. А. Хуснутдиновой), инклюзивное образование направлено не только на исключение любой дискриминации, но и на создание вариативных условий для получения образования лиц с ограниченными возможностями здоровья.

По утверждению В. П. Соломина, П. В. Станкевича, наличие познавательных потребностей у студентов, общественно значимых мотивов к обучению и овладение профессиональной деятельностью, позволяет рассматривать их как субъект управления качеством образовательного процесса, что является важным условием дальнейшей социализации и адаптации молодых специалистов в окружающей среде [4].

Согласно государственной программе «Доступная среда в Самарской области» на 2011–2015 годы, одним из основных направлений социально-трудовой реабилитации и адаптации лиц с ограниченными возможностями здоровья является создание необходимых условий для развития системы инклюзивного обучения в профессиональных образовательных учреждениях региона.

Однако, несмотря на это, число образовательных учреждений, в которых создана универсальная безбарьерная образовательная среда, незначительно и не удовлетворяет насущной потребности Самарского региона. Так, из 344-х общеобразовательных учреждений, лишь в 13-ти созданы необходимые условия для обучения детей с ограниченными возможностями здоровья. Среди 82 учреждений среднего и начального профессионального образования совместное обучение здоровых студентов и лиц с ограниченными возможностями здоровья возможно только в двух, одним из которых является государственное бюджетное образовательное учреждение среднего профессионального образования «Кинель-Черкасский медицинский колледж», основной целью которого является подготовка специалистов среднего звена для отраслей здравоохранения и социальной сферы.

В настоящее время колледж осуществляет профессиональную подготовку обучающихся с нарушением зрения по специальности «Медицинский массаж» из 20 регионов Российской Федерации.

Анализ гендерного состава студентов с особыми потребностями показал, что доминирующее положение занимают мужчины в возрасте до 20 лет — 36,8%; 21–35—48,3%; более 40 лет — 9,9%, на долю женщин приходится 5%, средний возраст которых до 30 лет. В ходе выявления причин потери зрения было установлено, что 75,5% обучаемых имеют врожденные повреждения зрения, а 24,5% — приобретенные в результате ДТП, болезней гриппа, опухоль головного мозга, беременности, производственных травм и др.

В основе профессионально — образовательной программы подготовки специалистов среднего звена лежит Государственный стандарт, утвержденный приказом Министерства образования и науки Российской Федерации № 503 от 12.05.2014 г., представляющий совокупность требований, обязательных при реализации основных профессиональных образовательных программ по специальности 34.02.02 Медицинский массаж (для обучения лиц с ограниченными возможностями здоровья по зрению).

Программа подготовки специалистов среднего звена (ППССЗ) предусматривает изучение следующих учебных циклов [3]:

- общего гуманитарного и социально-экономического;
- математического и общего естественнонаучного;
- профессионального.

Обязательная часть ППССЗ по учебным циклам составляет 70% от общего объема времени, отведенного на их освоение. Вариативная часть (30%) дает возможность расширения и углубления подготовки студентов с нарушением зрения, определяемой содержанием обязательной части, получения дополнительных компетенций, умений и знаний, необходимых для обеспечения конкурентоспособности выпускников в соответствии с запросами регионального рынка труда и возможностями продолжения образования.

Профессиональный учебный цикл состоит из общепрофессиональных дисциплин («Анатомия и физиология человека с основами топографической анатомии», «Гигиена и экология человека», «Психология», «Правовое обеспечение профессиональной деятельности», «Основы неврологии», «Основы сестринского дела с инфекционной безопасностью», «Основы фармакологии», «Основы хирургии с травматологией», «Основы терапии», «Общественное здоровье и здравоохранение») и профессиональных модулей («Классический массаж», «Спортивный массаж», «Рефлекторные виды массажа», «Традиционный китайский и точечный массаж», «Теория и практика массажа в педиатрической практике», «Лечебная физическая культура») в соответствии с видами деятельности. В состав профессионального модуля входит один или несколько междисциплинарных курсов. При освоении обучающимися профессиональных модулей проводятся учебная и производственная практика.

Обязательная часть общего гуманитарного и социально-экономического учебного цикла ППСЗ базовой подготовки предусматривает изучение следующих обязательных дисциплин: «Основы философии», «История», «Иностранный язык», «Физическая культура», в то время как обязательная часть профессионального учебного цикла ППСЗ базовой и углубленной подготовки предусматривает изучение дисциплины «Безопасность жизнедеятельности», общим объемом 68 часов, из которых на освоение основ военной службы отводится — 48.

В результате изучения дисциплины «Безопасность жизнедеятельности» обучающиеся должны *уметь*:

- организовывать и проводить мероприятия по защите работающих и населения от негативных воздействий чрезвычайных ситуаций;
- предпринимать профилактические меры для снижения уровня опасностей различного вида и их последствий в профессиональной деятельности и быту;
- использовать средства индивидуальной и коллективной защиты;
- применять первичные средства пожаротушения;
- оказывать первую помощь пострадавшим;
- знать:
- принципы обеспечения устойчивости объектов экономики, прогнозирования развития событий и оценки последствий при техногенных чрезвычайных ситуациях и стихийных явлениях, в том числе в условиях противодействия терроризму как серьезной угрозе национальной безопасности России;
- основные виды потенциальных опасностей и их последствия в профессиональной деятельности и в быту, принципы снижения вероятности их реализации;
- правила по охране труда и пожарной безопасности, правила безопасного поведения при пожарах;
- порядок и правила оказания первой помощи пострадавшим.

Предметная область дисциплины «Безопасность жизнедеятельности», обеспечивающая достижение постав-

ленных целей, включает изучение окружающей среды обитания людей с нарушением зрения, взаимодействие с ней, условия обеспечения личной безопасности жизнедеятельности инвалида, их социальную адаптацию. При этом в содержательной части предметной области был обозначен круг опасностей, с которыми ежедневно приходилось сталкиваться людям с ограниченными возможностями здоровья по зрению.

Данное обстоятельство определило использование в образовательном процессе специально разработанной нами программы для обучающихся с нарушением зрения по системе Брайля, в связи с тем, что они испытывают нужду не только в предметной подготовке, но и в адаптации к условиям новой для них образовательной среды.

Оценка эффективности реализации данной программы осуществлялась на практических занятиях в ходе промежуточного и итогового контроля обучаемых. В эксперименте участвовали студенты с нарушением зрения: экспериментальная группа (ЭГ) — 100, контрольная (КГ) — 50 обучающихся. «Входной» срез проводился вначале, а «итоговый» — в конце обучения.

Результаты констатирующего эксперимента показали, что большинство первокурсников мало знакомы с основными понятиями курса «Безопасность жизнедеятельности» (опасность, безопасность, чрезвычайная ситуация, безопасность жизнедеятельности, культура безопасности жизнедеятельности). Иерархия, соподчинение этих понятий, их взаимосвязь вызвали серьезные затруднения у обучаемых обеих групп. Формирующий эксперимент, включающий разработку и применение новых технологий обучения по дисциплинам общепрофессионального цикла в профессиональной подготовке специалистов с ограниченными возможностями здоровья, способствовал повышению качества усвоения основ понятий курса «Безопасность жизнедеятельности» (табл. 1).

Результативность методики преемственного развития понятий по безопасности жизнедеятельности, развитие интеллектуальных умений и навыков в экспериментальной группе были высоки — 83,45% обучаемых справились с выполнением задания, в то время как в контрольной — их число составило 46,22%.

В ходе экспериментального обучения отмечался рост познавательного интереса студентов с нарушением зрения (62,8% — I курс и 54,6% — II курс), в то время как в контрольной группе он был заметно ниже — 45,2% и 19,8% соответственно.

Экспериментальные данные, обработанные поэлементным анализом по методу А.В. Усовой с использованием критерия Стьюдента, свидетельствовали об эффективности применяемой методики: коэффициенты усвоения содержания понятий высоки и составили 0,75–1,00. При оценке достижений в развитии умений, навыков обучаемых было отмечено усвоение ими основ профессиональной деятельности, форм и методов грамотности в области безопасности жизнедеятельности,

Таблица 1. Коэффициенты усвоения содержания понятий по курсу «Безопасность жизнедеятельности» студентами с нарушением зрения

Понятие	Экспериментальная группа			Контрольная группа			Различия при $p=0,05$ по критерию Стьюдента
	Х ср.	Ст.отк.	дисперсия	Х ср.	Ст.отк.	дисперсия	
Опасность	0,81	0,10	0,01	0,59	0,09	0,01	достоверны
Безопасность	0,73	0,11	0,01	0,45	0,24	0,05	достоверны
Чрезвычайная ситуация	0,68	0,07	0,01	0,53	0,03	0,01	достоверны
Безопасность жизнедеятельности	0,70	0,05	0,002	0,50	0,06	0,003	достоверны
Культура безопасности жизнедеятельности	0,81	0,12	0,02	0,54	0,31	0,01	достоверны

повышающие адаптацию к окружающей среде. В результате эксперимента, у обучаемых формировались такие качества, как ответственность и требовательность к себе (69,3%), целеустремленность (38,6%), организованность (58,7%) и возрастала адаптивность к окружающей среде (79,8%).

Таким образом, развитие понятий в области безопасности жизнедеятельности в инклюзивной профессиональной подготовке лиц с ограниченными возможностями здоровья является необходимым условием их всестороннего развития и социально-трудовой реабилитации в окружающей среде.

Литература:

1. Государственная программа Российской Федерации «Доступная среда» на 2011–2015 годы. [Электронный ресурс]. Режим доступа: <http://www.zhit-vmeste.ru/>
2. Послание Президента РФ Федеральному Собранию от 04.12.2014 «Послание Президента РФ Федеральному Собранию» (04 декабря 2014 г.). Электронный ресурс — Режим доступа: <http://www.consultant.ru/document/cons>
3. Приказ Министерства образования и науки РФ от 12 мая 2014 г. N 503 «Об утверждении федерального государственного образовательного стандарта среднего профессионального образования по специальности 34.02.02 Медицинский массаж (для обучения лиц с ограниченными возможностями здоровья по зрению)». Электронный ресурс — Режим доступа: <http://base.garant.ru/>
4. Соломин, В. П., Станкевич П. В. Методологические основы развития системы уровневое высшего педагогического образования // Материалы XIV Всероссийской научно-практической конференции «Подготовка специалистов безопасности жизнедеятельности в свете стандартов третьего поколения (магистратура и бакалавриат)». Издательство «ЛЕМА» СПб., 2010. С — 9.
5. Федеральный закон Российской Федерации N 273-ФЗ «Об образовании в Российской Федерации» от 29.12.2012 г. Электронный ресурс — Режим доступа: <http://www.rg.ru/2012/12/30/obrazovanie-dok>

Защита информации в «Облачных технологиях» как предмет национальной безопасности

Котяшичев Илья Александрович, курсант

Государственный университет морского и речного флота им. адмирала С. О. Макарова (г. Санкт-Петербург)

Бырылова Елена Анатольевна, кандидат педагогических наук, старший преподаватель

Российский государственный педагогический университет имени А. И. Герцена (г. Санкт-Петербург)

Проблема информационной безопасности породила в последние годы такие понятия как «компьютерная война», «информационная война», «информационное

противоборство», «информационное оружие», «информационный терроризм» и т.д. Следует отметить, что, хотя порождаемые информатизацией проблемы информаци-

онной безопасности являются глобальными, для России они приобретают особую значимость в связи с её геополитическим и экономическим положением. Сегодня необходимо понимать, что без подключения к мировому информационному пространству страну ожидает экономическое прозябание. Участие России в международных системах информационного обмена невозможно без решения проблем информационной безопасности. Оперативный доступ к информационным и вычислительным ресурсам, поддерживаемым Интернетом, конечно, великое благо. Однако, есть основание полагать, что сеть Интернет может служить средством решения некоторых задач, которые в ином случае решались бы силой информационного оружия. Это связано, в основном, с проблемами обеспечения безопасности информационных ресурсов, телекоммуникаций и предотвращения компьютерных преступлений. Особенно остро эта проблема стоит сейчас перед Россией, т.к. в стране запаздывает пока создание собственной инфраструктуры.

В настоящее время «в теории и практике информационной безопасности уже начинают выкристаллизовываться два направления, которые можно определить (возможно, ещё в некоторой степени условно) как информационно-психологическая безопасность и защита информации» [2].

Информационно-технический прогресс затронул все сферы деятельности, принес много положительных плодов. И, конечно, принес некоторый фронт рисков, связанный с защитой информации. Ни для кого не секрет, что в XXI веке неотъемлемую часть жизни общества составляют «Облачные технологии».

В данной статье будет идти речь о защите информации при использовании самых инновационных технологий, а именно облачных. Безопасность информации осуществляется при условии обеспечения её конфиденциальности, доступности и целостности.

Организационно-техническими методами обеспечения информационной безопасности являются: создание и совершенствование системы обеспечения информационной безопасности, разработка, использование и совершенствование средств защиты информации, создание систем и средств предотвращения несанкционированного доступа к обрабатываемой информации, а также выявление технических устройств и программ, представляющих опасность для нормального функционирования ИТ-систем.

Постоянно растущие расходы на создание и эксплуатацию информационных систем, существенный рост ущерба от информационных рисков вынуждают руководителей искать новые пути повышения эффективности информационной сферы предприятий и организаций.

Одним из современных направлений повышения эффективности использования информационных систем является переход к Cloud computing. В России термин «Cloud computing» в результате прямого перевода получил трактовку — «Облачные вычисления». Сле-

дует заметить, что дословный перевод выражения Cloud computing как «Облачные вычисления» не полностью отражает сущность современных процессов удаленного обслуживания пользователей информационных систем. Cloud computing, кроме удаленного выполнения приложений, предполагает весь комплекс информационных услуг, включая хранение, поиск и передачу информации, обеспечение ее безопасности и многое другое. Поэтому уместнее употреблять термин «Облачные технологии».

Облачные технологии» (Cloud computing) сейчас находятся на волне популярности. Экономичность, легкость развертывания, многопользовательская архитектура — все это способствует быстрому их распространению, а также предполагает весь комплекс информационных услуг, включая хранение, поиск и передачу информации, обеспечение ее безопасности и многое другое. [1]

«Облачные технологии» — это подход к размещению, предоставлению и потреблению приложений и компьютерных ресурсов, при котором приложения и ресурсы становятся доступны через Интернет в виде сервисов, потребляемых на платформах и устройствах. [1]

Основными характеристиками облачных вычислений являются:

- **масштабируемость** (масштабируемое приложение обеспечивает большую нагрузку за счет увеличения количества запущенных экземпляров);

- **эластичность** (позволяет быстро нарастить мощность инфраструктуры без внедрения инвестиций в оборудование и программное обеспечение);

- **мультиотенантность** (снижает расходы на облачную платформу и использует доступные вычислительные ресурсы);

- **оплата за использование** (перевод части капитальных издержек в операционные);

- **самообслуживание** (позволяет потребителям запросить и получить требуемые ресурсы за считанные минуты).

«Облачные технологии» и предоставляемые ими сервисы можно сравнить с коммунальными услугами. Как в жару или холод меняется потребление воды и электричества, так и потребление сервисов, предоставляемых «облачными» платформами, может возрастать или уменьшаться в зависимости от повышения или понижения нагрузок.

Схожесть сервисов и коммунальных услуг заключается в том, что:

- во-первых**, потребители платят только за реальную утилизацию;

- во-вторых**, ресурсы берутся в аренду, т.е. поставщики таких сервисов обеспечивают их доступность в виде арендуемых «ресурсов», оставляя за собой вопросы создания и поддержания инфраструктуры;

- в-третьих**, заключая договор с соответствующей организацией, подразумевается доступность тех или иных ресурсов, а организация обеспечивает своевременную оплату их аренды. [1]

Одним из основных достоинств «Облачных технологий» является **безопасность** («облачные» сервисы имеют высокую безопасность при должном ее обеспечении, однако при халатном отношении эффект может быть полностью противоположным). [1]

Как же убедить клиента, что его данные будут в безопасности? Решением является соответствие облака требованиям нормативных документов и стандартов в области обеспечения информационной безопасности. Но в российском законодательстве пока нет стандартов, описывающих принцип построения защиты информации в «Облачных технологиях». Вследствие этого поставщики облачных услуг вынуждены сами выбирать способы защиты информации из огромного количества готовых решений, представленных на рынке. Но все средства защиты должны учитывать особенности «Облачной технологии» [4].

Наиболее эффективными способами обеспечения безопасности «Облачных технологий» являются:

1. Сохранность данных. Шифрование

Шифрование — один из самых эффективных способов защиты данных. Провайдер, предоставляющий доступ к данным, должен шифровать информацию клиента, хранящуюся в ЦОД (Центр обработки данных — совокупность серверов, размещенных на одной площадке с целью повышения эффективности и защищенности), а также в случае отсутствия необходимости, безвозвратно удалять. [1]

При шифровании данных всегда возникает вопрос о ключах. Их хранение на облачном сервере нецелесообразно, поскольку каждый, кто имеет доступ к облачным серверам или шаблонам, мог бы получить доступ к ключу, а значит, и к расшифрованным данным. Набор пароля при запуске системы, как это принято в локальных решениях для шифрования данных, затруднен в связи с отсутствием настоящей консоли, однако идея неплоха. Физиче-

ский ввод ключа заменяется запросом, который облачный сервер отправляет внешнему источнику — серверу управления ключами (Key Management Server, KMS). [3]

Решающим фактором для обеспечения безопасности такого решения является раздельная эксплуатация облачного сервера и сервера управления ключами (см. Рисунок 1): если оба размещены у (одного и того же) провайдера облачных сервисов, то вся информация снова оказывается собранной в одном месте. Хорошей альтернативой является установка сервера KMS в локальном ЦОД или в качестве внешней услуги у другого сервис-провайдера. [4]

2. Защита данных при передаче

Для безопасной обработки данных обязательным условием является их шифруемая передача. В целях защиты данных в публичном облаке используется туннель виртуальной частной сети (VPN), связывающей клиента и сервер для получения публичных облачных услуг. VPN-туннель способствует безопасным соединениям и позволяет использовать единое имя и пароль для доступа к разным облачным ресурсам. В качестве средства передачи данных в публичных облаках VPN — соединение использует общедоступные ресурсы, такие как Интернет. Процесс основан на режимах доступа с шифрованием при помощи двух ключей на базе протокола Secure Sockets Layer (SSL).

Большинство протоколов SSL и VPN в качестве опции поддерживают использование цифровых сертификатов для аутентификации, посредством которых проверяется идентификационная информация другой стороны, причем еще до начала передачи данных. Такие цифровые сертификаты могут храниться на виртуальных жестких дисках в зашифрованном виде, и используются они только после того, как сервер управления ключами проверит идентификационную информацию и целостность системы. Следовательно, такая цепочка взаимозависимостей позволит



Рис. 1. Схема взаимодействия пользователя, сервера управления ключами и облачного сервера

передавать данные только тем облачным серверам, которые прошли предварительную проверку.

Зашифрованные данные при передаче должны быть доступны только после аутентификации. Данные не получится прочитать или сделать изменения в них, даже в случае доступа через ненадежные узлы. Такие технологии достаточно известны, алгоритмы и надежные протоколы AES, TLS, IPsec давно используются провайдерами.

3. Аутентификация

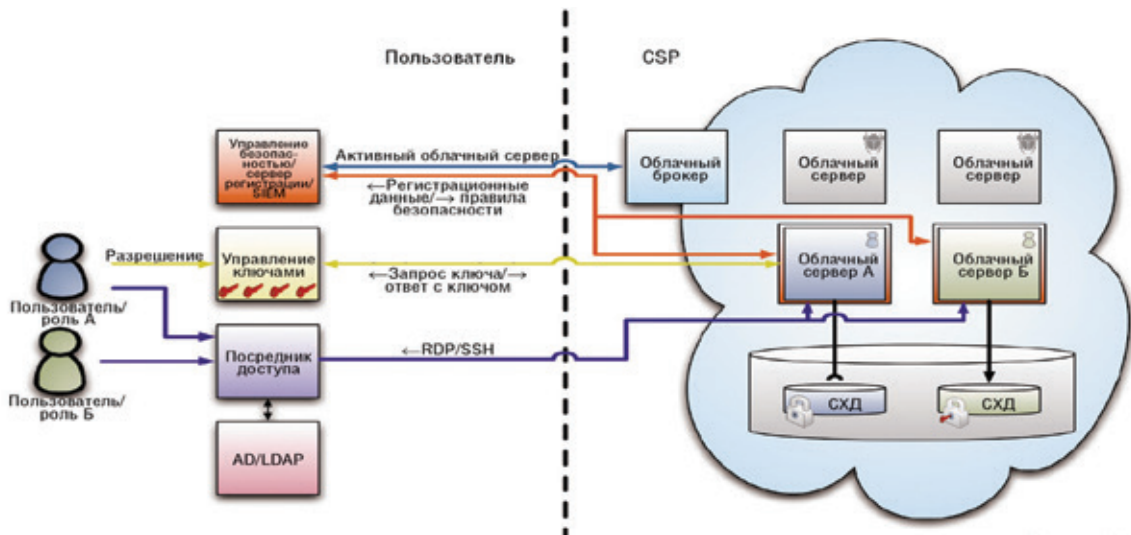
Аутентификация — защита паролем. Для обеспечения более высокой надежности, часто прибегают к таким средствам, как токены (электронный ключ для доступа к чему-либо) и сертификаты. Наиболее простой и достаточно надежный метод аутентификации — это технология одноразовых паролей (One Time password, OTP). Такие пароли могут генерироваться либо специальными программами, либо дополнительными устройствами, либо сервисами, с пересылкой пользователю по SMS. Основное отличие облачной инфраструктуры заключается в большой масштабируемости и более широкой географической распределенности. На первый план выходит использование для получения одноразовых паролей мобильных гаджетов, которые сегодня есть практически у каждого. В самом простом случае одноразовый пароль будет сгенерирован специальным сервером аутентификации и выслан в SMS на мобильный телефон пользователя после ввода правильного статического пароля на страницу доступа к облачному сервису. Для прозрачного взаимодействия провайдера с системой идентификации при авторизации, также рекомендуется использовать протокол LDAP (Lightweight Directory Access Protocol) и язык программирования SAML (Security Assertion Markup Language).

4. Изоляция пользователей

Использование индивидуальной виртуальной машины и виртуальной сети. Виртуальные сети должны быть развернуты с применением таких технологий, как VPN (Virtual Private Network), VLAN (Virtual Local Area Network) и VPLS (Virtual Private LAN Service). Часто провайдеры изолируют данные пользователей друг от друга за счет изменения кода в единой программной среде. Этот подход имеет риски, связанные с опасностью найти дыру в нестандартном коде, позволяющем получить доступ к данным. В случае возможной ошибки в коде пользователь может получить доступ к информации другого пользователя. В последнее время такие инциденты часто имели место. [3]

«Облачные технологии» представляют собой значительный прогресс в сфере развития информационных тех-

нологий и сервисов. Обеспечивая по требованию пользователя доступ к общим источникам вычислительных ресурсов в автономном, динамично масштабируемом и выверенном режиме, облачные вычисления предлагают очевидные преимущества в скорости, оперативности и эффективности работы с информацией. В данной технологии безопасность играет важнейшую роль, этой проблеме специалисты уделяют особое внимание. Но, несмотря на все сложности в области безопасности, преимущества предоставляемых через Интернет сервисов перевешивают возможные риски и «Облачные технологии» будут широко востребованы на рынке информационных технологий.

Таким образом, информационная безопасность — очень серьезная проблема всего человечества. В наше время мы зачастую обрабатываем, храним или передаем данные, которые подчиняются регулирующим и нормативным требованиям. Если данные попадают под действие нормативных или регулирующих ограничений, то выбор развертывания в облаке (частном, гибридном или общедоступном) зависит от понимания того, полностью ли поставщик соответствует этим требованиям. В противном случае возникает риск нарушения конфиденциальных, нормативных и иных правовых требований. Вопросы обеспечения безопасности информации существенны, когда речь идет о конфиденциальности.

На сегодняшний день наиболее популярны четыре метода защиты информации в «Облачных технологиях»:

- 1) Шифрование;
- 2) Защита данных при передаче;
- 3) Аутентификация;
- 4) Изоляция пользователей.

И в заключение хочется сказать, что безопасность не всегда обеспечивается только защитой. Она может быть достигнута также соответствующими правилами поведения и взаимодействия объектов, высокой профессиональной подготовкой персонала, безотказностью работы техники, надёжностью всех видов обеспечения функционирования объектов информационной безопасности. Конфиденциальность информации — это принцип аудита, заключающийся в том, что аудиторы обязаны обеспечивать сохранность документов, получаемых или составляемых ими в ходе аудиторской деятельности, и не вправе передавать эти документы или их копии каким бы то ни было третьим лицам, либо разглашать устно, содержащиеся в них сведения без согласия собственника экономического субъекта. За исключением случаев, предусмотренных законодательными актами.

Литература:

1. Котяшичев, И. А. К вопросу о безопасности облачных технологий в информационной среде [Текст] / И. А. Котяшичев, С. В. Смоленцев // Молодой ученый. — 2014. — № 5.1. — с. 25–28.
2. Социальные опасности и защита от них: учебник для студ. учреждений высшего проф. образования / [В. М. Губанов, Л. А. Михайлов, В. П. Соломин и др.]; под ред. Л. А. Михайлова. — М., Издательский центр «Академия», 2012.

3. Удо Шнайдер Использование облачных сервисов [Текст] / У. Шнайдер //
4. Журнал сетевых решений/LAN. — 2013. — № 04.
5. Peter Mell, Timothy Grance. «The NIST Definition of Cloud Computing (Draft)» // Recommendations of the National Institute of Standards and Technology, Special Publication 800–145 (Draft), сентябрь 2011 год.

Культурно-экологические проблемы и социальная безопасность в регионах Крайнего Севера России

Иван Андреевич Макаров, студент

Научный руководитель: д. ф. н., профессор И. Л. Набок

Российский государственный педагогический университет им. А. И. Герцена (г. Санкт-Петербург)

Арктика и Север, являясь важнейшей частью планеты, влияют и на климат Земли, и на экономику многих стран мира. Уникальные ресурсы Крайнего Севера — это основной источник валютных поступлений России.

Глобальный кризис во всех сферах жизни как никогда обнажил неотложность решения проблем Севера и его населения, вопросов традиционной культуры и хозяйствования северных аборигенов. В новых исторических условиях стало невыносимым решение комплексных проблем безопасности коренных малочисленных народов Севера без опоры на научные знания [7].

Экономическая активность человека в рамках отечественной экосистемы противоречива. С одной стороны, без материального производства не развивается общество как часть социоприродной экосистемы. А организовать экономику в природных условиях России очень не просто. Подтверждением тому служат наблюдения и исследования ученых [4], [6], [7].

Совокупность сложившихся форм совместной деятельности людей, определённых форм социальных отношений представляет собой общество, безопасность которого — одна из важнейших задач государства и его граждан. Общество в широком смысле слова — это совокупность исторически сложившихся форм совместной деятельности людей, а в узком — исторически конкретный тип социальной системы.

Общество не может существовать без производства необходимых для жизнедеятельности людей материальных благ, средств жизнеобеспечения и духовных ценностей. Поэтому неслучайно объектом безопасности общества, согласно Закону РФ «О безопасности» являются его материальные и духовные ценности. В связи с этим опасностями и угрозами обществу выступают: посягательства на его экономические устои, на социальное положение граждан; подавление свободы, прав; социальные конфликты; пренебрежение общественным мнением со стороны органов власти; насаждение идеологии индивидуализма; терроризм организованная преступность, коррупция и др. Обеспечение безопасности от этих угроз также входит в приоритетные задачи системы безопасности РФ [8].

Высшей ступенью развития всего живого на Земле, субъектом общественно-исторической деятельности является человек. Именно он, используя созданные им орудия труда, воздействует на окружающий мир, который, в свою очередь, влияет на него.

Учёными доказано, что деятельность современного человека по силе воздействия становится все более сопоставимой с проявлениями естественных сил природы. Так, накопление углекислого газа в результате сжигания топлива идет более интенсивно, чем его поглощение растительностью и водами океанов и морей; загрязнение человеком атмосферы по количеству пыли и золы приближается к выбросам их вулканами; загрязнение морей только нефтью превысило объем её поступления в гидросферу через естественные разломы и трещины в земной коре.

Жизнеспособность национальной экосистемы в огромной степени зависит от состояния культуры народа. Современное состояние экологической культуры в России противоречиво. С одной стороны существует потребность решения культурно-экологических проблем народов Севера, с другой — утрачивается бесценный опыт традиционных культур.

Например, по анимистическим представлениям нивхов окружает живая природа с разумными обитателями. Сложилась норма бережно относиться к окружающей природе и разумно пользоваться её богатством. Традиционные природоохранные нормы были рациональными. Особенно ценными являются накопленные веками трудовые навыки, народное прикладное искусство, фольклор, музыкальное и песенное творчество, знания о лекарственных травах и собирательство (Ч. М. Таксами) [5].

Вклад народов Севера, их бесценный опыт в освоении природы, созданные ими образцы экологической культуры, морально-эстетические взгляды, материальная и духовная культура должным образом не изучались как ценный опыт человечества. В практике освоения Арктических и Северных территорий, например, в России этот богатый опыт остался невостребованным.

Однако, очевидно, что для реального преодоления экологического кризиса необходимо не вернуться к традиционному союзу российского общества и россий-

ской природы, а создать новый союз, глубоко связанный с традицией, но вмещающий все ценное, созданное современной культурой. «Такой союз предполагает несоизмеримо более высокую роль личности, овладевшей экологической культурой, осознавшей степень своей ответственности за судьбу мира» [3].

Особую роль в изучении роли культурного наследия, традиций в безопасной жизнедеятельности и обеспечении безопасности культурного наследия играет образовательная деятельность на всех ее уровнях — в школах и специальных учебных заведениях, в системе высшего профессионального образования. Педагогическое образование по своему предназначению обеспечивает готовность выпускника к взаимодействию с другими людьми в процессе трансляции культуры, обмена культурными ценностями, способами деятельности, опыта самореализации. В этой связи можно утверждать, что выпускник современного педагогического университета готов не только к профессиональной деятельности в традиционной роли учителя, преподавателя, воспитателя и т.п., но и к деятельности в значительно более широкой сфере «человек-общество-человек». В результате обучения у него развивается не только профессиональная культура, представляющая собой систему общечеловеческих идей, профессионально-ценностных ориентаций и качеств личности, необходимых в педагогической деятельности в условиях Крайнего Севера, усвоенных в процессе профессиональной подготовки, практической «культуроориентированной деятельности» [3], [1], где основные вопросы безопасности культурного наследия выделяются как важнейший компонент содержания процесса профессиональной подготовки в педагогическом вузе.

Дмитрий Сергеевич Лихачёв писал: «У России, как у большого дерева, большая корневая система и большая листовая крона, соприкасающаяся с кронами других деревьев. Мы не знаем о себе самых простых вещей. И не думаем об этих простых вещах» [2].

Таким образом, учеными, исследующими культурно-экологические проблемы современного российского Севера, выявлены следующие тенденции:

- отражение культурно-экологических проблем региона на различных уровнях образования;
- для нормализации культурно-экологической ситуации предстоит согласовать общественные потребности с возможностями природы;
- для решения задачи оздоровления процесса воспроизводства жизни в данной экосистеме, необходима мобили-

зация нравственных, духовных, физических сил всех членов общества;

- выработка и закрепление в сознании членов общества природосообразных нравственных норм [3].

- рассмотрение данных проблем в непосредственной связи с вопросами социальной безопасности;

Самой древней формой нравственности является — табу. Примером табу могут служить установки и запреты в традициях ненцев, где в религиозно — мифологической картине мира кочевника земля есть плоть и тело матери всего сущего. Вторжение человека в плоть Матери — земли равнозначно нарушению запрета. Поэтому у ненцев существовал строжайший запрет на разрушение земного покрова, на насильственное и грубое вторжение в хтонические глубины мироздания;

- необходимость учитывать особенности ведения традиционного хозяйствования на тех территориях, где планируется строительство сооружений экономической отрасли. Это позволяет скорректировать методы отвода земель в экономический сектор пользования так, чтобы они приносили минимальный ущерб традиционным видам хозяйствования (Несанелис Д. А., Терехин Н. М.).

Например, коми — оленеводы различают три типа пастбищ — летнее, зимнее, отельное место и прогонный путь. При этом, наиболее высокие требования предъявляются к отельным местам пастбищ — фактически, единственные типы территории пригодные для них — это большой и относительно ровный участок, покрытый травой и ягелем. При этом важным считается наличие невдалеке холма, с вершины которого оленевод может наблюдать за ходом отела. Для зимних пастбищ рельеф считается менее важным, однако они не должны содержать частой высокой растительности. К летним пастбищам предъявляется единственное требование — отсутствие высоких кустов. Наконец, проход, т.е. территория, используемая для перегона и выпаса оленей между указанными выше тремя типами пастбищ, может располагаться фактически везде, кроме мест покрытых лесом и, особенно, высокими кустами. Хороший проход не должен содержать кустистых участков и отвечать другим требованиям [6].

Таким образом, в разрешении существующих проблем и противоречий в развитии современной социоприродной экосистемы северных регионов России, необходимо создание или использование таких организационно-экономических инструментов, которые способны были обеспечивать развитие Севера России с учетом особенностей их культурных традиций, природопользования и безопасности.

Литература:

1. Бырылова, Е. А. Сохранение и защита культурного наследия в процессе подготовки бакалавра // Научный журнал «Человек и образование» — № 3 (20) 2009 Академический вестник Института образования взрослых Российской академии образования взрослых Российской академии образования с. 86—91.
2. Лихачев, Д. С. Русская культура. СПб., 2000.
3. Мазур, И. И., Козлова О. Н., Глазачев С. Н. Путь к экологической культуре. — М.: Горизонт, 2001.

4. Набок, И.Л. Педагогика межнационального общения. — М., Народы и религии мира. Энциклопедия. М., 2000, с. 380—382
5. Несанелис, Д.А., Терехин Н.М. Традиционная социальная экология европейских ненцев в сценариях мироустройства // Вопросы истории и культуры северных стран и территорий. Historical and cultural problems of northern countries and regions № 1, 2008 г.
6. Роббек, В.А. Гуманитарная наука о коренных малочисленных народах Севера: за диалог и сотрудничество. <http://www-sbras.nsc.ru/HBC/about.php?lang=ru>
7. Социальные опасности и защита от них: учебник для студ. учреждений высшего проф. образования / [В. М. Губанов, Л. А. Михайлов, В. П. Соломин и др.]; под ред. Л. А. Михайлова. — М.б Издательский центр «Академия», 2012.
8. Устойчивое оленеводство. Йонни-Лео Л. Йернслеттен, К. Клоков. Арктический совет. Изд-во Центра саамских исследований Университета Тромсё, 2002—2003.
9. Четкарева, Р.П. Природа, здоровье и табу народа мари. — Йошкар-Ола, 1998.

Развитие умений и навыков безопасного поведения в городской среде при изучении курса основ безопасности жизнедеятельности

Михайленко Дмитрий Александрович, студент

Российский государственный педагогический университет им. А. И. Герцена (г. Санкт-Петербург)

На сегодняшний день, когда развитие общества и государства во многом зависит от современных технологий, в условиях высокого влияния глобальных информационных систем на развитие подростков, с ростом угроз ежедневно сопровождающих каждого человека, возникает острая необходимость в формировании и развитии навыков и умений безопасного поведения в городской среде.

В связи с ростом политической напряженности в мире, наравне с пожарами, дорожно-транспортными происшествиями и неосторожным поведением в городской среде, особое внимание стоит уделить оценке угроз связанных с усилением криминогенной обстановки,

В том числе необходимо понимать, что чрезвычайные ситуации природного и техногенного характера чаще всего возникают спонтанно от случайного стечения обстоятельств, а криминогенная обстановка обусловлена умышленными, целенаправленными, связанными с насильем, действиями людей.

В целях подготовки школьников к безопасному поведению, в соответствии с Федеральным государственным образовательным стандартом, в общеобразовательных учебных заведениях реализуется учебная дисциплина «Основы безопасности жизнедеятельности».

В то же время, как отмечает ряд исследователей [2,3,6], эффективность формирования готовности подростков к безопасному поведению остается недостаточно высокой.

В массовой педагогической практике при подготовке подростков к безопасной жизнедеятельности преобладает знаниево ориентированный подход, используются в основном традиционные формы и методы обучения, не обеспечивающие формирование мотивов безопасного по-

ведения, готовности к безопасной жизнедеятельности. Несоблюдение элементарных правил личной, пожарной и дорожной безопасности, необоснованно рискованное поведение, недостаточное развитие навыка безопасного поведения в обществе ежегодно приводит к подростковой гибели и травматизму.

Исходя из вышеизложенного становится ясно, что важность работы учителя предмета основы безопасности жизнедеятельности средней школы многократно возрастает.

Только четкое понимание задач, стоящих перед учителем предмета основы безопасности жизнедеятельности по развитию навыков и умений безопасного поведения в городской среде, может способствовать успешному обучению учеников средней школы.

Что же следует понимать под понятием «безопасность поведения»?

В государственных документах понятие «безопасность» формулируется, как «отсутствие недопустимого сочетание вероятности нанесения физического повреждения или вреда здоровью людей или вреда имуществу или окружающей среде» [1]. Соответственно можно считать, что безопасное поведение — это такое поведение человека, когда он ведет себя безопасно для себя и для окружающих, в настоящий момент времени, вне зависимости от места пребывания (в транспорте, на улице или в местах массового скопления людей).

Процесс формирования умений и навыков безопасного поведения во многом зависит от личностных и возрастных особенностей учащихся. Особенно сложным представляется подростковый возраст.

У подростков отмечается высокая потребность в самоутверждении, подражательности в поведении, склонности

к усвоению определенных групповых норм, привычек и ценностей, склонности к нестандартному, рискованному поведению. Для подростков характерны максимализм, стремление доказать себе и окружающим свою правоту, неуверенность в себе, повышенная тревожность, чувствительность к различному роду препятствиям [4].

В связи с этим учитель должен не только обладать высоким авторитетом, но и быть в тоже время тонким психологом, остро чувствующим изменения в подростковом коллективе. Главнейшей задачей в вопросах развития умений и навыков безопасного поведения становится сегодня мотивация подростка на сознательную безопасность в повседневной жизнедеятельности, т.е. к жизни в современном социуме, другими словами, формирование культуры безопасности человека.

Вот почему все большее значение приобретает практическая направленность подготовки будущих учителей Основ безопасности жизнедеятельности, обладающих профессиональной компетентностью и готовностью использовать современные методики в урочной и внеурочной работе по развитию умений безопасного поведения учащихся [2,3].

Изучение «Основ безопасности жизнедеятельности» в основной общеобразовательной школе направлено не только на освоение знаний об опасных и чрезвычайных ситуациях, но и на развитие качеств личности, необходимых для обеспечения безопасного поведения в опасных и чрезвычайных ситуациях, на воспитание чувства ответственности за личную безопасность, ценностного отношения к своему здоровью и т.д.

К уровню подготовки выпускников предъявляются требования, включающие конкретный перечень знаний и умений:

- знать/понимать основы здорового образа жизни, правила безопасного поведения в чрезвычайных ситуациях;
- уметь вести себя в криминогенных ситуациях;
- использовать приобретенные знания и умения в практической деятельности и повседневной жизни для обеспечения личной безопасности на улицах, дорогах и т.д.). [6].

В практике процесса обучения совместные действия педагога и школьника-подростка приводят к различным изменениям деятельности и личностных особенностей школьников-подростков, в том числе и к следующим результатам:

- формирование опыта неправильного, виктимного, деструктивного поведения, которое является причиной возникновения опасных ситуаций или потерь в опасных ситуациях;
- формирование опыта неуспешного поведения в опасных ситуациях;
- формирование опыта успешных действий по профилактике, минимизации последствий, преодолению опасных ситуаций; [5].

Очевидно, что для обеспечения безопасности школьников главным является формирование умений и навыков безопасного поведения, являющихся опытом успешных действий. Развитие навыка — процесс формирования автоматизированного выполняемого действия, а умение является готовностью к сознательным и точным действиям, основанным на совершенстве отработанных навыков.

В практике обучения, исследуя процесс развития умений и навыков, Мошкин В. Н. определяет примерное содержание функций управления развитием навыков и умений безопасного поведения (таблица № 1).

Основными источниками получения школьниками-подростками информации о процессе обеспечения безопасности является курс «Основы безопасности жизнедеятельности». Именно на уроках и внеклассных занятиях ученики должны овладевать умениями и навыками безопасного поведения, создавать алгоритмы поведения в ЧС, решать ситуационные задачи.

Таким образом, можно сделать вывод, что развитие навыков и умений безопасного поведения в городской среде при изучении курса основ безопасности жизнедеятельности в средней школе необходимо осуществлять планомерно в ходе практических и внеклассных занятий, что позволит добиться поставленной цели, а именно:

Таблица 1

Функции	Содержание функций
диагностика	готовности школьников к вредным и опасным факторам жизнедеятельности; сформированности мотивации, знаний, умений, творчества, убеждений, самоконтроля безопасной жизнедеятельности.
планирование	целей, содержания и средств совместной деятельности учителя и школьников по овладению навыками и умениями безопасного поведения.
стимулирование	деятельности школьников по присвоению культуры безопасного поведения; самосовершенствования готовности к безопасной жизнедеятельности.
организация	деятельности в информационных, игровых, дозированных и реальных опасных, экстремальных и критических ситуациях.
коррекция	черт виктимности и деструктивности, мотивов, знаний, умений, способностей, привычек, личностных качеств, препятствующих безопасной жизнедеятельности.

— воспитание сознательного и ответственного отношения к вопросам личной и общественной безопасности;

— формирование у школьников потребности предвидеть возможные опасные жизненные ситуации дома, в общественных местах, на транспорте;

— формирование психологического стереотипа: городская среда — это система, живущая по определенным законам, и чтобы максимально комфортно в ней существовать, надо знать и понимать эти законы и использовать их в своих интересах.

Литература:

1. ГОСТ Р 51898–02 «Аспекты безопасности», утвержденный Постановлением Госстандарта России от 5 июня 2002 г. N 228-ст.
2. Газизулин, Т. Г., Максинаева М. Р. О методическом подходе формирования практических занятий для студентов направления подготовки 050100.62 Педагогическое образование» (профиль Безопасность жизнедеятельности). Молодой ученый № 18 (77.1), 2014.
3. Киселева, Э. М. Практическая направленность подготовки студентов к обучению школьников безопасному поведению на уроках ОБЖ. Молодой ученый 2014 № 12 (71). С.277–280.
4. Лобанова, А. В. Музыченко Л. С. Изучение факторов, обеспечивающих психологическую безопасность личности подростков// Журнал Известия Тульского государственного университета. Выпуск № 2/2012.
5. Мошкин, В. Н. Воспитание культуры безопасности школьников// Монография. — Барнаул: Издательство БГПУ, 2002.
6. Приказ Министерства образования и науки РФ от 09.03.2004 г. № 1312 «Об утверждении Федерального базисного учебного плана и примерных учебных планов для образовательных учреждений Российской Федерации, реализующих программы общего образования».
7. Сорокина, Л. А. Педагогические условия формирования готовности подростков к безопасному поведению// Журнал Вестник Челябинского государственного педагогического университета. Выпуск № 8/2010.

Биоиндикация наноразмерных объектов

Михалёва Анжела Вячеславовна, студент

Российский государственный педагогический университет им. А. И. Герцена (г. Санкт-Петербург)

Конец XX и начало XXI века можно по праву охарактеризовать бурным ростом количества исследований в области наноразмерных объектов. Молодая область науки, возникшая на сплыве физики, химии и биологии получила название — нанотехнологии. Особенность нанотехнологии состоит в том, что она имеет дело с объектами нанометрового диапазона 10^{-9} м.

Достижения нанотехнологии сулят человечеству управляемое и контролируемое построение новой материи — причем как «мертвой», так и «живой». Рассматривая отдельные атомы в качестве основных строительных элементов, нанотехнологи пытаются сейчас разработать практические способы конструировать из атомов с помощью механической **наносборки** новые материалы с заданными характеристиками, сверхплотные **информационные носители**, в которых информация будет кодироваться на молекулярном уровне, как, например, это происходит в ДНК, а потом создавать и сверхмалые механизмы — **наномашины** [4].

Определенная угроза состоит в том, что нанобъекты сначала надо построить и только потом можно изучать, что это за новые объекты, и какими свойствами они обладают. При этом изменения свойств или приобретение

новых свойств у наноразмерных объектов могут происходить **помимо желания человека**. [13]

В связи с этим, растет и число тревожных предупреждений со стороны специалистов о растущих **экологических рисках** действия наночастиц на окружающую среду. Наночастицы легко проникают в организм человека и животных через кожу, респираторную систему и желудочно-кишечный тракт. Сейчас уже не подлежит сомнению, что некоторые нанобъекты могут оказывать токсичное действие на клетки различных тканей. В частности, такое воздействие оказывают углеродные нанотрубки, которые считают одним из самых перспективных наноматериалов близкого будущего [14].

Ситуация осложняется тем, что многие наноструктуры производятся не одним, а несколькими способами. Это обстоятельство увеличивает **ассортимент рисков**, с которыми могут сталкиваться или уже сталкиваются работники нанотехнологической индустрии, а затем и потребители. С другой стороны, оно дает основание предположить, что внешне одни и те же нанопродукты, изготовленные на основе различных технологий, будут оказывать неодинаковое воздействие на человека и его среду обитания. [10]

В декабре 2004 года Совет по Научной Политике Science Policy Council Агентства по Охране Окружающей Среды США Environment Protection Agency создал рабочую группу экспертов, вменив ей в обязанность подготовку Белой Книги, посвященной обсуждению опасностей применения нанотехнологий. Ровно через год черновой вариант этого документа был опубликован [11].

Однако до настоящего времени сведения о последствиях неконтролируемых выбросов наночастиц в окружающую среду остаются довольно скудными. Авторы проекта Белой Книги подчеркивают необходимость как можно скорее заполнить эти информационные пробелы. Они подчеркивают, что серьезное изучение поведения наночастиц в окружающей среде началось лишь недавно. Известно, например, что наночастицы способны накапливаться в воздухе, почве и сточных водах, однако у науки пока что не хватает данных для точного моделирования таких процессов. Существующие приборы не всегда эффективны в улавливании наночастиц, дороги и достаточно громоздки [4]. Наночастицы могут разрушаться под действием света и химических веществ, а также при контактах с микроорганизмами, но и эти процессы пока что не слишком хорошо изучены. Наноматериалы, как правило, легче вступают в химические превращения, нежели более крупные объекты того же состава, и поэтому способны образовывать комплексные соединения с ранее неизвестными свойствами. Это обстоятельство увеличивает технологическую перспективность нанообъектов и в то же время заставляет с особым вниманием относиться к связанным с ними рискам [7].

Еще одна мало исследованная область — последствия контактов наночастиц с живыми клетками и тканями [7]. Не подлежит сомнению, что многие наноматериалы обладают токсичным действием. Например, вдыхание наночастиц полистирола не только вызывает воспаление легочной ткани, но также провоцирует тромбоз кровеносных сосудов. Есть сведения, что углеродные наночастицы могут вызывать расстройства сердечной деятельности и подавлять активность иммунной системы [15]. Опыты на аквариумных рыбах и собаках показали, что фуллерены, многоатомные шаровидные молекулы углерода поперечником в несколько нанометров, могут разрушать ткани мозга. Выброс, в результате промышленной, исследовательской деятельности, дополнительного числа **наночастиц в биосферу чреват многими последствиями, прогнозировать которые пока не представляется возможным из-за недостатка информации.** В литературе есть данные, что человеческий организм взаимодействует с наночастицами. Подсчитано, что за один день человек потребляет в среднем около 10^{12} частиц субмикронного размера. В зависимости от загрязненности воздуха, количество таких частичек варьируется от 5 тыс. до 3 млн. в 1 см^3 воздуха [8]. Такие нанообъекты, как углеродные нанотрубки прорывают эритроциты, тем самым разрушая их. В результате, защитные функции организма снижаются, и любая инфекция может привести к существенным

осложнениям в ходе заболевания (или вызвать его), а отдельных случаях — к летальному исходу [15].

Причем, причина смерти будет диагностирована по эффекту микробного или вирусного воздействия. В этом случае целесообразно говорить о схожести поражающего воздействия наноразмерных объектов на человека с действием вируса иммунного дефицита. ВИЧ-инфекция также не диагностировалась длительное время из-за отнесения причин смерти большого числа людей на результат микробного или вирусного поражения (воздействия). Данное положение **подчеркивает экологическую направленность и усиливает актуальность** и необходимость проведения дополнительных исследований действия наноразмерных объектов на организм человека.

Наночастицы, содержащиеся в природных объектах, во многом определяют влияние неорганических и органических загрязнителей на экологическую ситуацию в природе. Миграция загрязняющих веществ в природных водах, их состояние в донных отложениях, илах, почвах контролируется, в основном, их способностью к сорбции или комплексообразованию с частицами или макромолекулами. Эффективность такого взаимодействия определяется как свойствами загрязняющих компонентов, так и свойствами самих частиц.

Остановимся на одной из причин затруднений в проведении комплекса исследований биологического действия наночастиц на объекты окружающей среды: отсутствие достаточного количества приборов и методик улавливания и распознавания наноразмерных объектов в окружающей среде. Методики, предложенные рядом авторов, отличаются высокой избирательностью — они узконаправленно позволяют работать с **заранее** заданным нанообъектом, игнорируя остальные наноразмерные частицы [12].

К наиболее перспективным следует отнести методы, позволяющие характеризовать частицы при минимальном вмешательстве в окружающую их среду, не требующие высушивания частиц, провоцирующего их разрушение или агрегирование. Особенно важно, чтобы при проведении таких исследований не происходил сдвиг природных равновесий при фракционировании. Для фракционирования и изучения наночастиц в объектах окружающей среды и геологических образцах используются различные физические и химические методы. Наиболее эффективны мембранные и другие проточные (непрерывные) методы фракционирования. Однако ни один метод не дает возможности всесторонне охарактеризовать природные частицы и содержание в них микроэлементов и органических загрязнителей. Например, мембранная фильтрация (МФ) дает только размерное распределение, но не дает информации о плотности и зарядовом распределении.

С другой стороны, МФ природных образцов дает возможность получить информацию о размерном распределении для нано- и микрочастиц любого размера без существенного нарушения природных равновесий. Поэтому метод МФ может служить основой для создания ком-

плексных непрерывных методов изучения свойств наночастиц.

Из анализа существующих приборных методов можно выделить: мембранные методы разделения наночастиц; капиллярные методы разделения; центробежные методы, а также электронная спектроскопия — методы разделения и определения характеристик нано- и микрочастиц [6].

Конечно, новые возможности нанотехнологии совсем не обязательно приведут к ухудшению экологической ситуации на нашей планете. Тут многое зависит не от самих технологий, а от людей, которые будут их использовать. Таким образом, можно сделать **вывод** о том, что с разнообразными наноматериалами связаны серьезные риски неблагоприятного воздействия на организм человека и окружающую среду. Один из методов, направленных на исследование наноразмерных объектов опирается на использовании биомониторинга.

Реализация биомониторинга сопровождается комплексом проблем [1], в том числе и поиском новых биоиндикаторов (экомониторов) [1]. Проведенные исследования воздуха [2, с.232], [3, с. 234] на наличие наноразмерных объектов актуализировали проблему поиска биоиндикаторов — растений — природных накопителей наноразмерных объектов.

В начале исследования в качестве исходных гипотез были приняты следующие:

1. Растения, в силу особенностей строения первичной защитной покровной ткани (**экзодерма, эпи-дерма**) способны накапливать наноразмерные объекты.

2. Различные растения, в силу особенностей строения индивидуальны в накоплении наноразмерных объектов.

Для этого были сформулированы следующие **задачи**:

1. Выявить растения — природные накопители наноразмерных объектов. Использование данных растений позволит: существенно сократить время на сбор наноразмерных объектов для последующих анализов; быстро и эффективно готовить препараты для нанотехнологических исследований на стадии обучения (в образовании)

2. Установить влияние наличия наноразмерных объектов в воздухе на их наличие в растениях.

Методы исследования. На первом этапе — сочетание компьютерных методов графического моделирования и визуальных в оценке количества и физических характеристик наноразмерных объектов. Фиксации подлежали число наноразмерных объектов в образце, их величина, распределение.

После исследования, обработки и анализа полученных данных, в том числе сравнения с имеющимися данными других исследователей, были получены следующие результаты.

Визуально велся подсчет наноразмерных объектов: крупных, средних и мелких. Данные по каждой группе нанообъектов усреднялись.

Таким образом, было **доказано наличие наноразмерных объектов в растениях**. Для уточнения вопроса о взаимосвязи числа наноразмерных объектов в окружающей среде и растении был проведен следующий эксперимент.

В исследованиях [2], [3] было доказано, что количество наноразмерных объектов в воздушной среде в различных помещениях школы и, особенно, в котельной — различно.

Первая серия проб бралась на растении, находящемся в классной комнате. Образцы, полученные из проб, сканировались, проводилась математическая обработка. Затем растение перемещалось в котельную. Через два дня после перемещения с растения бралась вторая серия проб. Образцы, полученные из проб, также сканировались, затем проводилась математическая обработка.

Из анализа данных вытекает, что увеличение числа наноразмерных объектов в растении, находящемся в среде с повышенной концентрацией наночастиц, лежит за пределами погрешностей. Это доказывает, что количество наноразмерных объектов в растении определяется параметрами внешней среды, что позволяет рассматривать растения как потенциальные биоиндикаторы.

Для работы по второй гипотезе, произвольным образом были выбраны **16 наиболее распространенных комнатных растений**. Полный перечень отобранных для эксперимента растений приведен в приложении 1.

В исследованиях [2], [3] было доказано, что количество наноразмерных объектов в воздушной среде в различных помещениях школы и, особенно, в котельной — различно. Все отобранные на первом этапе комнатные растения помещались в среду, с заведомо повышенной концентрацией наноразмерных объектов. Математическая обработка результатов проводилась по аналогичному (описанному выше) алгоритму. Рассмотрим итоговую диаграмму по всем образцам на рис. 1:

Выявлены растения в большей степени накапливающие наноразмерные объекты. Выделяются образец-лидер в накоплении. Это Традесканция (*Tradescantia*). В меньшей степени накапливают наноразмерные объекты образцы 1,7,8.

Анализ результатов исследования позволяет сделать вывод о справедливости **второй гипотезы**: растения индивидуальны в накоплении наноразмерных объектов.

Первичные выводы, полученные в исследованиях, позволяют констатировать существование и возможность использования растений — биологических накопителей наноразмерных объектов — в качестве биоиндикаторов.

Итак, до конца не изучено влияние наноразмерных объектов, но уже сейчас мы можем сказать о том, что существует большая вероятность отрицательного влияния на организм человека и окружающей среды в целом. Поэтому данное исследование способствует не только нахождению новых биоиндикаторов на наноразмерные объекты, но и поможет в проведении исследования по изучению процесса накопления и сброса растением нано-



Рис.1. Распределение групп наноразмерных объектов по образцам

размерных объектов во времени. Определении графиков роста и уменьшения концентрации наноразмерных объектов в растении при изменении параметров внешней среды. Это позволит более точно, без специальной ап-

паратуры определять временные интервалы воздействия выбросов наночастиц на окружающую среду, контролировать их концентрацию, «улавливать», задерживать, а затем и распознавать наноразмерные объекты.

Литература

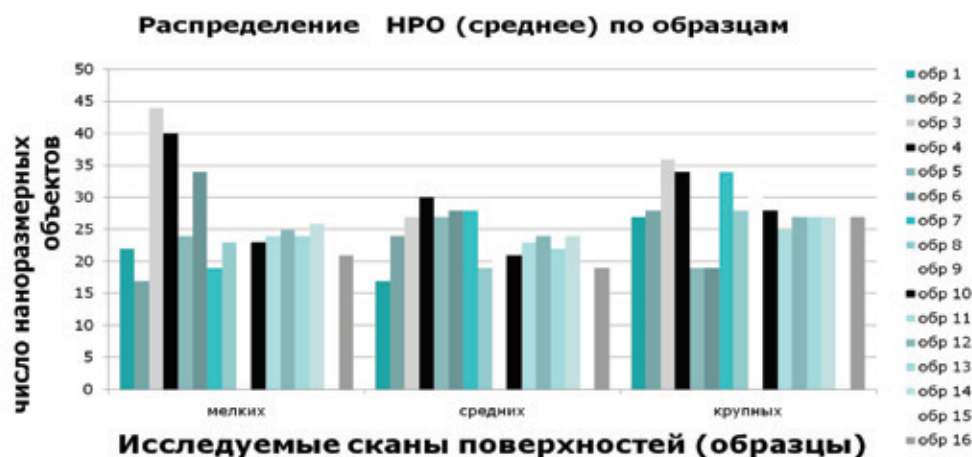
1. Экологический мониторинг: Учебно-методическое пособие / Под ред. Т.Я. Ашихминой. М.: Академический Проект, 2005. — 416 с. — («Gaude-amus»). ISBN 5—8291. — 0484—9
2. Семенов Ю.В., Скулкина Т.В., Попов А., Балыбердин А. Исследование силового воздействия электростатического и магнитного полей на наноразмерные объекты // в сб. Экология родного края: проблемы и пути их решения. Материалы Всероссийской молодёжной научно-практической конференции молодежи 26—27 апреля 2011 г. — Киров: ООО «Лобань», 2011. — 315 с. ISBN 978—5—4338—0012—0
3. Семенов Ю.В., Бадьина И.Г., Лукоянов Е., Седельников М. Исследование метода квантового воздействия на наноразмерные объекты, находящиеся в воздушной среде // в сб. Экология родного края: проблемы и пути их решения. Материалы Всероссийской молодёжной научно-практической конференции молодежи 26—27 апреля 2011 г. — Киров: ООО «Лобань», 2011. — 315 с. ISBN 978—5—4338—0012—0
4. Наноматериалы. Нанотехнологии. Наносистемная техника: борник / под ред. П.П. Мальцева. М.: Техносфера, 2005.
5. Заворуев В.В., Заворуева О.В. БиOLUMИнесцентная оценка токсичности аэрозоля жилых и офисных помещений // «Оптика атмосферы и океана», том 24, 2011 г., № 06, стр.502—505
6. Нанотехнологии. Азбука для всех / Под ред. Ю.Д. Третьякова. — М.: ФИЗМАТЛИТ, 2010. — 2-е изд., испр. и доп. — 368 с.
7. Зиновкин, Р.А. Нанотехнологии в биологии. 10—11 кл.: учеб. пособие / Р.А. Зиновкин. — М.: Дрофа, 2010. — 124, [4] с. — (Элективные курсы).
8. Разумовская, И.В. Нанотехнология. 11 класс: учеб. пособие / И.В. Разумовская. — М.: Дрофа, 2009. — 222, [2] с. — (Элективные курсы).
9. Данилов Д.Н., Семенов Ю.В., Бадьина И.Г. Потерянная размерность. Основы нанотехнологии в естественнонаучном образовании. // В сб. Международный образовательный форум «Открытость. Качество. Развитие», 23—25 марта 2011 г. — Киров: КИПК и ПРО, 2011. — с.80
10. Белая книга по нанотехнологиям: исследования в области наночастиц, наноструктур и нанокompозитов в Российской Федерации (по материалам Первого Всероссийского совещания ученых, инженеров, и производителей в области нанотехнологий). — М.: Издательство ЛКИ, 2008. — 344 с., цв.вкл.
11. Ашутов К.М., Степанов С.А., Кротов А.А., Данилов Д.Н.
12. Нанотехнологии и экологическая безопасность [текст] / в сб. материалов Всероссийской научно-практической конференции молодежи // Экология родного края — проблемы и пути их решения., Киров, 2010, с.205
13. Использование методов количественного определения нано-материалов на предприятиях nanoиндустрии // Гигиена, токсикология, санитария. Методические рекомендации МР 1.2.2639—10., Изд отдела Государственное санитарно-эпидемиологическое нормирование Российской Федерации., — М., 2010

14. Нанотехнология в ближайшем десятилетии. Прогноз направления исследований: сборник / под ред. М. К. Роко, Р. С. Уильямса и П. Аливисатоса. М.: Мир, 2002.
15. Харрис П. Углеродные нанотрубы и родственные структуры. Новые материалы XXI. М.: Техносфера, 2003.
16. Дьячков П. Н. Углеродные нанотрубки: строение, свойства, применения. М.: Бином. Лаборатория знаний, 2006.

Приложение 1

Список комнатных растений, отобранных для исследования

№	Русское название	Латинское название
1	Хлорофитум	Chlorophytia
2*	Пеперомия туполистная	Peperomia obtusifolia
3	Традесканция	Tradescantia
4	Монстера	Monstera
5	Спатифиллум	Spatiphyllum
6*	Толстянка	Crassula ovata
7	Нефролепис	Nephrolepis
8*	Фиалка	Fialka Ma's Country Boy
9	Тетрастигма Вуанье	Tetrastigma
10*	Бегония краснолистная	Begonia erythrophylla
11	Гиппеаструм, амарилис	Amaryllidaceae
12*	Молочай беложилковый	Euphorbia leuconeura
13	Цитрус	Citrus
14	Пеларгония, герань	Pelargonium
15	Аспидистра	Aspidistra
16*	Бегония	Begonia Emerald Lacewing

Особенности развития мотивации на уроках ОБЖ

Полатов Ишанкул Иралиевич, магистрант

Российский государственный педагогический университет имени А. И. Герцена (г. Санкт-Петербург)

В современных условиях возрастает значение формирования мотивации школьников на обучение. Это обусловлено обновлением содержания образования, постановкой задач формирования у школьников приемов самостоятельного приобретения знаний, повышением эффективности учебно-воспитательного процесса. Результатом образования должна являться готовность выпускника к самостоятельному, ответственному действию в информационном обществе.

Анализ методической литературы выявил систематизирующий характер учебной мотивации, объектом формирования которой выступают все компоненты мотивационной сферы: мотивы, цели, эмоции. Учебный процесс нацелен на формирование устойчивого интереса к предмету и процессу учения, на развитие потребности учащегося к самостоятельному овладению умениями учиться. В настоящее время возрастает необходимость формирования мотивации к обучению основам безопасности жизнедеятельности у учащихся, поиска эффективных форм

и методов, повышающих интерес к получению знаний по этому предмету [1]. Положительная мотивация школьников к восприятию знаний по ОБЖ способствует повышению эффективности учебно-воспитательного процесса по предмету.

В основе педагогической деятельности по развитию учебной мотивации лежат принципы личностно-ориентированного подхода, целью которых является создание благоприятных условий для развития и саморазвития ученика. Это актуализация результатов обучения, предполагающая применение на практике приобретенных знаний, умений и навыков; индивидуализация и дифференциация обучения; системность обучения, предполагающая соответствия целей, содержания, форм, методов, средств обучения; организация совместной деятельности учителя и учеников [2].

Изучение мотивации является центральной проблемой дидактики и педагогической психологии. Теоретические и методологические положения по проблеме мотивации

сформулированы в трудах Л. С. Выготского, Д. Б. Элькони, А. Н. Леонтьева, А. М. Матюшкина и др. Различают следующие теории мотивации: когнитивная, гуманистическая, персоналистическая, поведенческая, психофизиологическая и др. Когнитивная теория акцентирует внимание на мышлении и других познавательных процессах в детерминации человеческого поведения. Гуманистическая педагогика ориентируется на стремление человека к личностному самосовершенствованию, самоактуализации. Персоналистическая теория в центр располагает разнообразные социальные и культурные потребности человека [3].

Мотивация как процесс изменения состояний и отношений личности основывается на мотивах. Понятие «мотивация» имеет различные трактовки. Так, например, *мотивация* — общее название процессов, методов, средств побуждения учащихся к продуктивной деятельности. *Мотивация* — это, с одной стороны, область исследования причин и факторов, влияющих на поведение человека, а с другой — совокупность конкретных факторов в данный момент времени побуждающих, направляющих и поддерживающих активность ученика. Разные исследователи определяют мотивацию как мотив, тем самым отождествляя эти понятия; как единую систему мотивов; как особую сферу, включающую потребности, мотивы, интересы. Различные трактовки имеет и понятие «мотив» у разных авторов: побуждение к деятельности; предметно-направленная активность; побуждающий и определяющий выбор деятельности; осознаваемая причина, лежащая в основе выбора и поступков личности. В роли мотивов выступают потребности и интересы, стремления и эмоции, установки и идеалы. Поэтому мотивы — сложные образования, представляющие собой динамические системы, в которых осуществляются анализ и оценка альтернатив, выбор и принятие решений.

Мотив учения — это направленность ученика на различные стороны учебной деятельности. Если активность ученика направлена на работу с изучаемым объектом, то можно говорить о разных видах познавательных мотивов. Если активность ученика направлена в ходе учения на отношения с другими людьми, то речь идет о различных социальных мотивах. Одних учеников в большей мере мотивирует сам процесс познания в ходе учения, в других — отношения с другими людьми в ходе учения. Поэтому различают две группы мотивов: *познавательные мотивы*, связанные с содержанием учебной деятельности и *социальные мотивы*, связанные с различными социальными взаимодействиями школьника с другими людьми. Эти группы мотивов имеют содержательные и динамические характеристики. Содержательные характеристики мотивов являются следующие: наличие личностного смысла учения для ученика; наличие действенного мотива; место мотива в общей структуре мотивации; самостоятельность возникновения и проявления мотива; уровень осознания мотива.

Мотивы учебной деятельности условно делят на две группы *внутренние* и *внешние*. *Внутренние мотивы* носят личностно значимый характер, они обусловлены познавательной потребностью субъекта. В процессе учебной деятельности доминирование внутренней мотивации характеризуется проявлением высокой познавательной активности учащегося. Освоение учебного материала является мотивом и целью учения. *Внешние мотивы*, характеризуются тем, что овладение содержанием учебного предмета не является целью учения, а выступает средством достижения других целей. Мотив является внешним, если основной причиной поведения является получение чего-либо за пределами самого этого поведения. Внутренний мотив возникает в самой деятельности, является продуктом взаимодействия человека с его окружением.

Существуют различия в особенностях форм мотивов, которые образуют динамические характеристики мотивов. Важнейшей особенностью мотивов является устойчивость мотивов. Другой особенностью формы проявления мотивов является эмоциональная окраска, при этом говорят о положительной и отрицательной мотивации учения. Имеются и другие формы мотивов, которые проявляются в силе мотива, его выраженности, быстроте возникновения.

Целью мотивации учения является такая организация учебной деятельности, которая способствовала бы раскрытию внутреннего мотивационного потенциала личности ученика. Отношение школьников к учению обычно характеризуют его активностью, в которой можно выделить следующие компоненты: готовность выполнять учебные задания; стремление к самостоятельной деятельности; сознательность выполнения задания; систематичность обучения; стремление повысить свой личный уровень. С активностью связана еще одна важная сторона мотивации школьников — самостоятельность. Более активные школьники, как правило, и более самостоятельны.

Для формирования положительной мотивации учения на уроках ОБЖ необходимо методически грамотно использовать приемы и средства мотивации. К педагогическим средствам, которые могут оказывать влияние на познавательные мотивы учащихся, можно отнести различные приемы и методы по освоению учебного материала, формы обучения, использование наглядных и технических средств, личность учителя, мнение класса об ученике. Познавательные мотивы условно можно разделить на две группы: мотивация содержанием, к которой можно отнести все приемы, связанные с отбором, изложением, представлением учебного материала; мотивация процессом, под которой подразумевается совокупность различных средств, методов, приемов, связанных с организацией учебной деятельности школьников. Учитывая данные методические требования, при отборе содержания к уроку по ОБЖ необходимо выбирать такой учебный материал, который, несомненно, будет вызывать интерес

у школьника. Содержание курса ОБЖ позволяет широко использовать дополнительную литературу, например, в таких темах: «ЧС природного характера», «ЧС техногенного характера», «Пожарная безопасность», «Безопасность на дорогах и другие. Л. С. Выготский писал: „прежде чем призвать к какой-либо деятельности, заинтересуй его“ [4].

Интерес вызывает учебный материал, который для ученика является новым, неизвестным, занимательным. В тоже время, познавательный интерес к учебному материалу школьников при изучении ОБЖ не может поддерживаться все время только яркими фактами. Формированию интереса к познанию содействует показ новейших достижений науки, связь с жизненными проблемами и ситуациями, личностная значимость изучаемого материала.

Повышению мотивации учения способствует создание на уроке ОБЖ следующих ситуаций: участие в дискуссиях и обсуждениях; рецензирование ответов товарищей; самостоятельный выбор заданий; поиск возможных решений познавательных задач; решение ситуативных заданий [5]. Учителю на уроке важно различать уровни познавательной мотивации учеников (отрицательное воздействие к учению; нейтральное; положительное; активное, творческое), и воздействовать на формирование познавательных мотиваций с целью повышения их. Признаки положительной познавательной мотивации учеников имеют следующие прояв-

ления: положительная реакция на выполнение заданий; успешное выполнение учебных заданий; интерес к результатам работы; оценке учителя; чтение дополнительной литературы по предмету; посещение кружков, факультативов по предмету.

Работа учителя ОБЖ по формированию учебной мотивации начинается с диагностики уровня познавательной мотивации каждого ученика с целью выявления отношения к изучению предмета. Затем учитель планирует перспективы развития учебной мотивации каждого ученика с учетом определения зоны развития учебной мотивации (что знает ученик, какими учебными умениями владеет). Далее учитель создает психолого-педагогические и организационно-педагогические условия для развития учебной мотивации учеников на уроке ОБЖ: пересматривает содержание учебного материала; использует разнообразные виды уроков; привлекает ученика к коллективным и индивидуальным формам работы, к сотрудничеству с учителем, к оценочной деятельности.

Таким образом, при организации учебно-воспитательного процесса в курсе ОБЖ проблема мотивации, формирования познавательных мотивов учащихся является одним из центральных вопросов. Учителю при организации уроков ОБЖ необходимо учитывать те способы, методы и средства, с помощью которых можно оказывать влияние на формирование у школьников стойких познавательных мотивов учения.

Литература:

1. Попова, Р.И. Развитие содержания понятия «Методическая система подготовки магистров педагогического образования в области безопасности жизнедеятельности./Теория и практика общественного развития. 2013. № 11. С.170–173.
2. Киселева, Э.М., Попова Р.И. Структурно-содержательная характеристика вариативного модуля подготовки магистров педагогического образования в области безопасности жизнедеятельности./ Известия Южного федерального университета. Педагогические науки. 2012. № 5. С.151–158.
3. Леонтьев, А.Н. Потребности, мотивы и эмоции. — М.: „Просвещение“, 1988. — 316
4. Выготский, Л.С. Педагогическая психология. — М.: «Просвещение», 1996. — 340с.
5. Абрамова, В.Ю. Бахвалова С.Б., Елизарова И.С. Подготовка магистров педагогического образования в области безопасности жизнедеятельности к организации внеклассной работы по предмету./Мир науки, культуры, образования. 2013. № 3 (40). С.3–6.

Социально-гигиенические особенности формирования здоровьесберегающего поведения у студентов

Попкова Ольга Сергеевна, преподаватель
Ачинский медицинский техникум (Красноярский край)

В статье представлены результаты исследования, проведенного в 2014 г. в КГБОУ НПО «ПЛ № 46» города Ачинска и направленного на анализ основных проблем студенческой молодежи в сфере сохранения ее здоровья и формирования здоровьесберегающего поведения и здорового образа жизни. Выявлены различные оттенки в понимании здорового образа жизни, отношении студентов к нему и его компонентам,

обнаружены актуальные препятствия к реализации здорового образа жизни и возможности их преодоления.

Ключевые слова: *здоровье, студенты, молодежь, здоровьесберегающее поведение, здоровый образ жизни.*

Перспективы не только демографического, но и социально-экономического возрождения России определяются ее трудовым потенциалом. Молодежь в целом по России должна быть наиболее здоровой частью общества, но, к сожалению, таковой не является. Многие исследователи показали ухудшение состояния здоровья студентов за период обучения и высокие темпы прироста заболеваемости и распространения негативных тенденций в студенческом образе жизни [2, с.13]. Высокая умственная и психоэмоциональная нагрузка, вынужденные частые нарушения режима труда, отдыха и питания, кризис нравственных ценностей, смена места жительства и многие другие факторы требуют от студентов мобилизации сил для адаптации к новым условиям проживания и преодоления сложных жизненных ситуаций [4, с.63].

По мнению Красноярских специалистов в области семейной медицины, в формировании здоровья подрастающего поколения важную роль играет семья, где и формируются наследственные заболевания, часто болеющие дети, дети с хроническими заболеваниями и дети-инвалиды [1, с.78]. И именно поэтому особое значение приобретают вопросы медицинской профилактики подрастающего поколения как ближайшего репродуктивного потенциала.

Актуальна эта проблема и для субъектов Красноярского края. Массовый приток студентов в Ачинск и его пригород из отдаленных периферических районов с недостаточно развитой инфраструктурой, уровнем медико-профилактического и социально-гигиенического образования увеличивает показатели общей заболеваемости студенческой молодежи и распространенности рискованного поведения. В свою очередь, комплекс неблагоприятных природно-климатических факторов, негативное влияние техногенных факторов промышленных предприятий на развивающийся и растущий организм приводит к адаптационно-регуляторным сдвигам и обуславливает повышенный уровень заболеваемости, ее выраженную сезонность и устойчивую тенденцию к хронизации болезней будущих родителей в данном регионе.

В современных условиях оценка экономического ущерба в связи с потерями здоровья населения имеет большое научное и практическое значение, а укрепление института семьи и сохранение здоровья населения с самого раннего возраста является одной из приоритетных социальных задач государства [3, с.26]. В этой связи, научное исследование, посвященное проблемам формирования здоровьесберегающего поведения у студентов и поиску путей его оптимизации, приобретает особую актуальность.

Целью исследования явилось изучение особенностей здоровьесберегающего поведения студентов города

Ачинска и разработка мероприятий по совершенствованию медико-профилактической помощи студенческой молодежи, для чего необходимо представить социально-гигиеническую характеристику условий и образа жизни студентов и разработать мероприятия по совершенствованию здоровьесберегающего поведения студенческой молодежи.

Исследование проводилось студентами — волонтерами Ачинского медицинского техникума, на базе КГБОУ НПО ПЛ № 46 города Ачинска. В анкетировании приняли участие 200 студентов в возрасте 16–20 лет. Специально разработанный опросник включал в себя определение параметров здоровьесберегающего поведения, склонности к реализации различных форм девиантного поведения и фактора «социальной желательности».

Большинство студентов обоего пола считают свое здоровье хорошим (81%). В качестве обоснования такой оценки они отмечали, что редко болеют или легко переносят заболевания. Те же, кто считает свое здоровье «не очень хорошим» или «плохим», как правило, объясняют это частыми простудными заболеваниями или наличием хронической патологии. Среди опрошенных студентов, структура выявленной хронической патологии выглядит следующим образом: патология органов желудочно-кишечного тракта (44%), заболевания ЛОР-органов (24%), заболевания органов дыхательной системы (21%), заболевания сердечно-сосудистой системы (11%).

В структуре заболеваемости студентов ведущее место занимает хронический гастрит (41%). Среди данной группы студентов выявлены частые погрешности в питании, основной из которых является несбалансированность по макро и микроэлементам (95%), а так же употребление сублимированных продуктов (40%) и придерживание двух или одноразового питания (72%), чем и объясняется ведущее место патологии ЖКТ.

Подавляющая часть респондентов считают, что для сохранения своего здоровья не надо что-то делать, т.к. «оно у меня и так отличное» (42%), нужно заниматься спортом (35%) и отказываться от вредных привычек (23%), но сами в свободное от учебы время «встречаются с друзьями» (49%), работают с ПК (34%), либо спят (17%), что совершенно не соответствует здоровьесберегающему образу жизни и еще раз доказывает наличие фактора «социальной желательности».

Стоит отметить, что большинство студентов информацию о сексуальных отношениях и методах контрацепции получают из СМИ (43%) и сети интернет (29%), менее «популярны» подруги и друзья (20%) и родители (8%). Следствием такого информационного воздействия является навязывание не только модных форм сексуального поведения, но и специфического отношения к проблеме аборта. По ре-

зультатам исследования более 62% девушек убеждены, что не нужно сохранять нежелательную беременность, и лишь в 15% случаев считают, что беременность нужно сохранять «в любом случае». Обращает на себя внимание факт процента знания признаков беременности девушками (5%) и юношей (3%), на момент исследования факт полового дебюта отметили 84% девушек и 93% юношей, при этом предохраняются только 31% девушек и 22% юношей. Процент охвата информированности о методах контрацепции составил 88% у девушек и 71% у юношей.

Были установлены положительные корреляционные связи с результатами по шкале склонности к реализации аддиктивного поведения, в данном случае обычно связанного с употреблением психоактивных веществ.

Из вредных привычек в студенческой среде обращает на себя внимание высокая распространенность употребления спиртных напитков, при чем среди девушек в 73% случаев, а среди юношей — в 66%. Характерно, что девушки употребляют эпизодически и слабоалкогольные напитки, в то время как молодые люди предпочитают более крепкие напитки и значительно чаще. Привычка курения представляет собой не менее опасное явление в данной среде, т.к. имеет еще большую распространенность (77% девушек и 85% юношей, из которых процент регулярно курящих девушек и юношей составил 50% и 76% соответственно). Среди опрошенных студентов более 38% юношей и 26% девушек пробовали курить наркотические вещества, причем 11% юношей и 2% девушек делают это регулярно. Ни один из опрошенных не указал факт парентерального приема наркотических веществ.

Литература:

1. Артюхов, И. П. — Семейная медицина. Здоровье городских семей с детьми в Сибири. /И.П. Артюхов, С.В. Смердин, О.М. Новиков, В.Ф. Капитонов. — Новосибирск: Наука, 2008. — 224с.
2. Валентинович, Л. И., Домрачев Е. О. — Социально-гигиеническая характеристика студентов медицинского колледжа — Профилактическая медицина, 2010, № 3, стр 13.
3. Камруззаман Сайед, А. Л. Линденбратен, Н. Е. Воронова, С. М. Головина — Различные методологические подходы к оценке экономических потерь от ухудшения здоровья (заболеваемости, смертности, инвалидности) — Экономика здравоохранения, 2009 № 12, стр 26.
4. Чубаровский, В. В. — Первичная профилактика рискованных форм поведения подростков — Гигиена и санитария — 2009 № 2, стр 63.

Личностно-ориентированный подход в профессиональном самоопределении бакалавров педагогического образования в области БЖ

Рзаева Гюнель Ильгаровна, аспирант

Российский государственный педагогический университет им. А. И. Герцена (г. Санкт-Петербург)

Профессиональная деятельность является важнейшей стороной жизнедеятельности человека, которая обеспечивает полную самореализацию личности, акту-

Таким образом, выявлен высокий уровень заболеваемости органов ЖКТ (41%) в студенческой среде вследствие существенных погрешностей в питании студентов. Студенты ведут далеко не здоровый образ жизни, что подтверждается фактом проведения свободного времени либо в кругу друзей, либо у компьютера. У студентов имеется искаженная информация о сексуальных отношениях и методах контрацепции, что порождает отсутствие осознания опасности и знания медицинских последствий после проведенных аборт. Отмечена достаточно высокая распространенность табакокурения, приема алкоголя и наркотических средств среди опрошенных лиц, что, вероятно, свидетельствует о недостаточно массовой пропаганде здорового образа жизни по части отказа от вредных привычек.

В связи с выявленными особенностями здоровьесберегающего поведения студентов, был разработан ряд рекомендаций, среди которых: организация прохождения ежегодных медицинских осмотров с ведением электронной карты здоровья студента; составление работниками здравпункта «комплексного плана по оздоровлению студентов»; организация бесед со специалистами из области наркологии, акушерства и гинекологии, СПИД центра; усиление гигиенического обучения и воспитания студентов с привлечением их к участию в волонтерском движении по пропаганде здорового образа жизни. Так же рекомендовано ознакомление студентов и преподавателей с изданием «Методические рекомендации по здоровому образу жизни студенческой молодежи», подготовленным членами волонтерского движения «Вита» в рамках проведения бесед о здоровьесберегающем поведении молодежи.

ализацию всех её возможностей. Профессиональное самоопределение всегда осуществлялось с учётом способностей: молодые люди выбирали такие виды профессий,

в которых они могли добиться успехов благодаря имеющимся у них задаткам и способностям. На этом, прежде всего, должен основываться выбор профессионального учебного заведения. Однако, в нынешних российских условиях, в большей степени выбор профессии обусловлен и другими факторами, например, материальный достаток, который может обеспечить та или иная профессия; престижность данной профессии на сегодняшний день; востребованность профессии на рынке труда; лёгкость поступления в ВУЗ; стоимость обучения; место расположения ВУЗа (близко или далеко от дома) и ряд других. [5]. Таким образом, меняются приоритеты выбора профессии: на первое место выдвигаются мотивы выбора профессии, связанные с определенными личностными интересами.

Профессиональное самоопределение — процесс, охватывающий весь период профессиональной деятельности личности: от возникновения профессиональных намерений до завершения профессионального функционирования. Главной целью профессионального самоопределения является постепенное формирование у человека внутренней готовности самостоятельно и осознанно планировать, корректировать и реализовывать перспективы своего развития. «Профессиональное самоопределение личности — это развитие отношений человека к самому себе как потенциальному или реальному субъекту профессиональной деятельности. Оно неразрывно связано с мотивационно-смысловой сферой личности, поскольку профессия — это не только источник существования, но и средство личностной самореализации» [3, с.117].

Профессиональное самоопределение рассматривается как процесс, который охватывает весь период профессиональной деятельности личности [6].

Проблема профессионального самоопределения становится крайне актуальной именно в подростковом и юношеском возрасте, т.е. в студенческие годы и не теряет своей значимости на протяжении всей жизни человека [1].

Процесс профессионального самоопределения личности продолжается в период обучения в высшем учебном заведении. Современный учебный процесс, в основе которого лежит личностно-ориентированный подход, вариативность и индивидуализация обучения, создает все условия для уточнения и корректировки профессиональных интересов студента, для формирования необходимой профессиональной компетентности.

Профессиональное самоопределение неразрывно связано с личностным самоопределением, и, как указывает ряд авторов (М.Р. Гинзбург, И.С. Кон, А.К. Маркова, Н.С. Пряжников и др.), является его частью. В этой связи, особенности структуры и закономерности профессионального и личностного самоопределения необходимо учитывать уже в процессе обучения в ВУЗе, т.е. на ранних стадиях профессионализации. Задача выявления личностных особенностей, способностей к определенному виду деятельности, своеобразия профессионализации на этапе обучения в ВУЗе становится все более актуальной.

В работах Бондаревской Е.В. [2], личностно-ориентированное образование рассматривается, как системное построение взаимосвязи учения, обучения, развития. Это целостный образовательный процесс, существенно отличающийся от традиционного учебно-воспитательного процесса, существенным моментом которого становится его направленность на развитие личности обучаемого. Развивающим является то обучение, которое соответствует индивидуальности ученика, его потенциальным возможностям в приобретении знаний. Популярность личностно-ориентированного подхода в обучении обусловлена рядом объективных обстоятельств:

- Во-первых, динамичное развитие российского общества требует формирования в человеке не столько типичного, сколько ярко индивидуального, позволяющего ребенку стать и оставаться самим собой в быстро меняющемся социуме.

- Во-вторых, современные школьники прагматичны в мыслях и действиях, мобильны и раскрепощены, а это требует от педагогов применения новых подходов и методов во взаимодействии с учащимися.

- В-третьих, современная школа остро нуждается в гуманизации отношений детей и взрослых.

Идеи и принципы личностно-ориентированного обучения, модель которого создана доктором психологических наук И.С. Якиманской [7] — наиболее привлекательны для решения задач развития личности, способной успешно и комфортно реализоваться в профессиональной сфере.

Именно профессиональное самоопределение позволяет обеспечить молодому человеку готовность к непрерывному самообразованию, способность адаптироваться к быстро меняющейся ситуации в мире и решать новые профессиональные задачи. Решение данных вопросов обуславливает необходимость усиления подготовки молодежи к взвешенному выбору профессии во время получения образования и ориентации образовательного процесса подготовки бакалавра на активизацию профессионального самоопределения [4].

Квалификация (степень) бакалавра с профилем безопасность жизнедеятельности характеризуется освоенностью, главным образом, интеллектуальных (система знаний в области обеспечения личной и общественной безопасности) и педагогических ценностей (знаниями и умениями использовать средства, методы, принципы и формы организации) в формировании культуры безопасности личности обучаемых.

Областью профессиональной деятельности выпускника являются образование, социальная сфера, культура, безопасность. Профессиональная деятельность бакалавра педагогического образования в сфере безопасности жизнедеятельности ориентирована на обеспечение личной и общественной безопасности, на сохранение и укрепление индивидуального здоровья средствами здоровьесберегающих технологий, на формирование мышления, основанного на глубоком осознании главного принципа — безус-

ловности приоритетов безопасности при решении любых профессиональных и личностных задач, на сохранение окружающей природной среды и рациональное использование ее ресурсов, на формирование личности, ее приобщение к общечеловеческим ценностям.

В обучении бакалавров образования в области безопасности жизнедеятельности преподаватели факультета широко используют проектные и исследовательские технологии, информационно-коммуникационные методики, элементы дистанционного обучения. Проектная деятельность бакалавров в процессе решения важных профессиональных задач является сферой реализации профессиональной компетентности бакалавров как интегративной личностной характеристики специалиста. Тематика проектов, предложенных для разработки, достаточно широка, что делает возможным провести оценку профессиональной компетентности бакалавров, выявить способность решения профессиональных педагогических задач, конкретизированных в области учебного предмета и в то же время реализовать индивидуальные интересы и способности [4]. В связи с этим представляется обоснованным и логичным блочно-модульное построение об-

разовательной программы, включающей обязательную часть (базовую) и часть, формируемую самими студентами (вариативную), что обеспечивает возможность реализации программ бакалавриата, имеющих различную направленность (профиль) образования в рамках одного направления подготовки. В зависимости от своих жизненных планов и интересов, бакалавры могут расширять и углублять свои знания в вопросах социальной безопасности, или методики обучения безопасности жизнедеятельности в учреждениях разного уровня, или в методике организации охраны и укрепления здоровья учащихся и т.д. Самостоятельность выбора и личностно-ориентированный подход являются основой и для проектирования учебно-исследовательской работы бакалавров, завершающейся написанием выпускной квалификационной работы [5].

Таким образом, в предметном содержании и построении индивидуального образовательного маршрута реализуется вариативность и личностная ориентированность бакалавров педагогического образования, формируется готовность к определенному виду профессиональной деятельности.

Литература:

1. Балабкина, Е. А., Козлова О. А., Савина О. Н. Профессиональное самоопределение студентов специальности. // Перспективы развития науки: сборник статей международной научно-практической конференции. 20 марта 2014 г. — Уфа, 2014. — 237с.
2. Бондаревская, Е. В. Теория и практика личностно-ориентированного образования // Педагогика нового времени. — изд-во Ростовского Педагогического ун-та. — Ростов., 2000. — 352с.
3. Виштак, О. В. Мотивационные предпочтения абитуриентов и студентов. // Социальные исследования. — 2006. с. 135–138.
4. Киселева, Э. М. Практическая направленность подготовки студентов к обучению школьников безопасному поведению на уроках ОБЖ [Текст] / Э. М. Киселева // Молодой ученый. — 2014. — № 12. — с. 277–280.
5. Киселева, Э. М., Рзаева Г. И. Факторы, влияющие на профессиональный выбор учащихся старших классов [Текст] // Наука и образование XXI века: сборник статей Международной научно-практической конференции. 31 мая 2013 г. — Уфа: РИЦ БашГУ, 2013. — 308С.
6. Петренко, А. А. Компетентностный подход в образовательном процессе. Современные проблемы науки и образования — 2007 — № 1 — с.41–44
7. Якиманская, И. С. Технология личностно-ориентированного образования. — М., 2000.

Проблема наркомании в России

Скачок Айжан Есенжоловна, магистрант

Российский государственный педагогический университет им. А. И. Герцена (г. Санкт-Петербург)

Наркомания (нарcomania; нарко + мания; син.: наркотизм, эфорикомания) — общее название болезней, проявляющихся влечением к постоянному приему в возрастающих количествах наркотических лекарственных средств и наркотических веществ вследствие стойкой психической и физической зависимости от них с развитием абстиненции при прекращении их приема; приводит

к глубоким изменениям личности и другим расстройствам психики, а также к нарушениям функций внутренних органов [2].

Масштабы и темпы распространения наркомании в стране таковы, что ставят под угрозу здоровье молодежи и будущее значительной ее части, социальную стабильность российского общества в уже ближайшей перспек-

тиве [9,16]. За последние 10 лет число больных наркоманией в России выросло в 12 раз.

В России в 2010 году по данным статистики было зарегистрировано 5,99 миллиона человек, принимающих наркотики. 1,87 миллиона из них составляет школьники и молодежь, но, по оценкам экспертов, реальная цифра в 6–7 раз выше.

При этом наркомания имеет тенденцию к омоложению. По данным Российского НИИ судебной психиатрии, количество взрослых наркоманов выросло за 10 лет в 8 раз, а наркоманов-подростков — в 18 раз. Среди детей этот показатель вырос в 24,3 раза [13].

Известно, что [7]:

- по данным исследований, в разных регионах России, 44,8% несовершеннолетних и молодежи (т.е. 4910 тыс чел.) так или иначе знакомы с употреблением наркотиков;

- по некоторым данным, в стране насчитывается примерно 4 млн. людей, употребляющих наркотики, где 76% из них — молодежь от 14 до 30 лет;

- 47,9% из наркозависимых употребляют героин;

- за последние 10 лет число смертей от наркотиков увеличилось в 12 раз, среди детей — в 42 раза, причем в 65% случаев причиной смерти является передозировка наркотиков. Заболевания, связанные с наркозависимостью, ежегодно составляют в России 20% всех госпитализаций и 10% всех смертей;

- 1 наркоман за год втягивает в «порочный круг» от 4 до 17 человек;

- получила распространение «семейная наркомания», даже приобщение родителями малолетних детей к наркотикам. В реанимационные токсикологические отделения больниц попадают дети 5–7 лет;

- рост наркомании резко обостряет проблему СПИДа. 91% зарегистрированных в 2000 г. ВИЧ-инфицированных — наркоманы.

Основной возраст первого знакомства с наркотиками — 11–14 лет (41%) и 15–17 лет (51%). В отдельных случаях возраст начала потребления наркотиков совпадает со временем начала учебы в школе. К подростковому возрасту свыше 10% школьников уже знакомы с действием наркотиков [15].

К окончанию школы около 40% несовершеннолетних пробовали наркотики, а регулярно «сидят на игле» 9% мальчиков и 5% девочек.

Велики показатели лояльного отношения молодежи к наркотикам. Так например, 34% считают, что наркотики бывают «всерьез» и «не всерьез», 21% — что «наркотик делает человека свободным», и 42% уверены, что от увлечения наркотиками всегда можно отказаться [5].

Для измерения реальных масштабов приобщения использован показатель частоты потребления наркотиков подростками и молодежью. Этот показатель включает первую пробу, которая в итоге может оказаться единственной, но может иметь и продолжение; более частые «пробы», что создает предпосылки для активного потребления; регулярное потребление через относительно большие интервалы времени; регулярное потребление, означающее сформировавшуюся сильную наркотическую зависимость.

По данным мониторинга, сегодня потребляют наркотики 13,1% детей, подростков и молодежи в возрасте 11–24 года, это примерно 4 миллиона человек [13]. В состав этой группы входят потребляющие наркотические средства с различной частотой — от 2–3 раз в месяц до ежедневного потребления.

Частота потребления наркотических средств в подростковой среде, %



Рис. 1. Данные мониторинга Госкомстата России «Частота потребления наркотических средств в подростковой среде»

По-видимому, наркозависимыми правомерно считать тех 3,9% обследованных, кто прибегает к наркотикам ежедневно или 2–3 раза в неделю. Это одновременно суммарный показатель фактических и потенциальных больных наркоманией. Для более-менее точного определения их числа (с погрешностью $\pm 10\%$), можно использовать ряд эмпирических показателей.

По данным мониторинга, среди подростков и молодежи в возрасте 11–24 лет 803 тысячи человек лечились от наркомании (2,5% от общего числа обследованной категории). По собственным оценкам, вылечилась 321 тысяча человек. Считают, что не вылечились — 482 тысячи человек. К ним следует прибавить 418 тысяч человек ранее не лечившихся, но считающих, что они нуждаются в лечении (1,3% от общего числа обследованных). Следует также учесть 2 тысячи военнослужащих (преимущественно срочной службы), и 32 тысячи человек (0,1% от общей численности обследованных), находящихся в состоянии наркотической зависимости (потребляют наркотические средства ежедневно или через день), но не учтенных в предыдущих показателях. Сумма составляет 934 тысячи человек.

Опираясь на произведенные расчеты и используя данные Госкомстата России, можно определить примерную численность наркозависимых среди всего населения (по данным Госкомстата, доля больных наркоманией в возрасте до 25 лет составляет примерно 60% от общего числа больных наркоманией). Согласно экстраполяции, среди всего населения России сегодня примерно 1 миллион 557 тысяч наркозависимых. К этому показателю следует прибавить 102 тысячи наркозависимых, находящихся в учреждениях уголовно-исполнительной системы. В итоге получается 1 миллион 659 тысяч человек. Естественно, ряд категорий наркозависимых не учтен в наших расчетах либо по причине отсутствия статистических сведений, либо из-за неохваченности мониторингом (это, например, больные, проходящие диспансерное лечение от наркозависимости или от иных болезней, употребляющие наркотические средства).

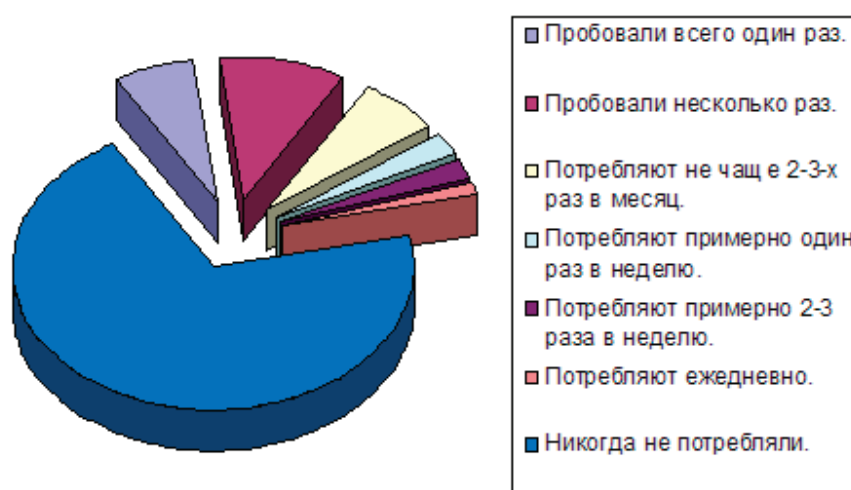
Так, в России стали регистрировать наркоманов в возрасте 7, 8 и 9 лет. Все чаще имеют место случаи смерти учеников от передозировки наркотиков. Например, в 2002 году в Санкт-Петербурге 15-летний учащийся, сделав себе в туалете очередную инъекцию героина, умер прямо во время урока [11]. Наиболее велика доля приобщенных к наркотикам средств среди учащихся учреждений начального профессионального образования (ПТУ) [3, 9]. Она в 5 раз выше, чем среди учащихся школ, и в 2,5 раза выше, чем среди студентов техникумов и вузов.

Факторы появления наркомании в России

Основными факторами, влияющими на появление и распространение наркомании в России, являются следующие [6]:

- отсутствие системы детских и молодежных организаций;

- резкое изменение социального статуса;
- массированное влияние западной культуры и пропаганда западного стиля жизни;
- ценностный кризис в обществе;
- ослабление семейных связей (в частных случаях).

Также следует рассмотреть некоторые социальные факторы, влияющие на развитие выше указанной социальной проблемы. Нестабильная экономическая ситуация, характеризующаяся снижением жизненного уровня большей части населения России, уменьшением деловой активности, существенным уровнем безработицы в ряде регионов, отсутствием понимаемых и осознаваемых людьми условий для быстрого улучшения ситуации, приводит к состоянию так называемой «социальной депрессии», отсутствию чувства личной перспективы и значимости. Рекламируемые некоторыми средствами массовой информации (СМИ) высокие стандарты индивидуального благосостояния, которые сформированы под влиянием зарубежной кино- и телепродукции, приводят к формированию у части психически незрелой молодежи имитационных моделей поведения.

Роль наркотических и психоактивных веществ, в имитации «благоденствия» весьма существенна. Отсутствие целостной информационной стратегии, ориентирующей молодое поколение страны на «сохранение» собственного здоровья и работоспособности, как основного и обязательного фактора собственного жизненного благополучия. Неосторожное и зачастую легкомысленное обращение с материалами о наркотиках в отдельных средствах массовой информации, приводящее к формированию «нездорового» интереса к потреблению и потребителям, «позитивного» к ним отношения [1].

Навязанная, определенными кругами, обществу дискуссия о «целесообразности» легализации наркотических веществ в России, в том числе одностороннее и тенденциозное освещение опыта «легализации» марихуаны в Нидерландах и Испании, с умалчиванием об отрицательных последствиях этого шага.

Значительная роль среди этиологических факторов, приводящих к формированию аддиктивного поведения у несовершеннолетних, традиционно отводится семье. Влияние микросреды в ряде случаев является основным патогенным фактором в генезе наркологических заболеваний.

Одним из основных негативных последствий снижения жизненного уровня населения, является уменьшение роли семьи как ключевого социального института, обеспечивающего общественную стабильность. Здесь, помимо традиционных семейных дисгармоний, следует выделить несколько совершенно новых факторов [12]:

1. изменение «системы ценностей» в сочетании с ревизией прошлого приводит к снижению авторитета старшего поколения в глазах молодежи;
2. алкоголизм одного или обоих родителей в современных условиях является более значимым фактором риска заболеваемости нарко- и токсикоманиями у детей и подростков, ввиду более быстрой десоциализации

больных хроническим алкоголизмом, потерей ими источников средств существования, и в ряде случаев жилья, что в свою очередь обусловлено низким уровнем социальной помощи этому контингенту.

3. разрушение стандартов этики, морали и религиозности общества как основы для этических и моральных стандартов семьи, на фоне разрушения этических концепций и постулатов времен социализма. Недостаточная информированность родителей в вопросах формирования антинаркотических установок в сознании детей.

Пути решения проблемы

Не существует универсального метода решения проблемы наркомании в России, нужно применить комплекс мер по сокращению распространения этой социальной проблемы в нашей стране [14]:

Во-первых, необходимо жесткое государственное регулирование данной проблемы. В СССР существовало принудительное лечение наркоманов, которое постепенно ушло в историю. Однако это был довольно эффективный ход. Необходимо ввести жесткую борьбу с наркоторговлей. Необходимо проверить всех школьников и студентов на пристрастия к наркотикам, потому что именно в этом возрасте появляется склонность к употреблению.

Во-вторых, необходимо вести просветительскую деятельность, касающуюся вреда наркотиков. На телевидения не должно быть фильмов и передач, которые снисходительно отзывались о наркотиках и наркотической зависимости. И уж тем более не должно высказываться

одобрения тем странам, которые легализовали употребление наркотиков. В семье должны объяснить ребенку, что наркомания — это серьезная проблема, которая может стать фатальной ошибкой в жизни. За каждым подростком необходимо присматривать как родителям, так и учителям, потому что многие дети начинают употреблять наркотики, думая, что никому не нужны.

В-третьих, необходимо подключить социальную рекламу, которая сможет донести до общества, что наркомания — это действительно бич всего человечества, что она касается всех. Однако реклама должна мотивировать, а не пугать и вызывать отвращение.

Профилактическая работа по предупреждению наркомании в молодежной среде должна учитывать факторы формирования девиантного поведения человека, а именно: биологический, социальный, педагогический и психологический [2,4,5,9–11]. Учет этих факторов позволяет разрабатывать программы профилактики наркомании на различных возрастных уровнях становления личности человека.

В настоящее время моделями профилактической работы являются следующие: *образовательная*, включающая программу формирования устойчивого стереотипа здорового образа жизни; *психосоциальная*, направленная на развитие психологических навыков противостояния социальному давлению, решение конфликтных ситуаций, выбор правильного стиля поведения в сложной ситуации; *медицинская*, ориентированная на медико-социальные последствия приобщения к наркотикам, влияния их на физическое, психическое и духовное здоровье.

Литература:

1. Hibell, B., Guttormsson U., Ahlstrom S. et al. The 2007 ESPAD Report. Substance use among students in 35 European countries. — Stockholm, 2009.
2. Большая медицинская энциклопедия 2000
3. Брюн, А.Е. // Независимость личности. — 2009. — № 2. — с. 3–9; Кошкина Е. А.
4. Бузик, О.Ж., Тучин П.В., Агибалова Т.В. II Материалы науч. — практ. конф. «Наркология-2010», посвящ. 25-летию ФГУ ННЦ наркологии Минздравсоцразвития России. — М.: Радуга, 2010, — с. 35–36.
5. Егоров, А.Ю., Шайдукова Л.К. // Наркология. — 2005. — № 9. — с. 49–55; Еремеева Л. // НаркоНет. — 2010. — № 1. — с. 42–50
6. Иванов, В.П. II НаркоНет. 2010. № 1. с. 16–22.
7. Кошкина, Е.А. II Вопр. наркол. — 2003. — № 4. — с. 65–71; Худяков А.В. // Материалы конгресса по детской психиатрии. — М.: РОСТИНЭКС, 2001. — с. 19–20.
8. Плахов, Н.Н., Зайцев А.Г., Ткачук В.А. Доминирующие психические состояния как потенциал здоровья учащихся общеобразовательного учреждения военного профиля / Материалы V Международной научно-практической конференции «Оздоровление средствами образования и экологии». — Челябинск, 2008. — с. 103–104.
9. Плахов, Н.Н., Буйнов Л.Г., Зайцев А.Г. Деформации в мотивационной и смысловой сфере как один из основных факторов, обуславливающих предрасположенность к асоциальному поведению / Материалы XII Всероссийской научно-практической конференции «Развитие системы уровневой подготовки специалистов безопасности жизнедеятельности». — СПб.: РГПУ им. А.И. Герцена, 2008. — С.163–164.
10. Плахов, Н.Н., Шатровой О.В., Сопко Г.И. Здоровье как системный индикатор самоидентификации ребенка/ Материалы XVIII Международной конференции «Ребенок в современном мире. Процессы модернизации и ценности культуры». — СПб.: РГПУ им. А.И. Герцена, 2011. — С.600–604.
11. Спектор, Ш.И., Сенцов В.Г., Богданов С.И. Медицинские, социальные и экономические последствия наркомании и алкоголизма. М.: ПЕР СЭ. 2008. — с. 14–22.

12. Стародубов, В. И., Киселев А. С., Бойко Ю. П. Динамика социопатий в современной России. — М.: ЦНИ-ИОИЗ, 2001.
13. ФГБУ Центральный НИИ организации и информатизации здравоохранения Минздравсоцразвития России, Москва
14. Энтин, Г. М. ОБУЗ Ивановская городская клиническая больница им. Куваевых
15. Энтина, Е. Г. II Материалы конгресса по детской психиатрии. — М.: РОСИНЭКС, 2001. — с. 72–73.
16. Материал слушаний в Государственной Думе РФ от 14 октября 2002 г. «О проблеме противодействия незаконному обороту наркотических средств и психоактивных веществ в Вооруженных Силах Российской Федерации, других войсках, воинских формированиях и органах, где законодательством предусмотрена военная служба». М. Октябрь, 2002. с. 2.

Обеспечение информационной безопасности учащихся в системе общего образования

Склямина Мария Юрьевна, магистр

Российский государственный педагогический университет им. А. И. Герцена (г. Санкт-Петербург)

Ключевые слова: информационная безопасность, безопасность образовательного учреждения, защита детей от негативной информации.

Безопасность жизнедеятельности в современном обществе зависит от жизненного ориентира человека, вектора развития человека, который формирует его направление движения. В настоящее время общество находится на пороге смены образовательной парадигмы — переход от образования в условиях ограниченного доступа к информации к образованию в условиях неограниченного доступа к информации. Необходимость ее смены означает осознание несоответствия ранее сложившихся и ставших традиционными представлений нынешней педагогической практике (по Г. Л. Ильину). В связи с переходом к информационному обществу и внедрением инновационных компьютерных технологий в образовательный процесс, с изменением целей обучения, его направленностью на развитие творческой активности школьников возрастает роль самостоятельной деятельности учащихся с использованием ресурсов сети Интернет.

Базовым концептуальным документом, определяющим политику государства в этой области, является Доктрина информационной безопасности Российской Федерации, в которой обозначены интересы личности и общества в целом. В качестве интересов личности, определяющих состояние ее безопасности, выделены реализация конституционных прав и свобод, обеспечение личной безопасности, повышение качества и уровня жизни, духовное, интеллектуальное и свободное развитие человека и гражданина [3].

Поэтому одним из ключевых элементов национальной, общественной и личной безопасности является информационная безопасность. В современном мире информационная безопасность — жизненно необходимое условие обеспечения интересов человека, общества и государ-

ства. И начинается эта безопасность со стен общеобразовательных учреждений. Возвращать компетентность учащегося в мире опасностей и способах защиты от них — необходимое условие безопасности жизнедеятельности на уроках и во внеурочной деятельности самими педагогами.

На сегодняшний день требуются такие преподаватели, которые не только владеют методикой преподавания и имеют высокий уровень знаний в области информационных технологий, владеют программно-техническими мерами защиты информации, хорошо осведомлены о проблемах информационной безопасности личности школьника в ИКТ-насыщенной среде. Проанализировав научно-методическую литературу, классификации, факторы, риски и угрозы информационной безопасности учащихся, мы составили необходимые критерии, которые обязаны знать учителя и представили на Рис. 1.

Преподавателю важно иметь представление, как о классических методах защиты информации, так и о современных методах, технологиях информационной безопасности. Учителю важно уделять большее внимание учебно-воспитательной работе со школьниками, направленной на преодоление негативного воздействия ИКТ-среды.

Один из возможных путей разрешения проблемы информационной безопасности — обучение ребенка адекватному восприятию в оценке информации, ее критическому осмыслению на основе нравственных и культурных ценностей. И школьникам, и родителям необходимо знать о том, что в виртуальном мире существует целый свод правил, которыми нужно руководствоваться при работе и общении в сети. Незнание, неумение использовать ос-



Рис. 1. Необходимые критерии знаний педагога

новые нормы поведения (в принципе, похожие на те, которыми мы руководствуемся в обычной жизни), приводит к тому, что подростки демонстрируют в виртуальном пространстве асоциальное поведение, а то и совершают правонарушения в сфере ИКТ [2].

Современное состояние информационного пространства сети можно определить как источник трансформации воздействия информационной среды в угрозы информационной безопасности школьников. Данный фактор не позволяет однозначно рассматривать интернет как благоприятную образовательную среду. Для рассмотрения в педагогическом аспекте угрозы информационной безопасности как совокупности условий и факторов, воздействующих на здоровье личности, духовно-нравственную

сферу, межличностные отношения, создающих опасность жизненно важным интересам личности, были использованы основные положения Доктрины информационной безопасности РФ. Информация представляет угрозу при определенных условиях. Целью создания таких условий является манипуляция сознанием и психикой личности, в частности, личности школьника [7]. Нами были выделены в качестве основных средств информационного воздействия на личность следующие пункты представленные на Рис. 2.

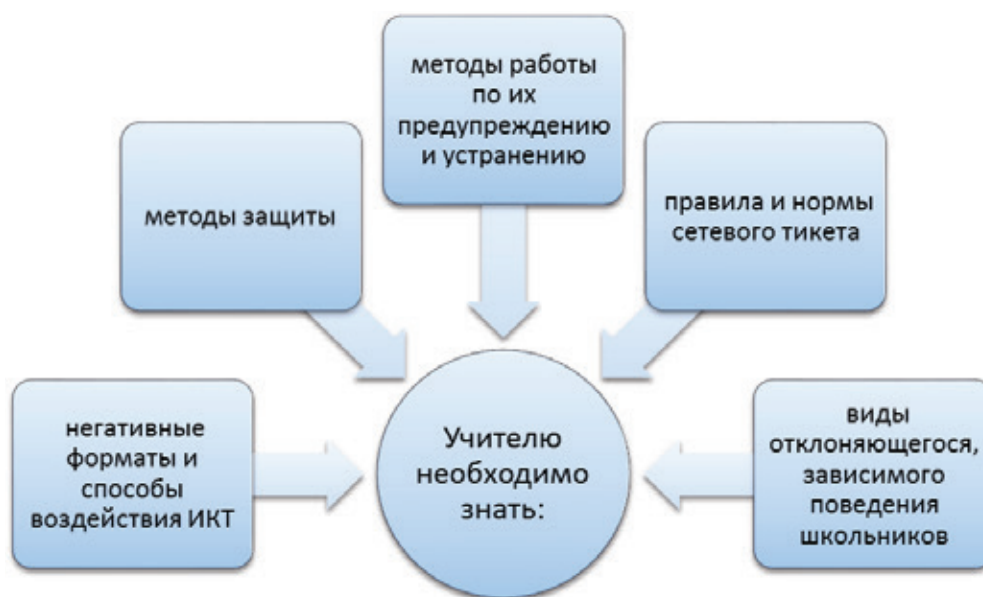
Любое из этих средств может быть использовано на благо или во вред личности.

В условиях школьного образования обеспечение информационной безопасности можно рассматривать как



Рис. 2. Основные средства информационного воздействия на личность

совокупность деятельности по недопущению вреда сознанию и психике ребёнка. При этом процесс обеспечения информационной безопасности основывается на умениях личности учащегося увидеть и нейтрализовать угрозу, исходящую от информационного воздействия. Это умение может приобретаться стихийно или в процессе целенаправленного обучения учащихся. В связи с этим появилась необходимость поиска путей решения такой проблемы, как обеспечение информационной безопасности школьника [4].

Анализ изученной литературы дает основание утверждать, что процесс обучения целесообразно начинать со школы. Поэтому важно проанализировать информационную безопасность школьника, как педагогическую проблему, цель решения которой есть педагогически направляемый процесс развития у ребенка знаний об информационной угрозе и умения противостоять ей для уменьшения последствий психического и нравственного воздействия.

Всем обозначенным видам проблем может противостоять педагог, обучающий в рамках своего предмета и включая в этот предмет информационную безопасность. Педагог может подготовить сознание детей к сопротивлению негативным информационным воздействиям, формировать информационную грамотность (навыки критического мышления), развивать способности к самоблокированию информации, учить отличать качественную информацию от некачественной.

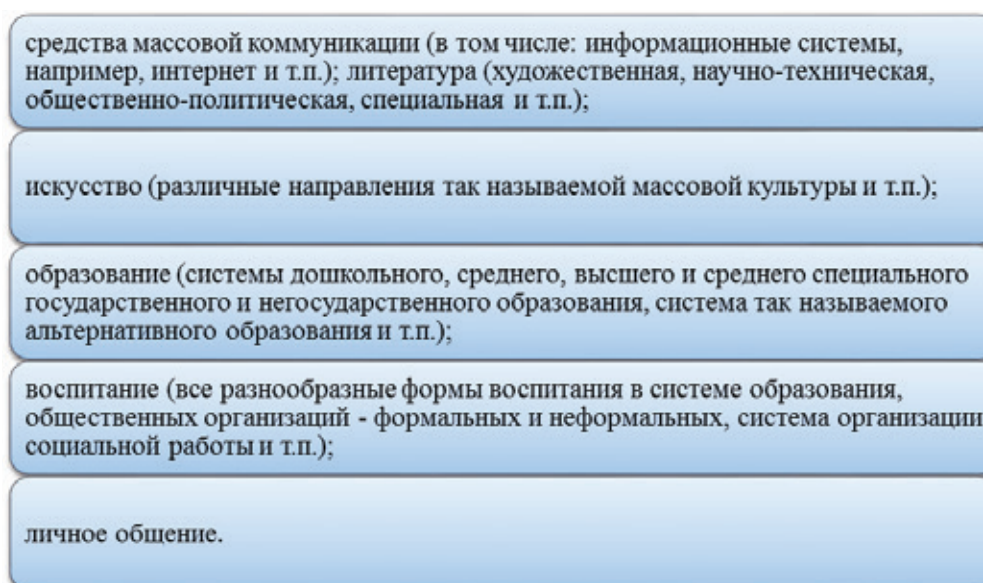
Недостоверная, неэтичная, непристойная, деструктивная информация, исходящая от основных источников информации, а так же от средств информационного воздействия, оказывает определенное влияние на получателя информации — школьника. Это влияние может нанести проблемы здоровью (переутомление, психологическая

зависимость, соматические заболевания, снижение работоспособности и др.), этические проблемы (переоценка нравственных норм, снижение интереса к искусству, чтению, перенос образцов поведения из виртуальной действительности в реальность и др.), трудности в обучении (отсутствие времени на обучение, перегрузка излишней информацией, снижение успеваемости) [1].

Развитие информационной безопасности школьника невозможно без учета его взаимодействия с другими учащимися. Процесс взаимодействия реализуется как кооперация (Цукерман Г. А.). В процессе кооперации идет постоянное преобразование ребенка в плане совершенствования и открываются определенные возможности для его культурно-познавательной жизни в глобальном информационном обществе. Именно поэтому необходимым должно быть взаимодействие школьников в форме кооперации как одно из необходимых условий развития информационной безопасности [5].

Школьный возраст, имеет особенность в большой мыслительной пластичности, поэтому возможно её изменение в ходе значимой для ребёнка учебно-познавательной деятельности, структура которой позволяет органично включить в её содержание педагогически управляемый процесс формирования у школьника знаний по информационной безопасности (В. И. Андреев, Л. С. Выготский, В. В. Давыдов, Л. В. Занков, Ю. М. Орлов, Г. К. Селевко, Г. А. Цукерман и др.) [5].

Анализируя приведённые здесь данные, можно утверждать, что педагогическое решение проблемы информационной безопасности школьников возможно и должно проходить под руководством грамотных, подготовленных педагогов, учитывающих все необходимые составляющие единого педагогического процесса и компьютерной безопасности учащихся в школе.

Литература:

1. Дистанционная поддержка научно-исследовательской работы магистров образования (на примере платформы moodle.herzen.spb.ru)
2. Мамаев, М., Петренко, С. Технологии защиты информации в Интернете [текст]: / М. Мамаев, С. Петренко. — Санкт-Петербург, Изд-во «ПИТЕР». Москва-Харьков-Минск. 2009—272с.
3. Доктрина информационной безопасности РФ. Совм. Изд. Ред. «Российская газета» Международной академии информатизации. — М.: Информациология, 2000.
4. Барсуков, В. С., Водолазский В. В. Современные технологии безопасности. Интегральный подход. — М.: Изд-во «НОЛИДЖ», 2010—244 с.
5. Коротенков, Ю. Г. Информационная образовательная среда основной школы М.: Академия АйТи, 2011. — 152 с
6. К вопросу организации мероприятий по информационной безопасности учащихся в образовательном учреждении Молодцова Е. Ю., Складина М. Ю. // Молодой ученый — 2014 — № 18. — С.65—69.

Применение проблемного обучения при формировании знаний по экологической безопасности в курсе ОБЖ

Спицына Татьяна Анатольевна, кандидат педагогических наук, доцент;

Дроздов Роман Денисович, магистрант

Российский государственный педагогический университет им. А. И. Герцена (г. Санкт-Петербург)

Природная среда — это место жизнедеятельности человека и источник его существования. Являясь частью биосферы, человек оказывает колоссальное влияние на окружающую среду, в том числе и негативное, что неизбежно ведет к ухудшению экологической обстановки и качества жизни самого человека, провоцируя угрозы экологической опасности [3]. Чтобы избежать возникновения негативных последствий деятельности человека на окружающую среду, очень важно начинать формировать знания по экологической безопасности у детей и подростков в курсе «Основы безопасности жизнедеятельности» (далее ОБЖ). Это может быть реализовано посредством технологий проблемного обучения.

Проблемное обучение не является новым педагогическим направлением. Оно возникло вследствие принципиальных изменений, которые произошли в ходе развития педагогической науки, в процессе поиска педагогами путей активизации обучения. Основы проблемного обучения заложил американский педагог Д. Дьюи. Он изучал проблему развития мышления в учебном процессе и полагал, что учащийся должен самостоятельно разбираться в проблеме, выдвигать гипотезы и познавать новое. Элементы проблемного обучения можно увидеть в эвристических беседах Сократа, работах Ж. Ж. Руссо, трудах К. Д. Ушинского. Разработка способов активизации мыслительной деятельности учащихся привела во второй половине XIX — начале XX в. к внедрению в учебный процесс новых методов обучения: эвристического, опытно-эвристического, лабораторно-эвристического, метода лабораторных уроков, исследовательского, естественно-научного обучения и др.

Большое значение для становления теории проблемного обучения имели работы психологов сделавших вывод о том, что умственное развитие характеризуется не только объемом и качеством усвоенных знаний, но и структурой мыслительных процессов, системой логических операций и умственных действий, которыми владеет ученик (А. Н. Леонтьев, С. Л. Рубинштейн, Н. А. Менчинская, Т. В. Кудрявцев). Также они отмечают, что процесс мышления осуществляется, прежде всего, как процесс решения проблем; закономерности мышления и закономерности процесса усвоения знаний в значительной степени совпадают; одним из главных условий управления обучением, обеспечивающим развитие мышления, является преднамеренное создание проблемных ситуаций и решение проблем [4].

Дидактические аспекты проблемного обучения представлены в работах И. Л. Лернера, М. Н. Скаткина,

А. М. Матюшкина и др. Большой вклад в развитии этого направления сделал М. И. Махмутов. В частности, он определяет проблемное обучение как «этап развивающего обучения, в котором сочетаются систематическая самостоятельная поисковая деятельность учащихся с усвоением ими готовых выводов науки, а система методов построена с учетом целеполагания и принципов проблемности; процесс взаимодействия преподавания и учения ориентирован на формирование познавательной самостоятельности, устойчивых мотивов учения и мыслительных (включая и творческие) способностей в ходе усвоения ими научных понятий и способов деятельности, детерминированного системой проблемных ситуаций» [1].

В ходе исследования, проведенного нами в рамках магистерской диссертации, были выявлены следующие особенности технологии проблемного обучения:

1. обеспечивает формирование логико-теоретического и интуитивного мышления благодаря организации интеллектуальной деятельности учащихся по самостоятельному усвоению новых понятий путем решения учебных проблем;

2. способствует формированию научного мировоззрения, поскольку в процессе проблемного обучения складываются черты критического, творческого, диалектического мышления, что связано с решением специальных ситуаций интеллектуального затруднения;

3. направлена на систематическое выполнение учащимися разнообразных типов и видов самостоятельных работ;

4. ориентирована на высокую эмоциональную активность обучаемых;

5. построена на дидактических принципах научности и связи теории с практикой, индивидуального подхода к учащимся, сознательности и активности учащихся в обучении;

6. обеспечивает новое соотношение индукции и дедукции в познании, а также репродуктивного и продуктивного усвоения знаний.

Проблемное обучение предполагает не только усвоение результатов научных исследований, но и самого пути познания, способов творческой деятельности. В основе лежит личностно-деятельностный принцип организации процесса обучения, приоритет поисковой учебно-познавательной деятельности учащихся. Главное отличие проблемного обучения от традиционного объяснительно-иллюстрационного заключается в том, что проблемное обучение способствует развитию интеллекта учащихся, его эмоциональной сферы и формированию на этой ос-

нове мировоззрения [1]. Это особенно важно в контексте формирования знаний по экологической безопасности. Экологическая безопасность, как междисциплинарная отрасль знаний, занимает определенный уровень в системной организации современной науки, входит в систему государственной безопасности Российской Федерации. В Федеральном законе «Об охране окружающей среды» от 10.01.2002 г. № 7-ФЗ *экологическая безопасность* рассматривается как состояние защищенности природной среды и жизненно важных интересов человека от возможного негативного воздействия хозяйственной и иной деятельности, чрезвычайных ситуаций природного и техногенного характера, их последствий.

В настоящее время общество осознает, что основными факторами устойчивого развития являются гарантии экологической безопасности, принимаемые мировым сообществом. В связи с этим, большое внимание должно уделяться непрерывному экологическому образованию. Однако в реальной жизни наблюдается недостаточная экологическая направленность общего среднего образования. Экологическое образование реализуется в рамках многопредметной модели, которая предполагает экологизацию школьных дисциплин, то есть включение в их содержание экологических понятий и выделение в учебных программах тем, посвященных экологии. Экологическое образование может успешно реализовываться в рамках учебной дисциплины «Основы безопасности жизнедеятельности», в содержательном компоненте которой представлены темы экологической направленности. Например, такие как «Антропогенные изменения в природе», «Чрезвычайные ситуации экологического характера», «Источники загрязнения окружающей среды», «Способы очистки воды», «Понятие о кислотных дождях», «Последствия опустынивания земель», «Показатели предельно допустимых концентраций загрязняющих веществ» и другие. Помимо теоретических знаний, учащиеся приобретают практические умения и навыки в области экологии: оценивать состояние окружающей среды, находить информацию об экологической обстановке в местах проживания, планировать возможный перечень мероприятий, проводимых по защите здоровья населения в местах с неблагоприятной экологической обстановкой и другие [5].

Успешное формирование ценностного отношения к природе, знаний и умений по экологической безопасности, может реализовываться в процессе решения учащимися проблемных ситуаций. Проблемная ситуация — это интеллектуальное затруднение человека, когда он не находит объяснения какому-то факту, явлению, процессу. Известные способы действия не обеспечивают достижения цели, и тогда человек начинает искать новые. Таким образом, проблемная ситуация — это ситуация конфликта между знаниями как прошлым опытом и незнанием того, как объяснить новые явления. Это затруднение и является условием возникновения познавательной потребности. Проблемная ситуация содержит следующие

основные компоненты: 1) неизвестные знания; 2) противоречие, когда прошлого опыта недостаточно для выхода из затруднения; 3) познавательная потребность как внутреннее условие, стимулирующее мыслительную деятельность; 4) интеллектуальные возможности учащегося к «открытию» нового.

Проблемная ситуация является дидактическим условием для выдвижения и формулировки учебной проблемы и составляет результат определенного этапа профессиональной деятельности педагога по структурированию учебного материала. Педагогическое моделирование учебной проблемы в процессе обучения основам безопасности жизнедеятельности связано с целым рядом предварительных действий:

- 1) педагогической разработкой конкретной задачи обучения и воспитания;
- 2) анализом содержания учебного материала по ОБЖ;
- 3) анализом подготовленности учеников и определением уровня знаний, умений и навыков, а также их психологической готовности;
- 4) установлением соответствия между уровнем сложности учебной проблемы и подготовленностью учеников к ее решению.

После этого подготовительного этапа работы учитель осуществляет следующие действия:

- 1) формулирует проблему в виде вопроса или задания;
- 2) проектирует педагогическое управление решением учебной темы со стороны учащихся, для чего разрабатывает методику руководства учебными действиями, составляет инструктивную карточку;
- 3) создает методический аппарат по корректировке ошибок, неточностей, которые могут быть допущены учениками, составляет систему индивидуальных дополнительных заданий и вопросов для выявления неправильно выполненных действий учащихся, определяет способы методической подсказки и педагогической помощи;
- 4) организует самоконтроль учащихся за выполнением работы посредством серии контролирующих вопросов и заданий;
- 5) проверяет выполнение учениками работы, организует обсуждение и дискуссию по результатам работы, вводит в учебный процесс педагогическую корректировку ошибок;
- 6) итоги самостоятельной работы учащихся включает в изучение нового научного вопроса, новой проблемы [2].

В процессе проблемного обучения учебная деятельность осуществляется в форме учебно-исследовательской деятельности, поэтому для учителя, организующего проблемное обучение по основам безопасности жизнедеятельности, особое значение приобретает знание закономерностей мыслительной деятельности и умение построить структуру учебного материала таким образом, чтобы она была адекватна исследовательскому стилю мышления. Благодаря своей дидактической конструкции

проблемное обучение имеет оптимальные возможности для стимулирования и развития творческого мышления учащихся, формирование знаний по экологической безопасности. Несмотря на явные достоинства проблемного обучения необходимо отметить, что школьное обучение не может полностью рассматриваться как проблемное. Для этого потребовалось бы много времени, намного больше, чем возможно выделить на процесс обучения в общеобразовательной школе.

Поэтому возникает педагогическая проблема отбора фрагментов школьного курса (отдельных разделов, тем) для осуществления проблемного обучения. Этот отбор требует проведения логико-дидактического анализа учебного материала, выяснения возможности постановки раз-

личных типов проблем, их эффективности в достижении целей обучения. Поскольку проблемное обучение применяется в структуре других методов, его нельзя рассматривать ни как особый метод обучения, ни как какую-то новую систему обучения. Правильнее всего будет его считать особым подходом к организации обучения, проявляющимся прежде всего в характере организации познавательной деятельности обучаемых. Таким образом, определение необходимости формирования знаний по экологической безопасности у детей и подростков, а также выделение преимуществ технологии проблемного обучения определяют важную роль использования проблемного обучения в курсе ОБЖ при формировании знаний по экологической безопасности.

Литература:

1. Махмутов, М.И. Проблемное обучение: основные вопросы теории. — М., 1975.
2. Мочалова, Н.М. Методы проблемного обучения и границы их применения. — Казань, 1978.
3. Силакова, О.В. Методика формирования знаний по экологической безопасности при изучении дисциплины «Основы экологической безопасности» как важная составляющая подготовки бакалавров направления «Естественнонаучное образование». // Молодой ученый, № 4 (63), 2014. — с. 1096–1101.
4. Современные педагогические технологии основной школы в условиях ФГОС / О.Б. Даутова, Е.В. Иванышина, О.А. Ивашедкина и др. — СПб.: КАРО, 2013. — 176 с.
5. Спицына, Т.А., Чугунова М.В. Игра как способ развития познавательного интереса у учащихся к экологической безопасности в курсе изучения «ОБЖ». // Молодой ученый, № 4 (63), 2014. — с. 1108–1111.

Дискуссионный клуб как способ реализации предметно-языковой интеграции в неязыковом вузе

Суркова Екатерина Александровна, кандидат педагогических наук, доцент
Институт специальной педагогики и психологии (г. Санкт-Петербург)

Шаханова Наталия Александровна, старший преподаватель
Прокудина Юлия Борисовна, старший преподаватель
Российский государственный педагогический университет им. Герцена (г. Санкт-Петербург)

Предметно-языковая интеграция отвечает современным требованиям, предъявляемым к качеству подготовки выпускника неязыкового вуза. В статье исследуются вопросы, связанные с возможностями ее реализации при подготовке бакалавров и обсуждаются проблемы использования дискуссий для формирования билингвальной коммуникативной компетенции студентов.

Ключевые слова: предметно-языковое обучение, интегрированное обучение, CLIL, билингвальная коммуникативная компетенция, неязыковой вуз, дискуссионный клуб.

Одним из обязательных требований к профессиональной компетенции выпускника образовательного учреждения высшего образования является владение иностранными языками, что находит отражение в Федеральных образовательных стандартах подготовки бакалавров различных направлений и профилей. В частности, студент должен владеть «одним из иностранных языков на уровне, позволяющем получать и оценивать информацию в области профессиональной деятельности из зарубежных

источников» [6, 4]. Несомненно, владение иностранным языком позволяет совершенствовать профессиональную компетентность студентов, расширять их общекультурный кругозор за счет обеспечения доступа к иноязычной информации по их направлению подготовки, повышать эффективность делового общения. В широком смысле, это означает, что у студента должна быть сформирована способность к коммуникации в сфере профессиональной деятельности как на родном, так и на иностранном языках.

В связи с ограниченностью учебного времени, отводимого на освоение иностранного языка студентами, встает вопрос о поиске эффективных и наиболее рациональных способов организации языкового образования студентов, направленных на формирование у них билингвальной коммуникативной компетенции.

Вслед за И.Э. Брыксиной под билингвальной коммуникативной компетенцией мы будем понимать способность обучаемого осуществлять общение на двух языках, в контексте двух культур, переключаясь с одного языкового кода на другой [1].

По нашему мнению, формирование билингвальной коммуникативной компетенции у студентов неязыкового вуза должно быть направлено на развитие у них способностей использовать приобретенные в ходе обучения знания, навыки и умения для решения практических задач, в частности, применять иностранный язык для удовлетворения различного рода познавательных интересов.

С точки зрения зарубежных методистов, этой цели эффективно служит такой подход в обучении иностранному языку, как CLIL (Content and Language Intergrated Learning). Этот термин в зарубежной методике был введен в обращение в 90-х годах 20 века Дэвидом Маршем, который относит данный подход к тем ситуациям, когда какая-либо учебная дисциплина или ее раздел изучается на иностранном языке, при этом предполагается одновременное достижение двух целей: овладение предметным содержанием учебной дисциплины и овладение иностранным языком [8].

Современные зарубежные методисты [7] считают CLIL перспективным подходом и прогнозируют ему успешное будущее в языковом образовании, в подтверждении чему приводятся следующие доводы. Во-первых, при интегрированном обучении целью является не собственно овладение иностранным языком, а овладение новым инструментом познания в широком смысле; во-вторых, создаются естественные условия для интернационализации, «присвоения» языка; а в третьих, интегрированное обучение реализует целостный подход к языку (holistic approach), с самого начала обучения ориентировано на содержание речи, а не на изучение отдельных языковых явлений.

В отечественной методической терминологии эквивалентом этому подходу является контекстное обучение [2], а также предметно-языковое интегрированное обучение [5], подразумевающее одновременное формирование предметной и языковой компетенции студента. В высшем образовании предметно-языковое интегрированное обучение может быть реализовано в неязыковых вузах при обучении студентов языку специальности (English for Specific Purposes).

Таким образом, интеграция предметного и языкового содержания обучения позволяет решать такие задачи обучения как «а) углубление знаний по данному предмету, приобретенных обучаемыми ранее из источников на одном языке; б) расширение информационного поля

студентов в данной образовательной области и сопоставление идей и представлений в двух культурах» [1, с. 30].

Существуют два основных варианта реализации предметно-языкового интегрированного обучения в вузе. Первый в большей степени ориентирован на усвоение студентами языковых единиц (терминологических единиц языка специальности, общенаучной лексики, грамматических форм и синтаксических конструкций, характерных для того или иного типа профессионального дискурса). Усвоение языкового материала происходит на основе работы с иноязычными текстами по основным и смежным дисциплинам профессиональной подготовки студентов. В таком случае, содержание самих зачастую текстов не представляет новизны для студентов и не отвечает познавательным интересам и потребностям студентов, так как данный учебный материал был усвоен ими ранее на родном языке.

Второй вариант предполагает освоение студентами профессионального предметного содержания за счет преподавания того или иного предмета непосредственно на иностранном языке. В таком случае, акцент делается на содержательной, смысловой стороне материала, а иностранный язык усваивается студентами как необходимое средство овладения предметным содержанием. Очевидно, что реализация такого варианта предметно-языковой интеграции на практике сопряжена с рядом трудностей, таких как низкий уровень владения студентами иностранным языком и отсутствие педагогических кадров, которые бы могли вести занятия по дисциплинам предметной подготовки студентов на иностранном языке.

В связи с ограничениями рассмотренных выше моделей реализации предметно-языкового интегрированного обучения была предложена такая форма работы с бакалаврами факультета безопасности жизнедеятельности как билингвальный дискуссионный клуб. За основу нами была взята модель организации и проведения дискуссии, изложенная в работе Ковальчук М. А. [4].

Занятия в форме встреч дискуссионного клуба проводятся в рамках дисциплины по выбору «Деловой иностранный язык» на втором и третьем году обучения. К этому этапу студенты располагают знаниями по специальности, полученными в процессе изучения следующих модулей: «Социальная безопасность человека», «Защита человека в чрезвычайных ситуациях», «Безопасность жизни в техносфере», «Основы психологической безопасности в ЧС», что позволяет использовать знания по специальности при организации занятий в форме дискуссионного клуба и определяет их тематику. Например, дискуссия на тему «Глобальные проблемы человечества» объединяет обсуждение нескольких вопросов, таких как «Природные бедствия и их разрушительные последствия», «Терроризм и способы борьбы с ним», «Эгоизм и индивидуализм в обществе». При этом дискуссия заключается в коллективном обсуждении этих вопросов, проблем, связанных с ними и сопоставлении информации, идей, мнений, предложений. Принимая во вни-

мание, что данная тема обсуждения очень обширна, студенты имеют возможность применить свои иноязычные речевые умения и поделиться информацией, полученной при подготовке к дискуссии, упорядочить уже имеющуюся информацию. В то же время, вопросы, связанные с теоретической интерпретацией и методологическим обоснованием проблем могут обсуждаться на родном языке.

При организации дискуссии перед студентами ставится целый комплекс задач (образовательных, воспитательных, развивающих, организационных), среди которых мы выделили следующие:

1. формирование глобального мышления о планетарном сообществе людей (триаде «человек — природа — общество»);
2. развитие познавательного интереса к ключевым проблемам современного мира, а именно природным катастрофам, межнациональным отношениям, кризису культуры и нравственности;
3. организация самостоятельной работы с целью овладения специальными и общенаучными умениями, позволяющими самостоятельно добывать информацию в печати и в электронных источниках, в т.ч. на иностранном языке и представлять эту информацию в виде мини-проектов (в форме презентации) на иностранном языке;
4. формирование знаний о глобальных проблемах человечества, совершенствование билингвальной коммуникативной компетенции в устном и письменном общении с учетом особенностей современного поликультурного мира;
5. владение информационными технологиями с учетом современных тенденций обновления содержания образования в области безопасности жизнедеятельности [3].

Для успешного выполнения этих задач из числа студентов создаются мини-группы по 3 человека. Каждая группа готовит мини-проект в виде доклада с представлением электронной презентации по выбранной теме из списка тем для обсуждения. Доклады готовятся на английском языке по плану и единообразной структуре, что позволяет представить новую для студентов слушателей информацию в форме, знакомой для всех. Также, заранее в мини-группе студенты готовят проблемные вопросы на английском языке, которые послужат основой для дискуссии непосредственно на занятии. После представления подготовленного доклада с презентацией материалов по данной теме, докладчики задают проблемные вопросы, на которые отвечают все слушатели. Обсуждение ведется как на английском, так и на русском языке, во время дискуссии студенты могут либо дополнять друг друга, либо противостоять один другому. И взаимоисключающий спор, и взаимодополняющий, взаиморазвивающий диалог играют большую роль, так как первостепенное значение имеет факт сопоставления различных мнений по одному вопросу.

После того, как мини-группа выступает и делится собранной информацией по теме, начинается обсуждение

проблемных вопросов и дискуссия переходит ко второй стадии — стадия оценки — что обычно предполагает ситуацию сопоставления, конфронтации и даже конфликта идей, не допуская при этом конфликта личностей. На этой стадии перед преподавателем стоит задача побудить студентов к самостоятельному анализу ситуации, конструированию своих знаний, усвоению новых знаний путем выявления, обсуждения, закрепления их в процессе дискуссии, при этом активизируется творческая деятельность обучающихся, развивается их умение мыслить критически. Также, преподаватель направляет дискуссию и помогает процессу обмена информацией студентам, задавая вопросы для того, чтобы выявить многообразие точек зрения, обратиться к личному опыту участников дискуссии, поддержать их активность, облегчить восприятие и усвоение. Необходимо не допускать чрезмерной активности одних за счет других, соблюдать регламент, останавливать затянувшиеся монологи, подключать к разговору всех присутствующих. Перед тем, как переходить к следующему витку дискуссии следует подвести итоги обсуждения, сделать предварительные выводы или резюме. Такую роль полезно поручать учащимся, предлагая им временную роль ведущего.

В этом случае, один из докладчиков на доске рисует так называемое «дерево решений» проблемы, по которой проходило обсуждение. В центр помещается предмет обсуждения, а вокруг komponуются основные понятия: что это, как действует, к чему приводит это действие, способы устранения последствий данного действия. Как показал опыт проведения дискуссий, удобным способом организации материала может служить создание кластера. Данный прием предполагает выделение смысловых единиц текста и их графическое оформление в виде грозди. В центре кластера обозначается тема, вокруг нее — крупные смысловые единицы темы. При этом, возможно заполнение данного кластера с использованием как родного языка, так и иностранного, что позволяет актуализировать новые, полученные в ходе дискуссии знания как по иностранному языку (новые слова, выражения), так и по специальности (новые факты, идеи).

Занятие в виде дискуссионного клуба заканчивается подведением итогов. На этом этапе осуществляется контролирующая функция занятия. Следует проанализировать и оценить проведенную дискуссию, подвести итоги, результаты. Для этого необходимо сопоставить сформулированную в начале дискуссии цель с полученными результатами обсуждения. В заключительном слове преподавателю следует подвести группу к конструктивным выводам, имеющим познавательное и практическое значение, таким образом можно добиться чувства удовлетворения у большинства участников, а также следует поблагодарить всех студентов за активную работу, выделить тех, кто активно участвовал в обсуждении.

Необходимо отметить, что такой план подготовки и ход проведения занятий в виде дискуссионного клуба на тему «Глобальные проблемы человечества» был осуществ-

влен со студентами второго курса факультета безопасности жизнедеятельности в течение 2013/2014 учебного года. Поставленные задачи были выполнены на высоком уровне развития билингвальной компетенции, которая проявилась в умении студентов достаточно быстро реагировать и адаптироваться к языковой ситуации, анализировать ее и выбирать наиболее эффективные способы решения задач. При этом студенты показали также способности к вариативному мышлению, к нестандартным действиям, что особенно важно при формировании профессиональных качеств у специалистов в области безопасности жизнедеятельности.

Можно сделать вывод, что при подготовке к встрече дискуссионного клуба и в ходе самого занятия учащиеся получают возможность проявлять интеллектуальную активность более высокого порядка, чем в ходе традиционных занятий; пользоваться языковыми средствами для обмена актуальной для них информацией; решать подлинно познавательные задачи, связанные с направлением их профессиональной подготовки и будущей профессией. Таким образом, дискуссионный клуб как модель реализации предметно-языкового интегрированного обучения позволяет формировать у студентов-бакалавров билингвальную коммуникативную компетенцию.

Литература:

1. Брыксина, И. Е. Концепция билингвального/бикультурного языкового образования в высшей школе (неязыковые специальности). Автореф. дисс. на соиск. уч. ст. доктора пед. наук. Тамбов, 2009.
2. Вербицкий, А. А., Хомякова Н. П. Обучение иностранному языку специальности: контексты содержания // Инициативы XXI века. — № 3—2010. — с. 7—10.
3. Вилейто, Т. В., Шаханова Н. А. Формирование бикультурных знаний о природном и культурном наследии и билингвальной коммуникативной компетенции у бакалавров педагогического образования // Природное и культурное наследие: междисциплинарные исследования, сохранение и развитие. Коллективная монография по материалам III Международной научно-практической конференции, Санкт-Петербург, РГПУ им. А. И. Герцена, 29—31 октября 2014 года / Отв. ред. В. П. Соломин, В. З. Кантор, Н. О. Верещагина, А. Н. Паранина — СПб.: Изд-во РГПУ им А. И. Герцена, 2014. — с. 234—239.
4. Ковальчук, М. А. Дискуссия как средство обучения иноязычному общению: Методическое пособие для преподавателей иностранных языков. — М.: Высшая школа; научно-образовательный центр «Школа Китайгородской», 2008.
5. Лалетина, Т. А. Интегрированный подход и использование предметно-языковой интеграции при обучении иностранному языку // Международная научно-практическая конференция «Модернизация подготовки управленческих кадров России в контексте мировой системы образования», сборник материалов [Электронный ресурс]. — Красноярск: Сибирский федеральный ун-т, 2012. — Режим доступа: http://conf.sfu-kras.ru/conf/iubpe1/report?memb_id=4487, свободный.
6. Федеральный государственный образовательный стандарт высшего профессионального образования по направлению подготовки 050100 Педагогическое образование (квалификация (степень) «бакалавр») (утв. приказом Министерства образования и науки РФ от 22 декабря 2009 г. N 788) (с изменениями от 31 мая 2011 г.) — Режим доступа: <http://fgosvo.ru/uploadfiles/fgos/5/20111207163943.pdf>, свободный.
7. Brewster, J. Content-based language teaching: a way to keep students motivated and challenged? // CATS: The IATEFL Young Learners SIG Publication Autumn 2004. — Режим доступа: <http://associates.iatefl.org/pages/downloads/articles.html>, свободный.
8. Marsh, D. Using Languages to Learn and Learning to Use Languages: An introduction for parents and young people. TIE-CLIL: Milan. 2001. — Режим доступа: <http://archive.ecml.at/mtp2/clilmatrix/pdf/1UK.pdf>, свободный.

Важнейшие условия развития навыков обеспечения информационной безопасности школьников

Сысолятина Елена, студент

Российский государственный педагогический университет им. А. И. Герцена (г. Санкт-Петербург)

В современной школе информационная инфраструктура и доступность информации становятся одним из главных компонентов учебного процесса. Учебные классы оснащаются компьютерной техникой, и её ка-

чественное бесперебойное функционирование существенно определяет качество полученных знаний, способствует формированию профессиональных компетенций учащихся.

Огромную роль играет и воплощение в жизнь национального проекта по подключению всех общеобразовательных учреждений Российской Федерации к сети Интернет. Это позволило учителям и школьникам получить огромные возможности приобретения новых, актуальных знаний, доступа к разнообразным медиа хранилищам, библиотекам, виртуальным галереям и многому другому, необходимому для дальнейшего полноценного существования в информационном обществе [1].

Наряду с очевидными положительными тенденциями по реализации национального проекта «Образование» возникает ряд и негативных аспектов. Современный этап жизни российского общества, связанный с глобализацией информационного пространства, создает новые проблемы для развития личности. Сама информация часто носит противоречивый, агрессивный и негативный характер и влияет на социально-нравственные ориентиры общественной жизни. В связи с этим, возникает проблема информационной безопасности, без решения которой не представляется возможным полноценное развитие не только личности, но и общества.

Следует отметить, что в современной научной литературе, говоря о информационной безопасности, прежде всего, имеют в виду проблему обеспечения безопасности собственно информации и ее носителей [2]. Однако не менее, а применительно к школе, и более важной составляющей информационной безопасности является защита пользователей информационной системы от негативной информации [4].

Современный школьник, включенный в процесс познания, оказывается незащищенным от потоков информации. Пропаганда жестокости средствами СМИ, возрастающая роль Интернета, отсутствие цензуры является не только социальной, но и педагогической проблемой, т.к. напрямую зависит от уровня и качества образованности подрастающего поколения, степени зрелости личности и готовности ее к самореализации в обществе. Поэтому возникает острая необходимость расширения содержания общего среднего образования, введения в него новых компонентов, связанных с обучением школьников информационной безопасности [4].

Для полноценного развития ребенка, способного успешно жить и саморазвиваться в современном мире,

не нужно (и даже опасно) создавать идеальную информационную среду, важнее и продуктивнее заниматься развитием информационной безопасности личности школьника, обучать ребенка адекватному восприятию и оценке информации, ее критическому осмыслению на основе нравственных и культурных ценностей.

В качестве условий развития навыков обеспечения информационной безопасности школьников (рис.1) можно выделить следующие:

- содержательное условие, включающее темы и проблемы, раскрывающие смысл информационной безопасности, угрозы, исходящей от информации из различных источников и их специфику, потенциальные уязвимости СЗИ;
- технологическое условие развития информационной безопасности школьников, в котором заключены вопросы организации и проведения занятий, с направленностью на формирование умений выявлять информационную угрозу и адекватно реагировать на нее;
- психолого-педагогические условия, в том числе организация взаимодействия педагога и учащихся на основе принципов педагогики сотрудничества, готовности учителя понять и принять позицию ученика, проявлении уважения к самостоятельности его личности;
- важным дополнительным условием развития информационной безопасности является системная и целенаправленная работа с родителями.

В настоящее время прослеживается тенденция отдельно решать задачи собственно защиты информации как таковой и информационной безопасности личности. С нашей точки зрения, эти задачи должны решаться в совокупности, во взаимной увязке. Для этого есть все предпосылки.

В рамках школьного и домашнего общения с компьютером имеется возможность использовать уже наработанные средства, ряд из которых хорошо известны и даже включены в различные программные средства. Так существует множество программ, позволяющих ограничить время работы за компьютером, отфильтровать содержимое Интернета, обезопасить маленького пользователя. Они называются программами Родительского контроля (в Windows Vista). Это дает возможность контролировать использование компьютера ребенка в четырех направлениях:



Рис.1. Условия развития навыков обеспечения информационной безопасности школьников

- ограничивать время, которое он проводит за экраном монитора;
- блокировать доступ к некоторым сайтам;
- блокировать доступ к нежелательным интернет-сервисам;
- запрещать запуск некоторых игр и программ.

При среднем уровне защиты устанавливается фильтр на сайты, посвященные оружию, наркотикам, разного рода непристойностям и содержащим нецензурную лексику. Нам представляется крайне важным работа по обучению родителей использования подобных программ в повседневной жизни.

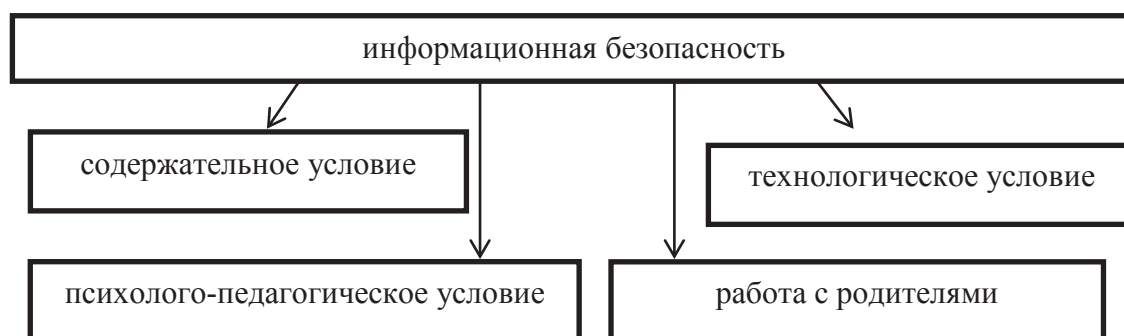

Рис. 2. Соотношение пользования сетью школьниками самостоятельно и под надзором взрослых

Согласно онлайн-опросу RУметрики [8], только четвертая часть юных пользователей выходит в Интернет под надзором взрослых. О самостоятельном пользовании сообщили 75% респондентов, включая самих детей и родителей, позволяющих своим чадам самостоятельно постигать премудрости сети.

И школьникам, и родителям необходимо знать о том, что в виртуальном мире существует целый свод правил, которыми нужно руководствоваться при работе и общении в сети. Незнание, не умение использовать основные нормы поведения (в принципе, похожие на те, которыми мы руководствуемся в обычной жизни), приводит к тому, что подростки демонстрируют в виртуальном пространстве асоциальное поведение, а то и совершают правонарушения в сфере информационно-коммуникативных

технологий [4]. Кажущаяся безнаказанность, анонимность, доступность приводит к таким поступкам, на которые в реальном мире большинство детей не способны. Причем многие из них даже не задумываются о том, что данные действия могут нанести реальный моральный, экономический, или даже физический вред тому, против кого они направлены.

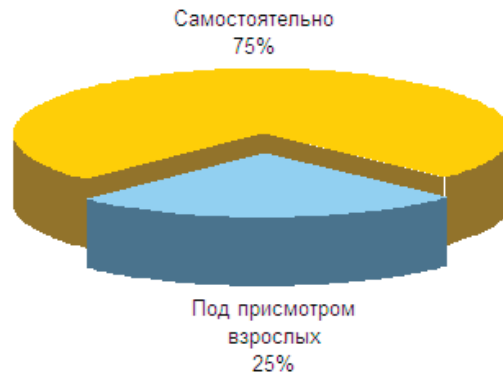
Таким образом, одним из возможных путей разрешения проблемы обеспечения информационной безопасности в школе, является последовательная работа с детьми и их родителями. При этом ребенка следует обучать адекватному восприятию и оценке информации, ее критическому осмыслению на основе нравственных и культурных ценностей, а родители учить использованию программных средств контроля.

Литература:

1. Федеральный закон «Об образовании в Российской Федерации». — М.: Проспект, 2013. — 160 с.
2. Бочаров, М.И., Методика обучения информационной безопасности старшеклассников: о содержании обучения информационной безопасности в школьном курсе информатики / Бочаров М.И., Симонова И.В., Пространство и Время. 2014. № 3. с. 300–307
3. Есипова, А.А. Формирование культуры безопасности жизнедеятельности населения как основа безопасного будущего / А.А. Есипова // Безопасность жизнедеятельности — 2012. — № 4 (136). — с. 32–35
4. Есипова, А.А. Формирование культуры безопасности жизнедеятельности у школьников — как фактор духовного развития детей / А.А. Есипова // Ребенок в современном мире. Духовные горизонты детства: материалы XVII международной конференции — СПб: Политехнический университет, 2010. — С.152–154
5. Ребко, Э.М. Культура безопасности жизнедеятельности как интегральное качество личности / Ребко Э.М., Есипова А.А. // Письма в Эмиссия. Оффлайн (The Emissia. Offline Letters) (электронный журнал) — Май 2012, ART 1803. — СПб., 2012 г. — Режим доступа <http://www.emissia.org/offline/2012/1803.htm>
6. Соломин, В.П. Психологическая безопасность / Соломин В.П., Маликова Т.В., Шатровой О.В // М.: Дрофа, 2008. — 288 с.
7. <http://rumetrika.rambler.ru/>

Качество жизни городских и сельских школьников подросткового возраста

Хуснутдинова Золя Аслямовна, доктор медицинских наук, профессор;

Килина Анастасия Вячеславовна, студент

Башкирский государственный педагогический университет им. М. Акмуллы (г. Уфа)

Развитие системы образования в современных условиях сопровождается выраженной интенсификацией труда учащихся, возрастанием разнообразного информационного потока, широким внедрением технических средств и компьютерных технологий в учебный процесс, сильным социально-экономическим давлением на все стороны жизни и труда обучающихся. Непрерывный рост различного вида информации, ограниченное время на ее переработку, несовершенные режим и методы обучения, ориентированные на заучивание огромного по объему материала, перегружают мозг учащихся, порождают дисгармонию в развитии личности. Рабочая нагрузка добросовестного учащегося в обычные дни достигает 12 часов в сутки, а в период экзаменов — 15–16 часов. Следствием этого является большая физиологическая стоимость школьных нагрузок, приводящая к снижению качества здоровья детей уже в процессе обучения в 1-м классе. [1]. У значительной части выпускников школ определяется несформированность жизненно необходимых социальных компетенций, неготовность гармонично «вписаться», эффективно интегрироваться в социум, адаптироваться к постоянно изменяющимся социально-экономическим условиям, управлять своими эмоциями в непредвиденных жизненных ситуациях [2]. Все это в конечном итоге отражается на качестве жизни подрастающего поколения.

С целью разработки рекомендаций по повышению безопасности жизнедеятельности школьников подросткового возраста на основании изучения образа и качества их жизни нами организовано и проведено специальное исследование в рамках выполнения выпускной квалификационной работы. В данной статье мы приводим результаты сравнительного анализа только качества жизни наших респондентов-школьников 8–9 классов на базе гимназии № 39 г. Уфы и Николо-Березовской средней школы Краснокамского района Республики Башкортостан.

Всемирная организация (ВОЗ) предлагает эффективную модель интегральной оценки состояния человека с учетом разностороннего и глубокого понимания влияния болезни на его физиологическое, психологическое, эмоциональное и социальное функционирование. Качество жизни признано одним из ключевых методов оценки состояния здоровья и благополучия детей [3].

По определению ВОЗ качество жизни — это восприятие индивидами их положения в жизни в контексте культуры и системе ценностей, в которых они живут, в соответствии с целями, ожиданиями, нормами и заботами. Качество жизни определяется физическими, социаль-

ными и эмоциональными факторами жизни человека, имеющими для него важное значение и, на него влияющими. Качество жизни — это степень комфортности человека как внутри себя, так и в рамках своего общества [4].

В настоящее время качество жизни (КЖ) является объектом изучения многих отраслей наук, в том числе психологии, педагогики, медицины, экологии и других наук. Современные исследователи отмечают многогранность его содержания, отводя главенствующую роль его психологической составляющей, как способности осуществлять жизнедеятельность с той или иной интенсивностью и экстенсивностью [5]. В то же время в современной медицине широко используется термин «качество жизни, связанное со здоровьем» (HRQOL), которое можно рассматривать как интегральную характеристику физического, психического и социального функционирования здорового и больного человека, основанную на его субъективном восприятии.

Для оценки КЖ используются разнообразные, надежные и адаптированные инструменты оценки — опросники, анкеты [7]. Опросники могут быть общие, то есть рассчитанные на оценку состояния индивидуума в целом, например, опросник SF-36, и специальные, созданные для того, чтобы оценивать состояние индивидуума при определенной болезни.

В нашем исследовании использовался опросник SF-36, который позволяет охватывать лица от 14 лет и старше, в отличие от большинства других взрослых опросников, для которых минимальным возрастным порогом является 17 лет. Кроме того, он, обладая достаточно высокой чувствительностью, является кратким, что делает его применение весьма удобным [6].

Опросник MOS-SF-36 состоит из 36 вопросов, сгруппированные в восемь шкал и по каждой из них результаты исследования выражаются в баллах от 0 до 100. Чем выше балл по шкале опросника MOS-SF-36, тем лучше показатель качества жизни [4]. Шкалы сгруппированы в два показателя «физический компонент здоровья» и «психологический компонент здоровья»:

Результаты нашего исследования приведены в таблице 1. Всего нами были опрошены 60 подростков, в том числе 31 мальчика и 29 девочек.

Сравнительный анализ проводился не только в рамках сельского и городского поселений, но и со стандартными величинами КЖ подростков, разработанными НИИ гигиены детей и подростков РАМН [7].

Из данных, представленных в таблице, следует, что наибольшее различие между учащимися города и села

Таблица 1. Сравнительная характеристика параметров качества жизни подростков
городской и сельской местности (в %)

Показатели	Город	Село	Нормативные величины российских подростков 14–17 лет
Физическое функционирование	94,0	53,0	90,7
Ролевое функционирование обусловленное физическим состоянием	77,5	80,0	74,5
Интенсивность боли	81,0	75,0	76,1
Общее состояние здоровья	69,6	72,5	69,9
Жизненная активность	63,0	64,5	61,9
Социальное функционирование	81,2	76,25	78,8
Ролевое функционирование, обусловленное эмоциональным состоянием	70	70,0	68,8
Психическое здоровье	70	68,4	66,7
Физический компонент здоровья	52,6	47,5	-
Психологический компонент здоровья	46,1	47,1	-

выявлено по показателю физического функционирования подростков, который отражает насколько их физическое состояние ограничивает выполнение физических нагрузок (94,0% против 53,0%). Данный показатель среди учащихся из сельской местности также значительно ниже стандартизированной величины КЖ подростков. У подростков гимназии г. Уфа показатель был даже несколько выше возрастной нормы. Низкие показатели по этой шкале свидетельствуют о том, что физическая активность подростков значительно ограничивается состоянием их здоровья, что является подтверждением официальных данных о более низких показателях здоровья детей из сельских поселений, как нашей республики, так и страны в целом. О более низком показателе здоровья учащихся из сельской местности свидетельствует и физический компонент здоровья КЖ. Однако, при этом КЖ подростков села был несколько выше, нежели у подростков из города и, даже среднероссийской величины по шкалам «Общее состояние здоровья», характеризующий оценку своего состояния здоровья в настоящий момент, и «Ролевое функционирование обусловленное физическим состоянием», отражающий влияние физического состояния на повседневную ролевую деятельность (работу, выполнение повседневных обязанностей).

Вполне объяснимым является факт значительного превышения у городских подростков КЖ по показателю «Социальное функционирование» (81,0% против 76,25%). Низкие баллы свидетельствуют о значительном ограничении социальных контактов, снижении уровня общения в связи с ухудшением физического и эмоционального состояния, что в некоторой степени может быть обусловлено показателем «Физическое функционирование», который у сельских подростков оказался существенно ниже. Более высоким показателем физического функционирования следует объяснить выявленный нами факт превышения у гимназистов показателя «Интенсивность боли», даже среднероссийского уровня (соответственно 81,0% против 75,0% и 76,1%). Данный показатель характеризует влияние на способность заниматься повседневной деятельностью, включая работу по дому и вне дома. Низкие показатели по этой шкале свидетельствуют о том, что боль значительно ограничивает активность индивида.

Таким образом, полученные нами данные по КЖ, наряду с результатами анкетирования обучающихся на селе и в городе, позволят нам разработать комплекс дифференцированных рекомендаций по совершенствованию безопасных условий для жизнедеятельности подростков.

Литература:

1. Школы здоровья в России. — М.: Изд-ль Научный центр здоровья детей РАМН. 2009. — 128с
2. Ожева, Р. Ш., Шаова Л. Т., Лысенков С. П. Пилотное исследование качества жизни подростков-школьников города // Успехи современного естествознания., М., 2011. № 5. с. 145–146.
3. Введение в детскую спортивную медицину / Т. Г. Авдеева, Л. В. Виноградова. — 2009. — 176 с.
4. Новик, А. А., Ионова Т. И. /Руководство по исследованию качества жизни в медицине», С-Петербург, 2002. — С.15–40
5. Монахов, М. В., Цыбульская И. С. Влияние качества жизни семей на состояние здоровья детей // Социальные аспекты здоровья населения. М., 2009. № 12 (4).

8. Тихонова, Н. К., Матузова Н. В. Использование опросника MOS-SF-36 для выявления психологических особенностей младших школьников с соматической патологией /Вестник Балтийского федерального университета им. И. Канта. 2013. Вып. 5. с. 60–65.
9. http://niigd.ru/pdf/g_oz.pdf

ЧАСТЬ 2

Подготовка (повышение квалификации) должностных лиц и специалистов в области защиты от чрезвычайных ситуаций образовательных учреждений Санкт-Петербурга по вопросам противодействию террористической угрозы

Айол Алексей Андреевич, преподаватель;
Гребенникова Елена Владимировна, заведующий циклом обучения слушателей № 4
государственного казенного образовательного учреждения дополнительного профессионального образования
«Учебно-методический центр ГОЧС и ПБ» г. Санкт-Петербург

Training of specialists in the field protection from emergency situations of educational institutions in St. Petersburg on combating the terrorist threat

В статье рассматривается проблема организации подготовки должностных лиц и специалистов в области безопасности жизнедеятельности образовательных организаций Санкт-Петербурга по противодействию терроризму.

Ключевые слова: подготовка должностных лиц и специалистов в области безопасности жизнедеятельности образовательных организаций, общественная безопасность, противодействие терроризму, безопасность образовательного учреждения.

In the article the problem of the organization of training of specialists in the field of safety of educational institutions of St. Petersburg for counteraction to terrorism is considered.

Keywords: training of specialists in the field of safety of educational institutions, public security, counter-terrorism, the security of educational institutions.

В последние десятилетия во всем мире наблюдается активизация такого явления как терроризм, разнообразие масштабов, форм и сфер его проявления. По мнению специалистов в ближайшем будущем терроризм будет распространяться в различных формах. **Современный терроризм** — сложное, многоаспектное и крайне негативное социально-политическое явление, вышедшее за рамки национальных границ отдельных государств и превратившееся в масштабную угрозу для безопасности всего мирового сообщества. В силу этого, противодействие терроризму является проблемой, решение которой входит в компетенцию многих государственных структур, в том числе и системы образования.

В соответствии с Законом Санкт-Петербурга от 20 октября 2005 г. № 514–76 «О защите населения и территорий от ЧС природного и техногенного характера в Санкт-Петербурге» на территории Санкт-Петербурга террористическая акция является чрезвычайной ситуацией. Соответственно, должностные лица и специалисты в области защиты от чрезвычайных ситуаций обязаны из-

учать способы защиты и противодействия террористической угрозы.

Подготовка и обучение населения способам защиты и действиям в чрезвычайных ситуациях осуществляется в соответствии с Федеральным законом от 21.12.1994 № 68-ФЗ «О защите населения и территорий от чрезвычайных ситуаций природного и техногенного характера» и является одной из задач единой государственной системы предупреждения и ликвидации чрезвычайных ситуаций. Постановление Правительства Российской Федерации от 04.09.2003 № 547 «О подготовке населения в области защиты от чрезвычайных ситуаций природного и техногенного характера» определяет группы населения, проходящие обязательную подготовку в области защиты от чрезвычайных ситуаций природного и техногенного характера, а также основные задачи и формы обучения населения действиям в чрезвычайных ситуациях.

Подготовка в области защиты от чрезвычайных ситуаций для всех групп населения является обязательной и осуществляется в учебных заведениях Министерства Российской Федерации по делам гражданской обороны, чрезвычайным ситуациям и ликвидации последствий стихийных бедствий, учреждениях повышения квалификации федеральных органов исполнительной власти и организаций, учебно-методических центрах по гражданской обороне и чрезвычайным ситуациям субъектов Российской Федерации и на курсах гражданской обороны муниципальных образований, по месту работы, учебы и месту жительства граждан. Подготовка должностных лиц и специалистов в области защиты от чрезвычайных ситуаций природного и техногенного характера образовательных учреждений организуется в рамках единой системы подготовки населения в области гражданской обороны и защиты населения от чрезвычайных ситуаций.

Повышение квалификации для должностных лиц и специалистов в области защиты от чрезвычайных ситуаций природного и техногенного характера образовательных учреждений осуществляется не реже одного раза в 5 лет. Для лиц, впервые назначенных на должность, связанную с выполнением обязанностей в области защиты от чрезвычайных ситуаций, переподготовка или повышение квалификации в течение первого года работы является обязательной.

В Санкт-Петербургском государственном казённом образовательном учреждении дополнительного профессионального образования (повышения квалификации) специалистов «Учебно-методический центр по гражданской обороне, чрезвычайным ситуациям и пожарной безопасности» (далее — СПб ГКОУ ДПО «УМЦ ГОЧС и ПБ») в настоящее время реализуются учебные программы повышения квалификации следующих должностных лиц и специалистов образовательных учреждений:

— руководители организаций, осуществляющих образовательную деятельность — 36 часов;

— председатели и члены комиссий по предупреждению чрезвычайных ситуаций и обеспечения пожарной безопасности — 36 часов;

— руководители и специалисты структурных подразделений образовательных учреждений, уполномоченных на решение задач в области гражданской обороны (кроме ВУЗов) — 72 часа;

— руководители и специалисты структурных подразделений ВУЗов, уполномоченных на решение задач в области гражданской обороны — 72 часа;

— председатели эвакуационных комиссий — 36 часов;

— председатели и члены комиссий по повышению устойчивости функционирования объектов экономики — 36 часов;

— преподаватели курса «Основы безопасности жизнедеятельности» — 72 часа;

— преподаватели дисциплины «Безопасность жизнедеятельности» — 72 часа;

— руководители служб обеспечения безопасности жизнедеятельности — 36 часов;

Программы повышения квалификации разработана в соответствии с Примерной программой обучения должностных лиц и специалистов гражданской обороны и единой государственной системы предупреждения и ликвидации чрезвычайных ситуаций в учебно-методических центрах по гражданской обороне и чрезвычайным ситуациям субъектов Российской Федерации и на курсах гражданской обороны муниципальных образований, МЧС России и включают четыре модуля:

1. Основы ГО и защиты населения и территорий от ЧС.

2. Основные опасности мирного и военного времени.

3. Организация и выполнение мероприятий гражданской обороны в образовательных учреждениях.

4. Организация и выполнение мероприятий защиты от чрезвычайных ситуаций в образовательных учреждениях.

В ходе изучения второго модуля отведено от двух до трех часов (в зависимости от категории обучаемых) на изучение темы: «Участие должностных лиц ГО и РСЧС в организации и выполнении мероприятий по минимизации и ликвидации последствий проявлений терроризма».

В программах, предусматривающих изучение темы в течение двух часов, проводится лекционное занятие «Участие должностных лиц ГО и РСЧС в организации и выполнении мероприятий по минимизации и ликвидации последствий проявлений терроризма», во время которого рассматриваются следующие вопросы:

1. Правовые, нормативные и организационные основы по защите населения от терроризма.

2. Мероприятия по минимизации и (или) ликвидации последствий проявлений терроризма в образовательных учреждениях.

3. Порядок действий руководителей, должностных лиц и специалистов в области гражданской обороны образовательных учреждений по предупреждению (минимизации) возможности совершения и последствий террористического акта, а также при угрозе и совершении террористического акта.

При изучении материалов по данной теме особое внимание уделяется проблеме практических действий должностных лиц и специалистов в области защиты от чрезвычайных ситуаций природного и техногенного характера образовательных учреждений при угрозе совершения или совершении террористического акта, а также минимизации и ликвидации последствий проявлений терроризма. Подробно рассматривается вопрос оформления Паспорта антитеррористической защищенности образовательного учреждения, утвержденного письмом Комитета по образованию Санкт-Петербурга от 20.08.2010 г. № 01–13–2128/10–1.

В программах, предусматривающих изучение темы в течение трех часов, кроме лекционного занятия проводится семинар: «Опыт работы руководителей и специалистов структурных подразделений образовательных уч-

реждений, уполномоченных на решение задач в области гражданской обороны образовательных учреждений по выполнению рекомендаций совместного заседания Антитеррористической комиссии Санкт-Петербурга (АТК) и Оперативного штаба в Санкт-Петербурге от 24.03.2010 г.». На семинаре основной акцент сделан на практическом выполнении рекомендаций по антитеррористической защищенности различных образовательных учреждений Санкт-Петербурга. Высокая эффективность данного занятия достигается за счет обмена опытом между должностными лицами и специалистами в области ГО и РСЧС различных образовательных учреждений.

Продолжительность и периодичность подготовки должностных лиц и специалистов ГО и РСЧС образовательных учреждений соответствует требованиям по усвоению знаний, необходимых для успешного выполнения функциональных обязанностей по предупреждению ЧС, при угрозе их возникновения, а также обеспечению защиты персонала и учащихся в образовательном учреждении, материальных и культурных ценностей от опасностей, возникающих при военных действиях или вследствие этих действий.

Совершенствование знаний, умений и навыков должностных лиц и специалистов в области защиты от чрез-

вычайных ситуаций природного и техногенного характера образовательных учреждений осуществляется в ходе штабных и объектовых тренировок, проводимых в образовательных учреждениях. В соответствии с требованиями Комитета по образованию Санкт-Петербурга, в образовательном учреждении (кроме ВУЗа) должно проводиться не менее четырех тренировок в год (две из которых проводятся по вопросам пожарной безопасности). Тематику двух других тренировок определяет руководитель образовательного учреждения, исходя из плана основных мероприятий на год, учитывая специфику обстановки и поставленные задачи.

Анализируя организацию подготовки должностных лиц и специалистов ГО и РСЧС образовательных учреждений можно сделать вывод, что подготовка указанных категорий в СПб ГКОУ ДПО «УМЦ ГОЧС и ПБ» соответствует современным требованиям и позволяет успешно решать задачи по формированию у слушателей глубоких знаний и прочных практических умений и навыков в области гражданской обороны и защиты от чрезвычайных ситуаций, развивать метакогнитивную осведомленность слушателей по проведению мероприятий, направленных на противодействие угрозы терроризма.

Литература:

1. Федеральный закон РФ от 06.03.2006 года № 35 «О противодействии терроризму»;
2. Постановление Правительства Российской Федерации от 04.09.2003 № 547 «О подготовке населения в области защиты от чрезвычайных ситуаций природного и техногенного характера положение о подготовке населения в области защиты от чрезвычайных ситуаций природного и техногенного характера»;
3. Закон Санкт-Петербурга от 28.09.2005 № 514–76 «О защите населения и территорий от чрезвычайных ситуаций природного и техногенного характера в Санкт-Петербурге»;
4. Примерная программа обучения должностных лиц и специалистов гражданской обороны и единой государственной системы предупреждения и ликвидации чрезвычайных ситуаций в учебно-методических центрах по гражданской обороне и чрезвычайным ситуациям субъектов Российской Федерации и на курсах гражданской обороны муниципальных образований, 2013 год;
5. Письмо Комитета по образованию Санкт-Петербурга от 20.08.2010 г. № 01–13–2128/10–1 «О паспортах антитеррористической защищенности».

Модель обеспечения информационной безопасности школьников при создании единого информационного пространства школы

Афони́на Екатерина Сергеевна, магистр

Российский государственный педагогический университет им. А. И. Герцена (г. Санкт-Петербург)

Глобальное развитие информационных технологий, их стремительное проникновение в сферу образования определяет развитие образовательных учреждений в течение последних нескольких десятилетий. Этот процесс требует подготовки достаточного количества квалифицированных специалистов, а также повышение общего уровня компьютерной грамотности населения.

Создание информационного пространства образовательного учреждения в настоящее время является важной задачей, решение которой определяет успех внедрения информационных технологий в образование на всех его уровнях. Школа должна создать свою собственную модель информатизации и информационно-образовательное пространство школы в информационном пространстве

региона, иметь коллектив, обладающий информационной культурой и владеющий информационными технологиями проектирования [5].

Приведем различные точки зрения на содержание понятия информационно-образовательная среда. Согласно О.А. Ильченко под информационно-образовательной средой (ИОС) понимается системная и организованная совокупность информационного, технического, учебно-методического обеспечения, неразрывно связанная с человеком, как субъектом образовательного процесса [2].

Коротенков Ю.Г. в учебном пособии «Информационная образовательная среда основной школы» [3] дает такое определение: информационно-образовательная среда (ИОС) — это область и интегрированное средство (ресурс) осуществления и реализации образовательного процесса и образовательного взаимодействия, которое под воздействием информатизации стало информационно-образовательным, информационно-познавательным, информационно-деятельностным и информационно-коммуникативным. По мнению ряда авторов, информационно-образовательная среда должна включать возможности дистанционной поддержки учащихся, в частности исследователи Герценовского педагогического университета [6] определяют дистанционную поддержку как важную особенность, позволяющую оптимизировать деятельность учащихся и преподавателей в ИОС школы.

Согласно теоретическому исследованию Ребко Э.М. эффективная информационно-образовательная среда должна включать следующие обязательные элементы: компьютерные средства обучения, организационно-управленческий блок, систему управления образовательным процессом, информационно образовательные ресурсы [7]. В соответствии с этим, информационно-образовательная среда может обеспечивать:

- доступность и безопасность информации среды школы и ЭОР;
- безопасность разнообразных форм, тематики и качества информационных ресурсов образовательной среды;
- полноту, оперативность, достоверность и удобство получаемой ее средствами информации;
- восприятие знаний образовательной среды, воспроизведение их в личных знаниях учеников и создание на их основе производных знаний;
- формирование культуры социально-информационного взаимодействия [1].

Однако, информационно-образовательная среда образовательного учреждения, как и любая другая информационная среда подвержена различным негативным влияниям внешнего и внутреннего характера (см. Схема 1). В связи с этим, считаем важным рассмотреть подходы к формированию модели информационной безопасности школьника, как важнейшей составляющей инфобезопасной среды образовательного учреждения (ИСОУ).

Проанализировав научно-методическую литературу, классификации, факторы, риски и угрозы информационной безопасности подростков на основе выше сформулированных понятий была построена модель обеспечения комплексной информационной безопасности школьников.

Целью и результатом реализации данной модели должно служить формирование информационно-безопасной личности выпускника. Объектом информационной безопасности в данной модели является личная информационная среда (ЛИС) школьника. В условиях школьного образования обеспечение информационной безопасности ЛИС учащихся предлагается рассматривать как совокупность деятельности по недопущению вреда здоровью, сознанию и психике ребенка [4].

На Схеме 1 представлены внутренние и внешние угрозы информационной безопасности школьников — совокупность факторов и условий, возникающих в процессе взаимодействия объекта безопасности с другими объектами (субъектами). Информационные опасности современных школьников — негативное проявление перехода к информационному обществу, формирующееся под воздействием вышеуказанных информационных угроз и рисков, которым современный школьник должен уметь противостоять, организовывая свою образовательную деятельность и др.

Не менее важным вопросом при построении модели ИБ школьников является определение субъектов информационной безопасности, то есть тех, кто влияет на информационную безопасность школьников и несет ответственность за ее обеспечение. В нашей модели определены следующие субъекты: Государство, общество, открытые информационные ресурсы (СМИ, Интернет), родители, близкие и родные, сверстники и педагоги. Данные субъекты могут быть источниками как внешних, так и внутренних угроз.

Остановившись чуть подробнее на описании внешних и внутренних угроз необходимо отметить, что на личность ребенка в современном информационном обществе воздействует мощный информационный поток представленный в виде всей информации, которую он получает. И если информация, предлагаемая родными и педагогами чаще всего является трансформированной под возрастные и психофизиологические особенности ребенка, то информация получаемая учащимся из внешней среды (телевидение, интернет, печатная пресса, фото и видео, информационные службы) подается ученику в первоначальном виде, и может негативно влиять на ребенка в большей или меньшей степени в зависимости от личностных характеристик обучающегося. Наиболее явные по нашему мнению внешние и внутренние угрозы представлены на Схеме 1.

Обеспечение информационной безопасности школьников в нашей схеме представлено: правовым обеспечением информационной безопасности, нравственным и этическим контролем, защитой психики и здоровья ре-



Схема 1. Модель обеспечения информационной безопасности школьников

бенка, техническим и программным обеспечением ИБ, воспитательными и организационными мерами по обеспечению ИБ, формированием информационной культуры учащихся, образованием в области информационной безопасности.

С учетом зарубежного и отечественного опыта информационной безопасности субъекты информационной безопасности должны осуществлять меры по обеспечению безопасности личной информационной среды школьника в рамках следующих направлений:

Правовое обеспечение информационной безопасности — это специальные законы, другие нормативные акты, правила, процедуры и мероприятия, обеспечивающие защиту личной информационной среды учащегося на законодательной и правовой основе для реализации единой государственной политики в сфере защиты детей от информации, причиняющей вред их здоровью и развитию [9].

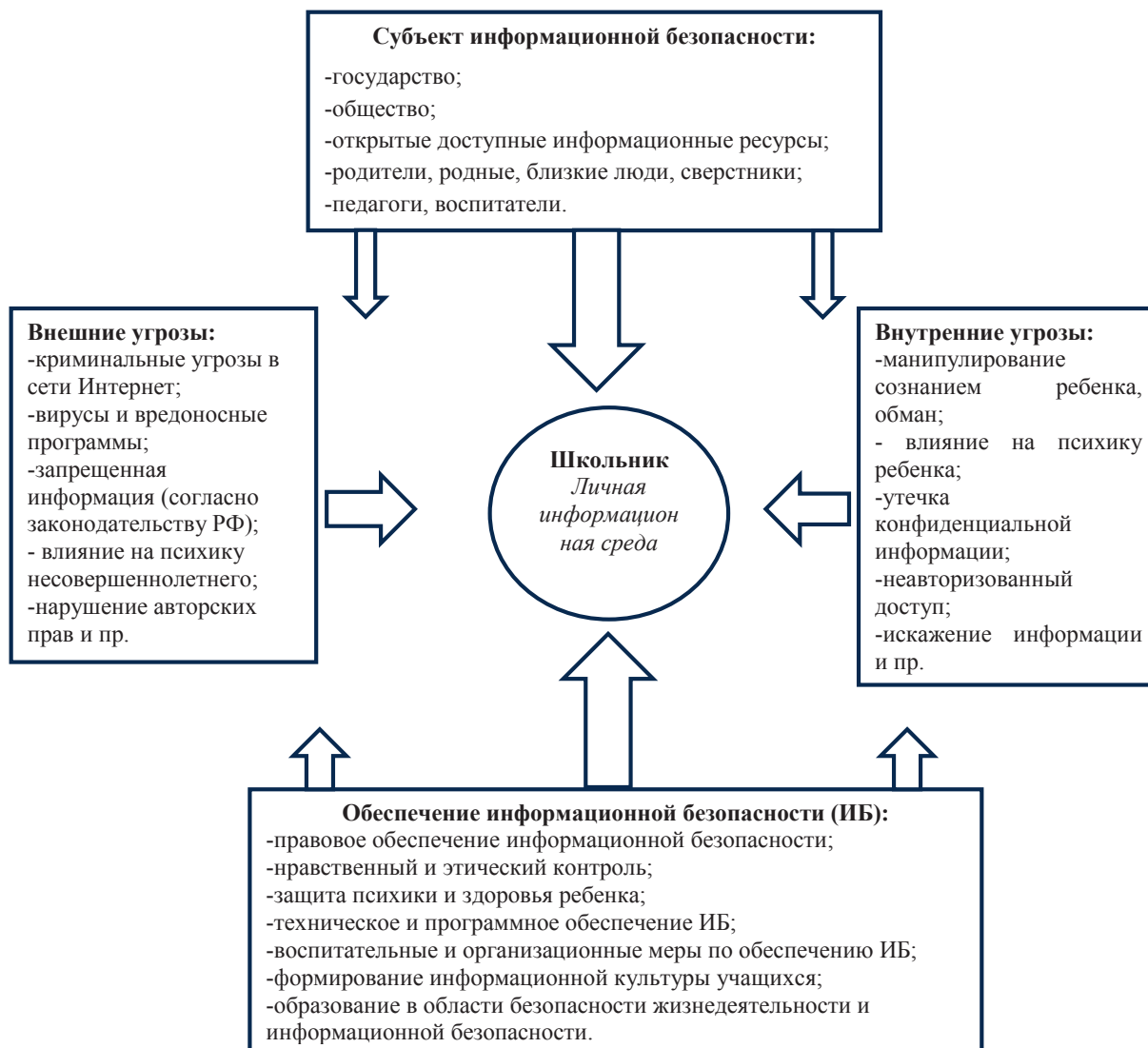
Нравственный и этический контроль подразумевает соблюдение школьниками при осуществлении информационной деятельности норм и правил поведения в обще-

стве, а также сетевой культуры и этики, которые складываются по мере распространения информационных технологий в современном информационном обществе.

Защита психики и здоровья ребенка — меры направлены на актуализацию потребности школьников в хорошем здоровье, физическом благополучии, как средств достижения жизненно важных ценностей, снижение и профилактика компьютерной и Интернет-зависимости среди учащихся, педагогическая и психологическая помощь в вопросах уменьшения информационных опасностей в жизнедеятельности школьников [9].

Воспитательные меры по обеспечению ИБ — меры направленные на формирование культуры безопасности, ответственности за производимые действия в информационном пространстве, меры воспитания и укрепления духовно-нравственных ценностей, патриотизма, меры по подготовке родителей и педагогов к принятию позиции ребенка и помощи в его самореализации.

Техническое и программное обеспечение ИБ — это использование различных технических и программных средств,

препятствующих нанесению материального или морального ущерба личной информации, программы родительского контроля, технические средства защиты информации.

Образование в области информационной безопасности — реализация образовательных программ в курсе школьных учебных предметов (ОБЖ и других), организация дополнительного образования учащихся во внеклассной работе по информационной безопасности, повышение квалификации педагогического состава, проведение тематических родительских собраний и встреч с интересными людьми.

Формирование информационной культуры школьников — через образовательную и воспитательную среду

школы, которая определяется нами как компонент базовой культуры личности и характеристики человека, позволяющей ему эффективно выполнять все виды работы с информацией, понимать природу информационных процессов и осуществлять информационную рефлексивность без ущерба для себя и окружающих [8].

Исходя из анализа модели обеспечения информационной безопасности школы, можно сделать следующие выводы, что создание системы обеспечения безопасности образовательного учреждения должно строиться с учетом его особенностей и структуры, учитываться субъекты ИБ, возможные угрозы и возможные меры обеспечения информационной безопасности.

Литература:

1. Баева, И. А. Обеспечение психологической безопасности в образовательном учреждении: практическое руководство / — СПб-б., 2006.
2. Ильченко, О. А. Организационно-педагогические условия разработки и применения сетевых курсов в учебном процессе (на примере подготовки специалистов с высшим образованием): автореф. дисс. канд. пед. наук. М.: Центр креативной педагогики Московской государственной технологической академии. — 2002
3. Коротенков, Ю. Г. Информационная образовательная среда основной школы М.: Академия Айти, 2011. — 152 с.
4. Малых, Т. А. Педагогические условия развития информационной безопасности младшего школьника: автореф. дис. канд. пед. наук. Иркутск, 2008.
5. Тайлаков, У. Н. Единое информационно-образовательное пространство школы как фактор повышения качества образовательных процессов [Текст] / У. Н. Тайлаков // Молодой ученый. — 2013. — № 5. — с. 768–772.
6. Дистанционная поддержка научно-исследовательской работы магистров образования (на примере платформы moodle.herzen.spb.ru) Ребко Э. М. Известия российского государственного педагогического университета им. А. И. Герцена. 2014. № 171. с. 207–211.
7. Информационно-образовательная среда педагогического вуза Ребко Э. М. Теоретические и прикладные аспекты современной науки. 2014. № 2–2. с. 46–49.
8. Информационная образовательная среда учебного заведения как средство формирования информационной культуры студентов Ребко Э. М., Федорова А. П. Молодой ученый. 2014. № 1. с. 566–568.
9. Богатырева, Ю. И. Известия Тульского государственного университета. Гуманитарные науки. Выпуск № 3–2 / 2013 с. 14–25.

Решение вопросов профессионального самоопределения учащихся через образовательную область безопасность жизнедеятельности

Богданова Татьяна Андреевна, бакалавр

Российский государственный педагогический университет им. А. И. Герцена (г. Санкт-Петербург)

Проблема профессионального самоопределения школьников адекватна принципам современной «Концепции модернизации российского образования» и «Концепции профильного обучения на старшей ступени общего образования». Особенно остро эта проблема ставит задачи перед педагогами в связи с реализацией идеи профильности старшей ступени школы. В соответствии с распоряжением Правительства Российской Федерации от 29 декабря 2001 г. № 1756-р об одобрении Концепции модернизации российского образования на старшей ступени

общеобразовательной школы предусматривается профильное обучение, ставится задача создания «системы специализированной подготовки (профильного обучения) в старших классах общеобразовательной школы, ориентированной на индивидуализацию обучения и социализацию обучающихся, в том числе с учетом реальных потребностей рынка труда, отработки гибкой системы профилей и кооперации старшей ступени школы с учреждениями начального, среднего и высшего профессионального образования» [4, 6, 13].

Профильное обучение — средство дифференциации и индивидуализации обучения, позволяющее за счет изменений в структуре, содержании и организации образовательного процесса более полно учитываются интересы, склонности и способности учащихся, создавать условия для обучения старшеклассников в соответствии с их профессиональными интересами и намерениями в отношении продолжения образования.

Профильное обучение направлено на реализацию личностно-ориентированного учебного процесса. При этом существенно расширяются возможности выстраивания учеником индивидуальной образовательной траектории.

Основная идея обновления старшей ступени общего образования состоит в том, что образование здесь должно стать более индивидуализированным, функциональным и эффективным [4, 6].

Учебный план предпрофильной подготовки имеет структуру и включает в себя три компонента. Из имеющихся 102 часов рекомендуется большую часть времени отводить на специально организованные (от месяца до полугода) курсы по выбору [11].

Курсы предпрофильной подготовки (элективные курсы) рекомендуется организовать как систему профессиональных «проб» ученика в разных областях деятельности, в разных профилях. Именно поэтому основная цель курсов — профориентационная.

Сегодня задачи профессиональной ориентации школьников в области профессий, связанных с безопасностью жизнедеятельности, могут решаться в образовательном учреждении как через базовый предмет ОБЖ, так и на уровне элективных курсов и факультативов [7, 13].

Школьный предмет ОБЖ не является сложным предметом, так как мотивация к приобретению знаний обеспечивается естественной потребностью человека в безопасности.

Анализ проведенного констатирующего этапа эксперимента в рамках выпускной квалификационной работы «Организация предпрофильной подготовки учащихся 8-х классов по экологической безопасности», был выполнен в двух направлениях:

1. Нами рассматривался профессиональный интерес к ОБЖ у старшеклассников (10–11 классы) в рамках профильного обучения в универсальном и обо-

ронно-спортивном профилях (на базе СОШ № 364 г. Санкт-Петербурга), связанный с выбором будущей профессии в области безопасности жизнедеятельности;

2. В рамках предпрофильной подготовки с учащимися 8-х классов через реализацию элективного курса «Основы экологической безопасности и рационального природопользования» (20 ч), с целью выбора будущей профессии в области экологической безопасности, нами также проводилась диагностика профессиональных предпочтений учащихся.

Как показал констатирующий этап эксперимента, в целом заинтересованность учащихся 10–11 классов в предмете ОБЖ — 64,5% от общего числа опрошенных (всего было опрошено 56 человек). Но будущую профессию с областью БЖ, связали напрямую 21% учащихся (военные и специалисты по безопасности жизнедеятельности — пожарные, специалисты ГАИ, спасатели МЧС), ещё 23% выбрали свою специальность, косвенно касающуюся обеспечения безопасности (юристы, управление персоналом, охрана труда, безопасность производства и т.п.). Общий процент результативности профильного обучения в направлении БЖ составил 44%, при этом специальность, напрямую связанную с безопасностью жизнедеятельности выбрали только мальчики, а косвенно связанную с безопасностью жизнедеятельности — только девочки. Субъективные профессиональные предпочтения учащихся 10–11 классов продемонстрированы в таблице 1.

Что же касается учащихся 8-х классов, то их профессиональные пристрастия по основным типам профессий распределились в соответствии с таблицей 2 (было опрошено 53 учащихся)

К сожалению, в основной школе при определении образовательного профиля класса, прежде всего, делается акцент на усиление базовых предметов, а так как школьный компонент учебного плана ограничен количеством учебных часов, учителю ОБЖ очень трудно обосновать необходимость введения дополнительных занятий именно по его предмету. Поэтому, «отстаивая» дополнительные часы, важно определиться с основными образовательными потребностями школьников и их родителей и актуальностью изучения вопросов безопасности с различных профориентационных позиций [4, 13].

Таблица 1

Тип профессий	Количество учащихся		Отношение к общему числу учащихся в классе	
	Экспериментальный класс	Контрольный класс	Экспериментальный класс	Контрольный класс
Человек-техника	12	9	43%	31%
Человек-человек	10	8	34%	28%
Человек-природа	1	5	3%	17%
Человек-знак	5	2	17%	7%
Человек-худ.образ	1	5	3%	17%

Таблица 2

	Количество учащихся		Отношение к общему числу учащихся в классе	
	Экспериментальный класс (27 человек)	Контрольный Класс (26 человек)	Экспериментальный класс	Контрольный класс
Человек-техника	11	9	41%	35%
Человек-человек	4	6	15%	23%
Человек-природа	5	4	19%	15%
Человек-знак	4	5	15%	19%
Человек-худ.образ	3	2	11%	8%

В комплексном подходе к обучению и воспитанию учащихся безопасной жизнедеятельности большую роль играют межпредметные связи. Все школьные предметы формируют представления об общих понятиях, законах, теориях и проблемах жизнедеятельности человека, поэтому найти связь и обосновать необходимость введения дополнительных занятий по ОБЖ в классах с любой профессиональной направленностью не трудно. В образовании накопился достаточный опыт по предпрофильному и профильному обучению и не сложно выбрать существующую программу, нацеленную на углублённое изучение знаний и расширение умений учащихся по различным разделам безопасности жизнедеятельности, чаще всего реализация профильного обучения в области БЖ осуществляется в рамках оборонно-спортивного профиля [4, 7, 13].

Федеральный базисный учебный план для среднего (полного) общего образования предоставил *возможность углублённо изучать школьный предмет ОБЖ на профильном уровне в 10–11-х классах в течение 140 часов*. Можно долго спорить о результативности школьного профильного образования с оборонно-спортивным направлением [11]. Не секрет, что учитель проектирующий работу в классе с углублённым изучением ОБЖ на основе учебных программ военного и спортивного образования, понимает, что контингент учащихся в таком классе будет подобран из школьников, которые не имеют высоких оценок по «важным» предметам. Конечно, трудно решиться на работу с «троешниками», а пессимистическое настроение по поводу «собрали в класс всех лодырей, которые любят только физкультуру» рисует другим учителям-предметникам не очень ясную картину результатов базовых предметов, по которым необходимо сдавать единый государственный экзамен [4, 7, 13].

Многие родители, отчаявшиеся в положительных успехах своих детей в области школьного образования, соглашаются «отдать» своего ребёнка в «класс ОБЖ» имея только один мотив: лишь бы получить аттестат, а там уж видно будет. При этом учитель разъясняет родителям, да и самим учащимся, что это неплохой вариант формирования у будущего выпускника средней школы крепкого здоровья, позитивного отношения к безопасности и приобретения таких положительных качеств

личности, как смелость, решительность, умения действовать в условиях физического и психологического напряжения. К сожалению, профессия специалиста по безопасности жизнедеятельности для родителей выпускников общеобразовательной школы является непонятной: им видны опасные условия работы и не видна коммерческая выгода, престижность и перспектива профессионального роста. Именно поэтому роль родителей в выборе профессии «Безопасность жизнедеятельности» очень мала [7, 13].

Подводя итог, еще раз приходится констатировать, что, к сожалению, школьный предмет ОБЖ не является престижным как для самих старшеклассников, так и для их родителей — это просто жизненно важный и необходимый предмет, уважаемый, но не вызывающий интереса в будущей профессии. Стоит оценивать, прежде всего, уровень знаний по ОБЖ в старшей школе, показывающую подготовку обучающихся к дальнейшему освоению программ в области безопасности жизнедеятельности в учреждениях среднего профессионального и высшего профессионального образования и подвести итоги углублённого изучения элементов программ по ГО и ЧС, определяющие у выпускника общеобразовательной школы уровень сформированности качеств личности безопасного типа и навыков поведения в чрезвычайных ситуациях [4, 7].

Практика реализации оборонно-спортивного профиля в общеобразовательных школах показывает, что не все выпускники идут учиться по профилю, но есть уверенность, что молодые люди найдут возможность успешной самореализации в любой профессии, так как у них сформировались качества личности безопасного типа, способной к социальному взаимодействию с обществом именно через культуру безопасности, т.к. сами выпускники, которые не увидели себя специалистами в области обеспечения безопасности, не сожалеют, что углублённо изучали ОБЖ, и считают, что полученные навыки необходимы им если не в профессии, то в жизни [7, 13].

Для мотивации старшеклассников на выбор профессий в области безопасности жизнедеятельности следует проводить разнообразные профориентационные мероприятия, которые показывают необходимость в современной

действительности владеть знаниями, умениями и навыками в области БЖ с целью повышения общей культуры безопасности подрастающего поколения.

На формирующем этапе эксперимента нами проводился ряд профориентационных мероприятий для учащихся 8-х и 10–11-х классов, где мы отмечали, что содержание образовательной области безопасности жиз-

недеятельности обладает высоким профессиональным потенциалом и в сложившихся социально-экономических и экологических условиях чрезвычайно актуальными и востребованными становятся профессии, базирующиеся на знаниях основ безопасности жизнедеятельности, которые отражены в таблице 3 «Профессии в области БЖ по основным типам профессий».

Таблица 3

Тип профессий	Примеры профессий
Человек-техника	<i>специалист в области экономической безопасности, менеджмент безопасности (специализация, разработанная совместно с факультетом экономики университета), инженер по информационной безопасности (специализация «Информационная безопасность»), специалист в охранной деятельности в сфере предпринимательства, инженер по охране труда на различных предприятиях, инженер по защите окружающей среды (специализация «Экологическая безопасность») в промышленности, лаборант-эколог и аппаратчик со знанием основ экологической безопасности в промышленности и др.;</i>
Человек-человек	<i>педагог-организатор ОБЖ (специализация «Экологическая безопасность и охрана труда» «Защита населения и территорий в чрезвычайных ситуациях природного и техногенного происхождения»), социальный педагог, педагог-валеолог (превентология и реабилитология) в общеобразовательных учреждениях; тренер по самообороне и боевым искусствам (специализация, разработанная совместно с факультетом физической культуры РГПУ им. А. И. Герцена); инструктор по туризму и краеведению (специализация, разработанная совместно с факультетом географии РГПУ им. А. И. Герцена); специалист-геронтолог, социальный психолог, социальный воспитатель, гувернер (данные специальности также даны времени и на факультете БЖ были разработаны совместно с международным учебным центром Эспо-Ванта г. Хельсинки); спасатель МЧС, специалист по ГО и др.</i>
Человек-природа	<i>специалист в области экологической безопасности и рационального природопользования в различных природоохранных организациях.</i>

При формирующем этапе эксперимента в 8-х классах в рамках предпрофильной подготовки по экологической безопасности и с целью готовности учащихся к выбору будущей профессии, связанной с экологической безопасностью, нами был реализован в учебно-воспитательном процессе в экспериментальном классе элективный курс «Основы экологической безопасности и рационального природопользования» (20 ч), который был уже успешно опробован в рамках магистерского исследования Буянтуйевой Д. Б. в ряде школ Агинского округа [1].

Введение данного курса в предпрофильном обучении считаем актуальным не только с целью повышения общего уровня экологической культуры, но и для дальнейшего определения будущей профессии учащимися в естественнонаучном ключе в области экологической безопасности. Т.к. в современном сложном, полном противоречий мире, экологические проблемы приобрели глобальные масштабы и любая деятельность человека, и главным образом хозяйственная, влияет на состояние окружающей среды. Особенно остро стоят проблемы чистой воды, атмосферного воздуха, загрязнения почвы, состояния здоровья человека в г. Санкт-Петербурге (СПб) и Ленинградской области (ЛО). Необходимо принимать

меры по защите окружающей среды от загрязнения и разрушения; сохранению разнообразия живых организмов; сбережению генофонда планеты

Целью предлагаемого элективного курса является: Подготовка экологически грамотного молодого поколения, способного видеть последствия воздействия промышленного производства на окружающую среду и умеющего соотносить хозяйственную деятельность с законами природы. [3, 5, 9, 12].

Весь учебный материал иллюстрируется нами учащимися на примере их родного края, т.к. краеведческий принцип особенно важен в вопросах освещения экологических проблем разного уровня — локальные проблемы в большей мере затрагивают эмоциональную сферу учащихся, в то время как региональные и глобальные их разум. Осознание причин и следствий местных экологических и экономических проблем требует понимания их взаимосвязи с региональными, глобальными проблемами [1, 2, 8, 10]

В результате освоения элективного курса учащимися экспериментального 8-го класса в итоге были выбраны, достаточно осознано профессиональные ориентиры на выбор будущей профессии в области экологической безопасности, что отражено в таблице 4.

Таблица 4

Тип профессий в области ЭБ	Констатирующий этап эксперимента		Формирующий этап эксперимента	
	Контрольный Класс (26 ч)	Экспериментальный класс (27 ч)	Контрольный класс	Экспериментальный класс
Человек-техника	19%	22%	19%	44%
Человек-природа	15%	11%	15%	33%

Мы старались акцентировать, проводя профориентационные мероприятия со школьниками 8-х и 10–11 классов, внимание на то, что именно образовательная область безопасность жизнедеятельности призвана стать

инструментом нравственного развития школьников и студентов как личностей, средством воспитания, противодействия деградации и сохранения природных и социокультурных ценностей нации.

Литература:

1. Буянтуева, Д. Б., Силакова О. В. Эколого-краеведческий подход в обучении основам экологической безопасности учащихся старших классов общеобразовательной школы. В сборнике: Подготовка специалистов безопасности жизнедеятельности в свете стандартов третьего поколения (магистратура и бакалавриат) материалы XIV всероссийской научно-практической конференции. Российский государственный педагогический университет им. А. И. Герцена. 2010. с. 62–65.
2. Зверев, И. Д. Цели природоохранительного просвещения в школе // Краеведческая работа в школе. — М.: Просвещение, 1974. — № 4. — с. 69–87.
3. Константинов, В. М., Челидзе Ю. Б. Экологические основы природопользования. — М.: Издательский центр «Академия», 2003 г.
4. Концепция профильного обучения на старшей ступени общего образования (Концепция одобрена на заседаниях Федерального координационного совета по общему образованию 24.04.2002 г. и 28.06.2002 г. Доработана по отзывам, поступившим из субъектов Российской Федерации (май-июнь 2002-го), и результатам 2-го Всероссийского совещания по профильному обучению (28.06.2002 г.)
5. Пономарева, И. Н., Соломин В. П. Экологическое образование в российской школе: История. Теория. Методика: Учебное пособие / Под ред. В. П. Соломина. — СПб.: Изд-во РГПУ им. А. И. Герцена, 2005 г.
6. Савченко, М. Ю. Профориентация. Личностное развитие. / М. Ю. Савченко. — М.: Вако, 2005.
7. Силакова, О. В. Востребованность специалистов в области безопасности жизнедеятельности на рынке труда. // Развитие системы уровневой подготовки специалистов безопасности жизнедеятельности (опыт внедрения): Материалы XI Всероссийской научно-практической конференции, г. Санкт-Петербург, 25–26 ноября 2007 года. / Под ред. В. П. Соломина, — СПб.: Изд-во РГПУ им. А. И. Герцена, 2008 г. — 191 с.
8. Силакова, О. В. Методика развития эколого-экономических знаний при обучении общей биологии. / диссертация на соискание ученой степени кандидата педагогических наук / Санкт-Петербург, 2006
9. Силакова, О. В. Экологическая безопасность как компонент экологической культуры школьников. / В сборнике: Методология и теория биологического и экологического образования в вузе и школе. — сборник материалов IX Всероссийского методологического семинара. Российский государственный педагогический университет имени А. И. Герцена, Факультет биологии, Кафедра методики обучения биологии и экологии; науч. ред.: В. П. Соломин, Н. Д. Андреева. 2009. с. 144–148.
10. Станкевич, П. В. Формирование и развитие экологических и краеведческих знаний во взаимосвязи в курсе биологии 7–8 кл. Автореферат дисс. к.п.н. СПб, 1994. — 16 с.
11. Федеральный базисный учебный план и примерные учебные планы для образовательных учреждений РФ, реализующих программы общего образования. / М., 2003.
12. Хотунцев, Ю. Л. Экология и экологическая безопасность. Москва, 2002.
13. Шавейко, И. Образовательные потребности школьников и актуальность с позиций выбора профессии. / Журнал «Основы безопасности жизнедеятельности» № 3 2010 г.

Влияние физкультурно-оздоровительной, сюжетно-игровой образовательной деятельности на физическое и интеллектуальное развитие

Боровик Наталья Владимировна, инструктор по физической культуре
ЧОУ СОШ «Альтернатива» (г. Краснодар)

Тема: Путешествие к Северному и Южному полюсу.

**(Интеграция двигательной, игровой и познаватель-
но-исследовательской деятельности в физкультур-
но-оздоровительной образовательной ситуации)**

Цель — формировать и закреплять навыки пра-
вильной осанки посредством физических упражнений
и интеллектуального развития.

Задачи:

оздоровительные — способствовать профилактике
нарушения осанки и плоскостопия, укреплению опор-
но-двигательного аппарата;

- *обучающие* — совершенствовать технику выпол-
нения упражнений, ходьбы с преодолением препятствий,
лазания по гимнастической скамейке;

- *познавательные* — расширять представления
о географическом расположении Северного и Южного
полюса, о растительном и животном мире, климате; раз-
вивать у детей интерес к познанию окружающего мира,
познакомить детей с особенностями природных условий
Арктики и Антарктиды; учить устанавливать причин-
но-следственные связи между средой обитания и жизнью
животных; развивать мышление, память, способность
к умозаключениям;

- *воспитательные* — воспитывать бережное от-
ношение к животным и птицам, чувство коллективизма,
сопереживания, любознательность, желание познавать
окружающий мир.

Оборудование:

Дорожка здоровья: ребристая доска, массажные ков-
рики, гимнастическая скамейка; обруч — «озеро» для
рыбок, рыбки из салфеток, кочки, «шуршики».

Материал:

Подготовленные картинки по темам: животный мир
Арктики и Антарктиды, глобус, музыкальные записи се-
верного ветра, метели, звуки, сопровождающие северное
сияние, песни «Пингины», «Где-то на белом свете».

Сценарий образовательной ситуации.

Инструктор

— Отгадайте-ка ребятки, вот про что моя загадка.

Ни начала, ни конца, ни затылка, ни лица.

*Знают все и млад, и стар, что она — большущий
шар. (земля)*

Игровая ситуация:

— Ребята, вы уже знаете, что глобус — уменьшенная
модель Земли. А я вам расскажу то, что его «макушка»
выкрашена белым неспроста. Обратите внимание —
снизу глобус тоже белый. Так обозначены на глобусе (и на
карте) две противоположные полярные области Земли —
самая северная и самая южная — Арктика и Антарктида.

Арктику омывает Северный Ледовитый океан, и он
почти весь скован толстым, крепким льдом. Здесь на
Крайнем Севере, в Арктике, лед никогда не тает. Почему?
(ответы детей)

Потому, что коротким полярным летом солнце не под-
нимается высоко, его нежаркие лучи отражаются ото льда
и снега. Растопить лед такое солнце не может. Зимой
здесь круглые сутки темно — ночь. Полярная ночь.

Летом и зимой Арктика бела от снега и льда. Вот поэ-
тому макушку глобуса и покрасили в белый цвет.

Если перевернуть глобус вместе с подставкой «вверх
ногами», то мы увидим вторую белую «макушку». Ог-
ромная белая страна. Только здесь не океан, а земля,
закованная в ледяной «панцирь» — огромный материк
Антарктида.

Холоднее места не найдешь во всем мире. Студеный
ветер наносит все новые горы снега. Под собственной тя-
жестью снежные сугробы утрамбовываются и превраща-
ются в лед. И так из века в век (Рис. 1).

— Ребята, сегодня я вас приглашаю в путешествие
по Арктике и Антарктиде. Только слабеньким,
друзья, в наш поход идти нельзя!

Массаж биологически активных зон «Небо-
лейка»

(для профилактики простудных заболеваний)

Чтобы горло не болело, —
гладить ладонями шею сверху вниз
Мы его погладим смело.

Чтоб не кашлять, не чихать, — указатель-
ными пальцами растирать
Надо носик растирать.
крылья носа

Лоб мы тоже разотрем, —
приложить ко лбу ладони «козырьком»

Ладошку держим козырьком. и растирать его
движ. в сторонывместе

«Вилку» пальчиками сделай, — указатель-
ными и средними пальцами

Массируй уши ты умело. растирать
точки перед и за ушами

Знаем, знаем — да — да — да! — по-
тирают ладони друг о друга

Нам простуда не страшна! (М. Ю. Картушина [3,
с.136])

Инструктор

В Антарктиде айсберги и льды.

Среди льдов пингины и киты

Да еще китихи и китята

В общем, где пингины и киты, —



Рис. 1 «Ты на глобус посмотри, полюса там поищи!»

Маленькой сосулькой стал бы ты!

А чтобы нам не превратиться с сосульку потренируем
наши ножки.

Малоподвижная игра «Карусель».

(может быть гимнастикой для стоп)

Завертелись карусели и помчались с ветерком.

Поначалу еле — еле, а потом бегом, бегом.

Повертелись, покружились, а потом остановились.

Дети, стоя на месте, выполняют перекач с пятки на
носок.

Зрительная гимнастика «Маячок»

Дети, вытянув вперед руки, сжимают и разжимают ку-
лаки с одновременным зажмуриванием глаз.

Инструктор

Вот теперь пора идти

Ждут преграды на пути

Не цветет там мак и клевер

Царство снега — это ... (север)

Антарктида — это самое холодное место на Земле:
летом — 50°С., зимой — 90°С.

Ходьба обычная.

Ходьба на носках, руки вверх, щелкая пальцами —
по сугробам

Ходьба на пятках, руки в стороны, сжимая кисти
рук.

Ходьба на носках приставным шагом, руки вперед,
поочередно соединяя все пальцы с большим пальцем.

По льду неуклюжа, ходят пингвины — *ходьба на*
пятках.

Лед кругом, а эти птицы

Не боятся простудиться... (Пингвины)

Пингвины живут только на южном полюсе в Антар-
ктиде.

В океане темно-синем, — *ходьба на внешней сто-*
роне стопы.

Лапой, выудив моржа

На полярной скользкой льдине

Я дрейфую не дрожа. (Белый медведь)

Белые медведи живут на северном полюсе в Арктике.

Зверь морской клыкастый, — «*черепашки*», на
низких четвереньках.

Вместо ног — ласты. (Морж)

Бег с захлестом голени.

В течение всего года над Антарктидой и Ар-
ктикой дуют мощные полярные ветры.

Бег змейкой на носках или скамейка между но-
гами — через снежную гору. (Рис. 2)

Часто ветер поднимает снежную пыль и закручивает ее
в вихрях — так назревают снежные бураны.

Ходьба на носках, одна рука вверх другая низ; вол-
нообразные движения вверх — вниз.

Весной и осенью в полярных областях можно пона-
блюдать одно из красивейших явление природы — по-
лярное сияние.

Ходьба на внешней стороне стопы, руки вверх,
опустить руки через стороны вниз.

На ночном небе, загораются сверкающие дуги, пере-
ливаясь разными цветами.

Ходьба на носках, руки в стороны; сжимать раз-
жимать кисти рук.

Этот фейерверк устраивает Солнце.

Ходьба перекатом с пятки на носок, руки вверх,
ладони соединить.

Весной можно увидеть голубовато-зеленого цвета
острова — бродяги — это Айсберги.

Дети ложатся на коврики.

Зимой в Арктике не бывает ни утра, ни дня, ни вечера:
круглые сутки — ночь. И тянется она полгода. В центре
Арктики весь покрытый льдом находится Северный Ле-
довитый океан.

Упражнение № 1 „волны океана“

И.п.: лежа на спине, одна рука вверх, другая вниз
— поочередное поднятие и опускание рук.

А вот по океану проплывает айсберг.



Рис 2. «Через снежную гору»

Упражнение № 2 «айсберг»

И.п.: то же.

— плавно поднять нижнюю часть туловища и ноги вверх, руками тянуться к носкам.

Но, несмотря на холод и полярную ночь живут в Арктике различные птицы и животные.

Может плавать целый день

В ледяной воде тюлень!

На холодном льду лежит,

И не мерзнет, не дрожит!

Питается тюлень рыбой. Хорошо плавает, ныряет.

Вместо ног — ласты.

Упражнение № 3 «тюлени»

И.п.: лежа на спине, руки вниз.

— приподняться и посмотреть на «ласты».

Любят и нырять. Могут находиться под водой до 18 минут.

Упражнение № 4 «ныряльщики» (фото 3)

И.п.: то же руки вниз.

— сгруппироваться, удержаться несколько секунд.

Они замечательно плавают.

Упражнение № 5 «купание»

И.п.: лежа на животе, руки вдоль туловища одна внизу, другая сверху

— поочередное поднятие и опускание рук.

Их узкие крылья в воде действуют как ласты, а ноги как руль.

Упражнение № 6 «рулевые»

И.п.: то же, руки вдоль туловища, кисти в стороны.

— приподняться, удерживаясь на весу выполнять движения стопами — одной вверх, другой вниз.

Любят кататься на горке на брюшке.

Упражнение № 7 «катание с горки»

И.п.: стоя на коленях и ладонях.



Рис 3. Упражнение «Ныряльщики»

Иногда они падают брюхом на лед и быстро скользят, помогая себе лапками и лапами-крыльями.

Многие арктические птицы откладывают яйца высоко на скалах, чтобы хищные звери не могли до них добраться.

Упражнение № 8 «высокие гнезда»

И.п.: на высоких четвереньках.

— походить вокруг себя.

Прыгай в прорубь, не дрожи

Закаляйся, как... (моржи)

При помощи двух длинных клыка они выбирают на лед для отдыха. По льду и земле передвигаются, работая задними лапами. Могут находиться под водой почти 10 минут.

Упражнение № 9 «моржи»

И.п.: сидя на ягодицах

— передвигаться вперед-назад.

Остаются в Арктике на всю зиму белые совы. Они гнездятся на земле, обычно на небольшом возвышении, чтобы было удобно наблюдать за окрестностями. Она не сразу откладывает все яйца, потому и птицы в одном гнезде могут быть разного размера.

Упражнение № 10 «белые совы»

И.п.: сидя на пятках, в позе эмбриона, руки вперед

— встать на колени, руки на поясе, отклониться назад.

Живут в Антарктиде и морские млекопитающие.

Может плавать целый день

В ледяной воде тюлень!

На холодном льду лежит,

И не мерзнет, не дрожит!

Тюлени весной выбирают на лед, чтобы обзавестись потомством. На суше — неуклюжие, зато в воде — замечательные пловцы, ныряют и могут находиться под водой один час, не дыша. Питаются они рыбой, кальмарами.

Упражнение № 11 «тюлени»

И.п.: стоя на коленях.

— сесть на пятки, вытянуть руки вперед, переместить центр тяжести на предплечья, подтянуть ноги.

Морские слоны — самые крупные из тюленей. Они называются так потому, что у самцов над носом есть морщинистый кожанный мешок, который они могут раздувать в своеобразный хобот. Его длина — 6 метров, вес — 3,5 тонны. У каждого морского слона несколько подруг.

Упражнение № 12 «морские слоны»

И.п.: сидя на корточках, на полной стопе.

— приподняться на носки, покружиться вокруг себя.

Самое крупное животное на Земле — это кит. Он хоть и живет в воде, но вовсе не рыба, а зверь — млекопитающее. Его длина — 33 метра, вес 150 тон — тяжелее, чем пять слонов. Сердце его весит более 500 килограмм. Однако питается планктоном. У китов вместо зубов во рту — сито — китовый ус.

Упражнение № 13 «синий кит»

И.п.: стоя.

— вдох через нос, сомкнуть зубы — выдох — ш-ш-ш.

Дышат киты, как все звери воздухом. Когда кит выныривает из воды, чтобы сделать вдох — выдох, они выпускают фонтан высотой — 12 метров.

Дыхательное упражнение «Кит».

Носиком сейчас вдохни

И дыханье удержи

Выдыхаем воздух ртом,

«Пых» мы говорим потом.

Дети-киты легко бегают на носочках по всему залу, на команду «Кит!» приседают и после максимального вдоха делают максимальный выдох и задерживают дыхание как можно дольше.

Самым крупным хищником на земле и жителем Арктики является — белый медведь.

Белые медведи немного косолапы,

Белые медведи немного толстопяты.

Вот они шагают дружно,

Для порядка это нужно.

Его рост — 2,5 метра, а вес — 450 килограмм — это столько, сколько весят 10 человек. Он не живет на одном месте. В поисках пищи они кочуют по глубокому снегу и по дрейфующим льдам.

Ходьба по дорожке здоровья

— *Ходьба по кочкам — «льдинки».*

Белые медведи хорошо плавают.

— *Лазание по гимнастической скамейке на животе — «плавание».*

Отлично ныряют.

— *Ходьба с приседанием.*

Ловко лазают по скалам.

— *Лазание на четвереньках по гимнастической скамейке.*

Медведи любят, ловит рыбку.

— *Прыжки на двух ногах через скамейку, то с одной, то с другой стороны.*

Любят ягоды.

— *Подлезание под дугу «кусты».*

У белых медведей появляются детеныши в берлоге, открытой в толще снега. Она защищает медвежат от ветра и холода.

Подвижная игра «Белые медведи».

Выбирается водящие — «белые медведи», которые собираются в условленном месте на «льдине». Дети находятся на противоположном конце зала за чертой (в домике).

По сигналу дети выходят из «домика» и идут к льдине со словами:

Где здесь белые медведи?

Их не видно на снегу,

Испугаться я могу.

В дом скорее побегу!

После этих слов медведи выбегают и ловят ребят. Дети должны быстро добраться до «домика», а те, кого поймают, сами становятся медведями.

Малоподвижная игра «Медведи ловят рыбку».

Дети изображают медведей. В большом обруче лежат рыбки (из салфеток) — это «прорубь». У каждого игрока своя «берлога». Звучит песня «Где-то на белом свете», дети начинают собирать ногами рыбок и переносить к себе в «берлогу».

Вразвалочку ходит, как моряк.

Белый галстук, черный фрак.

В Антарктиде среди льдин

Проводит дни свои ... (пингвин).

Ритмическая гимнастика «Пингвины»

Любимой пищей пингвинов является сардины, анчоусы и качки — криль.

В зоопарке карантин

Заболел малыш пингвин.

Может рыбы он объелся?

Нет, на солнце перегрелся. (И. Финк)

Игра для профилактики плоскостопия «Удержи рачка»

Дети стоят в кругу. Посреди зала лежит обруч — это «пруреть», в нем лежат «рачки — шуршики». По сигналу, они должны захватить «шуршик» пальцами ног и как можно дольше удержать.

Речевая игра «Скажи, одним словом»

Дети стоят в кругу, или на гимнастической скамейке. Ведущий бросает мяч ребенку, а те в свою очередь бросает обратно, называя правильный ответ.

Мы по кругу идем и с собою берем... *сладкое, жидкое, твердое, мягкое, кислое.*

Растут березы — березовая роща.

Растут сосны — сосновый бор.

Литература:

1. Егоров Б.Б, Кудрявцев В.Г. Развивающая педагогика оздоровления. — М.: ЛИНКА-ПРЕСС, 2000. — 296 с.
2. Ефименко, Н.Н. Программа «Театр физического воспитания и оздоровления детей дошкольного возраста». — М.: Дрофа, 2014. — 144 с.
3. Картушина, М.Ю. Быть здоровым хорошо М.: ТЦ Сфера, 2004. — 384 с.
4. Сиротюк, А.Л. Синдром дефицита внимания с гиперактивностью М.: ТЦ Сфера, 2002. — 128 с.
5. Утробина, К.К. Занимательная физкультура в детском саду для детей 3–5 лет. — М.: Издательство ГНОМ и Д, 2003—104 с.

Взаимосвязь урочной и внеклассной работы со школьниками по основам безопасности жизнедеятельности

Головенков Сергей Геннадьевич, магистрант

Российский государственный педагогический университет им. А.И. Герцена (г. Санкт-Петербург)

Жизнедеятельность человека к началу XXI века породила ряд глобальных проблем, связанных с бурным техническим развитием и несовершенством социального устройства общества. Неумение обеспечить безопасность в стремительно меняющихся природных и социальных условиях стало угрозой дальнейшему существованию человечества. Вследствие этого возникла необходимость в обучении населения и особенно подрастающего поколения безопасному поведению в опасных и чрезвычайных ситуациях природного и техногенного характера [10].

Растут ели — ельник.

Растут дубы — дубрава.

Упражнение для развития мелкой моторики рук «Лезгинка»

Ребенок складывает левую руку в кулак, большой палец отставляет в сторону, кулак разворачивает пальцами к себе. Правой рукой прямой ладонью в горизонтальном положении прикасается к мизинцу левой. После этого одновременно меняет положение правой и левой рук в течение 6–8 смен позиций.

Итог занятия:

Скажу я слово — далеко,

А ты ответишь — близко.

Скажу я слово — высоко,

А ты ответишь — низко.

Скажу тебе я слово — трус

Ты отвечай — храбрец.

Теперь — начало — я скажу,

Ты отвечай — конец.

Таким образом, играя, дети закрепили полученные знания о животном и растительном мире, климате Северного и Южного полюсов. Игровая оздоровительно-образовательная деятельность способствует интеллектуальному развитию, и оздоровлению детей.

Для организации целенаправленного обучения в области безопасности жизнедеятельности в государственные общеобразовательные учреждения России Постановлением Совета Министров РСФСР от 14 мая 1991 г. № 253 был введен курс «Основы безопасности жизнедеятельности» (ОБЖ).

В настоящее время ведущей формой обучения ОБЖ является урочная форма, однако содержание предмета предусматривает выход за пределы урочной формы и организацию интересных в познавательном плане и важных

для практического применения внеклассных мероприятий. К сожалению, на практике внеклассная работа в сфере ОБЖ развита слабо. В российских школах детей в рамках дополнительного образования учат рисовать, танцевать, петь, вышивать, но мало внимания уделяют обучению их технике безопасности. По нашему мнению, формирование умений и навыков безопасного поведения в большей степени происходит в тесном взаимодействии урочной и внеклассной работы по ОБЖ со школьниками [2, 4, 6, 7, 10].

В рамках магистерского исследования «Развитие умений безопасного поведения школьников 8-х классов на уроках и внеурочной деятельности по ОБЖ» с целью изучения практического состояния вопроса взаимосвязи урочной и внеклассной работы по ОБЖ в общеобразовательной школе (на базе СОШ № 287 г. Санкт-Петербурга), нами были поставлены следующие **задачи констатирующего этапа эксперимента**:

1. Проанализировать программу по курсу ОБЖ на предмет определения возможностей установления взаимосвязи между учебными и внеурочными формами работы.

2. Изучить школьную документацию на предмет установления наличия или отсутствия взаимосвязи между урочными и внеурочными формами работы.

3. Изучить мнение учащихся и опыт педагога-организатора ОБЖ, присутствует ли взаимосвязь между урочной и внеклассной формами работы по курсу ОБЖ в общеобразовательной школе.

Анализ программы по курсу по ОБЖ для 5–11-х классов показал, что изучаемые в этих классах темы отличаются большим разнообразием, предполагают наличие межпредметных связей с такими курсами как «природоведение», «химия», «биология», «география», «экология» и др. [1, 3, 5, 8, 9].

Всего на курс ОБЖ за период обучения ребенка в общеобразовательной школе отводится 400 часов. Основные разделы программы по курсу ОБЖ: Безопасность и защита человека; Основы медицинских знаний и ЗОЖ; Основы подготовки к военной службе.

Анализ тематических планов показал, что программа предусматривает проведение уроков в разнообразных формах: традиционной, в форме урока-экскурсии; урока-семинара; урока-практикума и т.д. [1, 3, 8, 9, 10]. Таким образом, программа по курсу ОБЖ предусматривает творческий подход учителя к организации формы проведения занятий.

Анализ сетки дополнительных услуг школы № 287 показал, что в школе работают следующие кружковые объединения:

- туристский клуб;
- спортивные секции: каратэ, теннис, волейбол;
- студия живописи;
- студия бального танца;
- литературный кружок;
- культурологическая секция;

• клуб «Спасатели».

Также в школе проводятся факультативные занятия по химии, физике, биологии, математике, литературе, английскому языку, истории.

Учитель по ОБЖ практически не принимает участия в работе этих факультативных и кружковых объединений за исключением деятельности клуба «Спасатели». Занятия ведутся педагогами-предметниками. «Туристский клуб» работает под руководством учителя географии.

В клуб «Спасатели», который работает под руководством одного из учителей по ОБЖ, приглашаются учащиеся 7–11-х классов. Здесь дети учатся оказывать первую помощь, с ними проводятся тренинги, также совместно с Политехническим институтом (университетом), РГПУ им. А. И. Герцена и МЧС ведется профориентационная работа.

Из беседы с педагогом по ОБЖ мы выяснили, что кружковые занятия посещают 24 человека, все они учащиеся различных классов, но преимущественно 7–9-х классов.

Помимо этого мы установили, что доля внеклассных мероприятий по ОБЖ в сетке дополнительного образования составляет 3%, что несомненно, слишком мало, учитывая важность предмета.

Также мы выяснили, что на один класс в среднем ежегодно приходится 2–3 внеклассных занятий по ОБЖ в год. Что также не много, хотя, безусловно, это не самая худшая ситуация.

Далее нами было проведено анкетирование учащихся школы, а также анкетирование участников клубного объединения «Спасатели» и туристического клуба.

В общем анкетировании приняли участие 50 человек (учащиеся 7 и 8-х классов).

Анализ анкет показал следующие результаты. Урокам ОБЖ в школе положительно относятся 74% учащихся; отрицательно — 8%; затруднились с ответом — 18% учащихся (см. рисунок 1).

Нравится учитель, который ведет этот предмет 82% учеников; не нравится — 12%; не уверены в своем отношении — 6% учеников.

На вопрос: «В какой форме проводятся уроки ОБЖ в твоём классе?» прозвучали следующие варианты ответов: „когда как“ — 64% опрошенных; в форме обычных уроков — 36% опрошенных.

Домашние задания по ОБЖ выполняет постоянно только 24% учащихся; вариант «когда как» выбрали 66% учеников, 10% учащихся считают, что итак все знают.

Занимаются в кружках и секциях 48% учащихся. Из них 22% занимаются спортом; 20% искусством; 4% — много чем.

Принимают участие во внеклассной работе 36% учащихся школы.

Среди мероприятий, которые были проведены по курсу ОБЖ, учащиеся смогли вспомнить: игру типа «Зарницы» (88% опрошенных) и подготовку творческих работ (6%).

Работу учителя по ОБЖ на «отлично» оценили 16% учащихся; на «хорошо» — 72% учащихся; на «удовлет-



Рис.1. Отношение учащихся к урокам ОБЖ

ворительно» — 2% учащихся. Среди участников опроса 52% — мальчики; 48% — девочки.

Таким образом, проведенный опрос показал, что дети в целом положительно настроены по отношению к учителю и содержанию предмета ОБЖ. Однако в настоящее время в курсе ОБЖ практически отсутствуют внеклассные формы работы; проводимые же в рамках учебной деятельности уроки чаще всего проводятся в традиционной форме.

Следовательно, в целях совершенствования преподавания курса ОБЖ необходимо разнообразить используемые формы работы и активизировать внеклассную работу с учащимися.

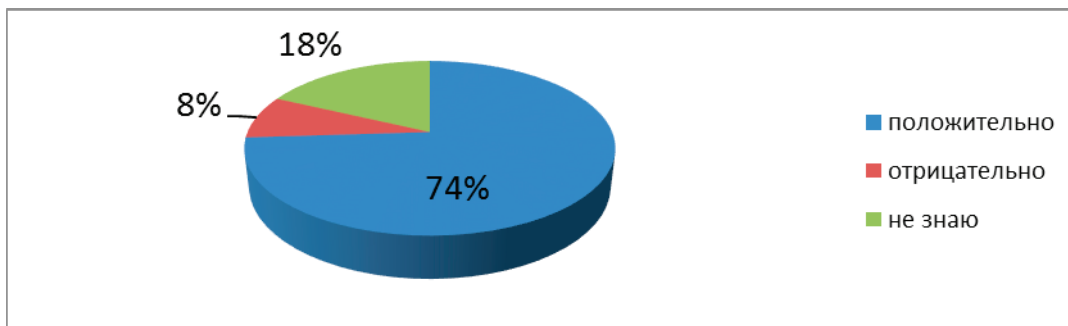
Анкетирование учащихся кружковых объединений, в котором приняло участие 20 человек, показало, что школьникам интересны занятия, проводимые в школе после уроков. Среди участников анкеты 80% учащихся посещают два и более кружков; остальные — по одному.

Наиболее интересными формами организации занятий, по мнению 30% опрошенных являются индивидуальные формы работы; 70% учащихся любят разнообразные формы работы. Считают, что курс ОБЖ может быть дополнен работой различных кружков и секций 70% учащихся; не знают — 30% учеников. Подобные занятия были бы интересны 50% учащихся; вариант «Не знаю» выбрали 30% учащихся; 20% предпочли вариант «нет».

Таким образом, результаты анкетирования показали, что дети, занимающиеся в школьных кружках и секциях в целом довольны системой внеклассной работы, однако они считают, что во внеклассной деятельности курс ОБЖ также мог бы занять достойное место. Следовательно, необходимо активнее использовать внеклассные работы по курсу ОБЖ и привлекать к участию в такой работе как можно большее число учащихся школы.

В ходе теоретического анализа и практического исследования мы определили, что необходимо активнее использовать внеклассные формы работы с учащимися по курсу ОБЖ. Более того, планируемые и проводимые мероприятия должны дополнять урочные, оптимизировать отношение учащихся к предмету, развивать познавательный интерес и способствовать прочности приобретаемых знаний [2, 4, 6, 7, 10].

Для реализации этой цели мы предлагаем включение внеклассных мероприятий по ОБЖ для учащихся средней и старшей школы в программу досуговых мероприятий на год [2, 6, 7, 10]. Подчеркнем еще раз: крайне важно, чтобы планируемые мероприятия соответствовали тематике и уровню знаний учащихся.

По нашему мнению, важно проводить внеклассные мероприятия, рассчитанные на участие отдельного класса, а также общешкольные, т.е. массовые мероприятия.

Примерами массовых внеклассных мероприятий являются «Неделя безопасности в школе», «Безопасное колесо» и т.д. Их проведению предшествует большая подготовительная работа. В мероприятиях могут участвовать школьники разного возраста [2, 10].

При проведении «Недели безопасности» вначале составляется план:

- 1) проведение конкурсов, оформление газет, обсуждение стихов, плакатов, сочинений;
- 2) подготовка инсценировок по правилам безопасности;
- 3) подготовка к «Веселым стартам»;
- 4) подготовка спортивного, военно-спортивного праздника.

Подготовка учащихся проводится учителем по параллелям, а общие мероприятия проводятся в конце недели.

Содержание «Недели безопасности» может быть следующим:

- 1) встречи с интересными людьми: пожарные, спасатели, сотрудники ГИБДД, военные, медицинские работники и др.;
- 2) лекции для старших классов — о вреде курения, алкоголизма, наркомании, о правах подростка и т.д.;
- 3) видеотека — демонстрация видеофильмов;
- 4) подведение итогов конкурсов;
- 5) «Веселые старты»;
- 6) игра по станциям — общие мероприятия.

Подготовка «Недели безопасности» требует от учителя значительного напряжения сил и умения увлечь большой коллектив. Такие мероприятия имеют большое образовательное, воспитательное и развивающее значение. В организации и проведении этого мероприятия принимают участие преподаватель — организатор безопасности жиз-

недеятельности, учителя физкультуры, классные руководители. Для подведения итогов «Недели безопасности» создается жюри, готовятся грамоты и призы.

В качестве примера приводим план проведения предметной недели по ОБЖ в школе № 287 с 26.02.15 по 05.03.15 (см. таблицу 1).

Таблица 1. План проведения предметной недели по ОБЖ и физической культуре с 26 февраля по 5 марта 2015 г.

дата	Мероприятие	С кем проводится	Место проведения
26 февраля	Открытие недели ОБЖ. Сообщение плана мероприятий	5–9 классы	Актовый зал
	викторина «Пожарная безопасность»	5–7 классы	спортзал
27 февраля	«Турнир знатоков военной истории»	6–8 классы викторина	Актовый зал
	Тематические классные часы Лекции о вреде алкоголя, никотина, наркотиков	9–11	Классные кабинеты
28 февраля	«Турнир знатоков военной истории»	6–8 классы Веселые старты эстафета	спортзал
2 марта	Тематические классные часы Лекции о вреде алкоголя, никотина, наркотиков	9–11	Классные кабинеты
3 марта	Тематические классные часы Лекции о вреде алкоголя, никотина, наркотиков	9–11	Классные кабинеты
	Первая помощь при переломах в походе	7 классы	спортзал
4 марта	Первая помощь при переломах в походе	8 классы	спортзал
	Школьная конференция по проблемам злоупотребления алкоголем, курением, наркотиками и т. п.	8–11 классы	Актовый зал
5 марта	Заккрытие недели. Награждение.	5–9 классы	Актовый зал

Важно, чтобы внеклассные мероприятия по ОБЖ стали традиционной составляющей работы школы по данному курсу и стали логическим продолжением урочной деятельности.

Организация внеклассных мероприятий по ОБЖ проводится учителем по ОБЖ, а также при участии классных руководителей и администрации школы. Необходимо подчеркнуть важность подобного рода мероприятий.

На родительских собраниях важность предмета должна подчеркиваться перед родителями, ведь от безопасности детей, сохранения их здоровья, в конечном счете, зависит наше будущее. Необходимо привлекать родителей к организации внеклассных мероприятий: походов, экскурсий, праздников и т. д.

Планирование мероприятий должно осуществляться с учетом программных требований курса ОБЖ, а также

интересов и возможностей учащихся и т. д. Курс «основы безопасности жизнедеятельности» (ОБЖ) предназначен для формирования у учащегося сознательного и ответственного отношения к вопросам личной безопасности и безопасности окружающих, знаний и умений распознавать и оценивать опасные ситуации, определять способы защиты от них, оказывать само- и взаимопомощь [1, 3, 8, 9, 10].

Важнейшими условиями формирования взаимосвязи урочной и внеклассной работы по ОБЖ являются: системный подход, учет познавательных способностей и интересов детей, дифференцированный подход к каждому учащемуся, установление межпредметных связей, создание условий для конструктивного диалога между учителем и его учениками [2, 4–7, 10].

Литература:

1. Основы безопасности жизнедеятельности: VIII класс: поурочные планы / авт. — сост. Г. Н. Шевченко. — Волгоград, 2007.
2. Попова, Р. И., Силакова О. В. Методическая подготовка магистров педагогического образования в области безопасности жизнедеятельности к организации внеклассной работы с учащимися. Мир науки, культуры, образования. 2011. № 5. с. 63–66.
3. Программы «Основы безопасности жизнедеятельности» А. Т. Смирнова, Б. О. Хренникова, М. В. Маслова. «Просвещение». М. 2008г.
4. Силакова, О. В., Виноградов В. С. Использование игровых технологий в обучении школьников в курсе ОБЖ 5 класса как метод формирования навыков безопасного поведения. В сборнике: Современные проблемы безопасности: направления, подходы и технологии. Сборник материалов XV Всероссийской научно-практической конференции. 2011. с. 181–183.
5. Силакова, О. В. Использование межпредметного подхода в процессе изучения курса основы безопасности жизнедеятельности В сборнике: Метаметодика как перспективное направление развития предметных методик обучения. Российский государственный педагогический университет имени А. И. Герцена; НИИ общего образования; науч. ред.: Е. П. Суворов. СПб.: Статус, 2011. с. 215–219.
6. Силакова, О. В. Инновационные методы в профессиональной деятельности педагога-организатора основ безопасности жизнедеятельности. В сборнике: Непрерывное педагогическое образование в современном мире: от исследовательского поиска к продуктивным решениям. / Сборник материалов Международной научной конференции: к 20-летию НИИ НПО Российского государственного педагогического университета им. А. И. Герцена. 2013. с. 401–406.
7. Силакова, О. В. Особенности обучения бакалавров направления «Естественнонаучное образование» профиль «Безопасность жизнедеятельности» по экологической безопасности. Молодой ученый. 2014. № 3 (62). с. 1014–1018.
8. Смирнов, А. Т. Основы безопасности жизнедеятельности. 8 класс: учеб. для общеобразоват. учреждений. / А. Т. Смирнов, Б. О. Хренников; под ред. А. Т. Смирнова; Рос. акад. образования, изд-во «Просвещение». — М.: Просвещение, 2013. — 240 с.
9. Тематическое планирование по ОБЖ. Разработано на основании «Программы по ОБЖ для учащихся общеобразовательных учреждений». / Кузнецов М. И., В. Н. Латчук. Издательство: Дрофа, 2006 г.
10. Теория и методика обучения безопасности жизнедеятельности. / Учебное пособие для студентов высших учебных заведений, обучающихся по направлению 050100 «Естественнонаучное образование» (профиль подготовки «Безопасность жизнедеятельности»). / Михайлов Л. А., Киселева Э. М., Русак О. Н., Соломин В. П., Беспмятных Т. А., Попова Р. И., Ребко Э. М. / Под редакцией Л. А. Михайлова. Москва, 2009. Сер. Высшее профессиональное образование. Педагогические специальности.

Информационно-психологическая безопасность как глобальная проблема человечества

Екимовская Мария Александровна, магистр

Российский государственный педагогический университет им. А. И. Герцена (г. Санкт-Петербург)

В течение последних нескольких десятилетий количество информации, ежедневно обрушивающейся на среднестатистического человека, резко выросло. Теперь уже сложно представить себе индивида, не имеющего мобильный телефон или живущего без телевизора и сети Интернет. Информационная среда, в которой находится человек, влияет на него постоянно, с каждой прочитанной новостью или увиденным видео, но в этом и кроется главная опасность нашего информационного общества. Качество информации и ее достоверность теперь ставится

под вопрос, так как, по сути, предоставляемые сведения являются мощным средством манипулятивного воздействия на личность.

Вопросы защиты личности от информационных и информационно-психологических опасностей и угроз не новы для науки. Последние десятилетия озабочены исследованиями в области защиты человека от последствий негативной, недостоверной, ложной информации. Так вопросами информационной безопасности занимались Блинов А. М., Галатенко В. А., Петров В. П.; вопросами психологической

защиты человека от информационных опасностей и угроз: Грачев Г. В., В. М. Губанов; вопросами защиты личности ребенка от информационных угроз: Джонсон С., Салмин А.; аспектами защиты информации: Кобб М., Джост М., Хаулет Т. Корниенко А. А. и др.; вопросами информационно-психологической войны: Шелепин Л. А., Лисичкин В. А., Расторгуев С. П., Панарин И. Н. и т.д.

По статистике международной неправительственной организации Freedom House «свободными» на 2014 г.

признаны 63 страны и территории, «частично свободными» — 68, «несвободными» — 66. В количественном выражении это означает, что ныне лишь 14% населения планеты (около 1 млрд. человек) живет в странах, которые имеют свободную прессу, а 35% и 33% населения в странах, которые имеют, соответственно, частично свободную и несвободную прессу [7].

Приведем сравнительный график:

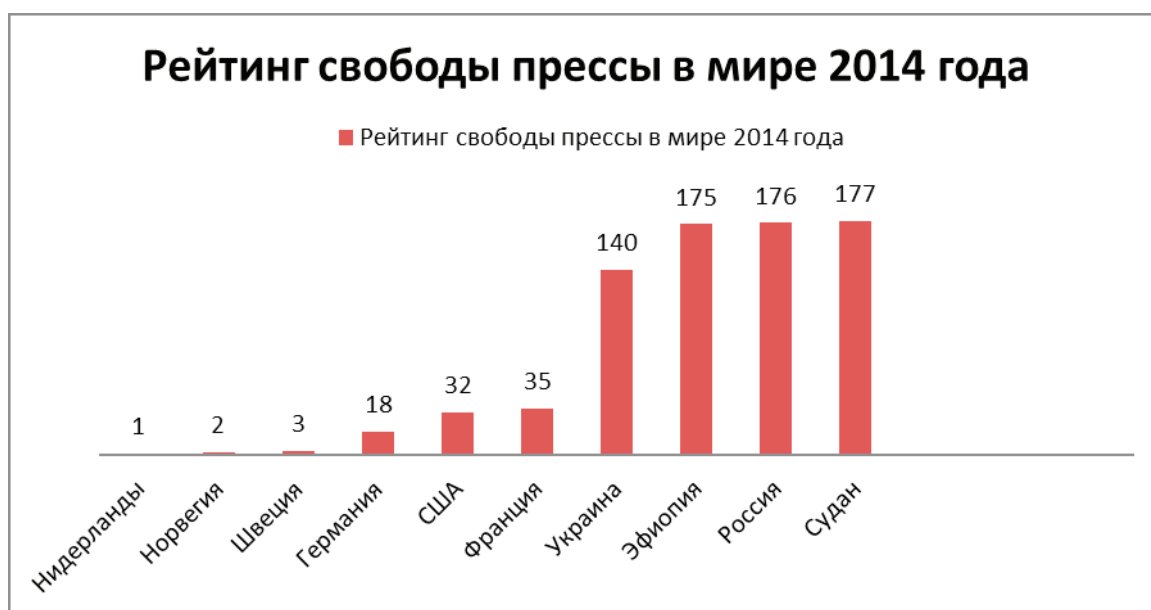

В условиях информационного противоборства среди стран, зачастую очень сложно выделить из потока данных важную и правдивую информацию, поэтому возникает необходимость в знании хотя бы некоторых методов осуществления информационного воздействия.

По мнению автора книги «Государственная информационная политика в особых условиях» Манойло А. В. [2] психологическое воздействие может осуществляться различными методами и основными инструментами, с помощью которых оказывается влияние на сознание и подсознание людей: во-первых, собственно психологическими методами (убеждением, внушением, информированием, поощрением, принуждением, наказанием, методом примера); во-вторых, психологическое воздействие может осуществляться с использованием военных средств; в-третьих, для психологического воздействия может использоваться система торговых и финансовых санкций, направленных на экономический подрыв потенциального противника; в-четвертых, психологическое воздействие может осуществляться с использованием чисто политических средств [2].

Андрей Викторович Манойло считает, что манипулирование информацией включает в себя ряд приемов на которых мы считаем необходимым остановиться подробнее:

1. Информационная перегрузка. Сообщается гигантское количество информации, основную часть которой составляют абстрактные рассуждения, ненужные подробности.

2. Дозирование информации. Сообщается только часть сведений, а остальные тщательно скрываются. Это приводит к тому, что картина реальности искажается и становится непонятной.

3. Большая ложь. Чем наглее и неправдоподобнее ложь, тем скорее в нее поверят, главное — подавать ее максимально серьезно.

4. Смешивание истинных фактов со всевозможными предположениями, допущениями, гипотезами, слухами.

5. Затягивание времени. Этот способ сводится к тому, чтобы под различными предлогами оттягивать обнародование действительно важных сведений до того момента, когда будет уже поздно что-то изменить.

6. Своевременная ложь. Способ заключается в сообщении совершенно лживой, но чрезвычайно ожидаемой в данный момент информации [2].

Неподготовленному человеку очень сложно распознать негативное информационное воздействие, если оно применяется, поэтому очень актуальными становятся вопросы связанные с техниками противостояния негативному информационному влиянию и вопросам образования в области информационной безопасности.

Профессор психологии В. Левицкий в статье «Информационно-психологическая безопасность личности» предлагает четыре способа защиты от негативного информационного влияния:

Способ защиты 1-й: «Уход» — увеличение дистанции, прерывание контакта, выход за пределы досягаемости информационного воздействия. Действия в различных информационных ситуациях могут быть такими: отключение определенных каналов СМИ (раздражающего канала телевидения, выход из Интернета и пр.), отказ от просмотра (прослушивания) конкретных теле-радиопрограмм; отказ от чтения некоторых газет, статей, рубрик и пр.; уход, под различными предлогами, с массовых зрелищных мероприятий: театра, концертного зала, кинотеатра и пр., митингов, собраний и др.; смена неприятной темы беседы, стремление не обострять межличностные отношения во время беседы (обход «скользких тем», «острых углов» и пр.), уклонение от встреч с теми, кто является источником неприятных переживаний, прерывание под различными предлогами встреч, бесед.

Способ защиты 2-й: «Блокировка» — контроль информационного воздействия, выставление психологических барьеров, ограждение психики от внешнего негативного информационного воздействия. Действия, выполняемые при «блокировке»: критическое восприятие информации; эмоциональное отчуждение (восприятие негативной информации «без эмоций»); увеличение межличностного пространства — «зоны общения» во время беседы; использование «психологических барьеров» (принижение источника информации, развенчание авторитета, несерьезное восприятие информации, недоверие, настороженность, и пр.).

Способ защиты 3-й: «Управление» — контроль процесса информационного воздействия, влияние на его характеристики и источник. Выполняемые действия: использование обратной связи; выражение в зрелищных мероприятиях своего отношения к происходящему (неодобрения, недовольства выступающими); использование при беседе принципа «своих не обижают», для чего продемонстрировать желание стать другом, членом одной общности; ослабить или дестабилизировать активность собеседника неожиданным отвлечением (например, сделать комплимент, высказать сочувствие) и др.

Литература:

1. Актуальные вопросы информационно-психологической безопасности человека в рамках магистерской программы «Безопасность жизнедеятельности в информационной среде» Ребко Э.М. В сборнике: Подготовка специалистов безопасности жизнедеятельности в свете стандартов третьего поколения (магистратура и бакалавриат) материалы XIV всероссийской научно-практической конференции. Российский государственный педагогический университет им. А.И. Герцена. 2010. с. 126–127.
2. Государственная информационная политика в особых условиях: Монография. Манойло А.В. М.: МИФИ, 2003. — 388 с.
3. Информационно-психологическая безопасность личности. Левицкий В. Магдебург. 2007 г. — <http://www.partner-inform.de/partner/detail/2007/6/272/2445> (23.02.2015).
4. Информационные угрозы духовному миру детства Ребко Э.М. В сборнике: Мир детства: метафизика культурно-цивилизованного кризиса материалы XIII Международной конференции «Ребенок в современном мире. Детство: социальные опасности и тревоги». Сер. «Ребенок в современном мире» ЮНЕСКО, Министерство образования России, Российский государственный педагогический университет им. А.И. Герцена, Северо-За-

Способ защиты 4-й: «Затаивание» — контроль своей реакции на внешнее информационное воздействие. Выполняемые действия: отсрочка своих реакций, поспешных выводов и оценок, задержка или отказ от действий и поступков, вызываемых информационным воздействием; маскировка, сокрытие чувств, проявлений эмоций и др. [3].

Важную роль в формировании защиты населения от негативного последствия информационных опасностей и угроз играет образование. Образования в данной области ориентировано на формирование информационной культуры человека, которая позволяет ему выявлять угрозы, своевременно реагировать на них и уклоняться, а в случае невозможности избежать — правильно действовать с целью сохранения жизни и здоровья себя и близких [1, 4, 5].

Как важную часть современного образования, информационно-психологическую безопасность граждан, выделяет и государство, которое должно обеспечивать оптимальный уровень психологического фона в стране. Но именно системе образования в стране отдается роль — формирования информационно-культурной личности, способной защищать себя от негативного психологического влияния.

Проведенный теоретический анализ литературных источников и исследований в области защиты человека от негативной и манипулятивной информации позволяют сделать вывод, что решение проблемы информационной безопасности граждан целесообразно развивать согласно следующим направлениям:

- введение административной ответственности СМИ за предоставление заведомо ложной информации, фабриковку данных и крайнюю необъективность;
- создание независимых международных комиссий, занимающихся проверкой существующих средств массовой информации, с целью выявления информационных ресурсов несоответствующих требованиям к СМИ;
- проведение открытых семинаров или лекций по противодействию негативному информационному влиянию для подрастающего поколения в школах и университетах [1, 5].

падное отделение Российской академии образования, Комитет по образованию и науке Государственной Думы РФ, Комитет по науке и высшей школе Администрации Санкт-Петербурга, Санкт-Петербургская академия детства, Петровская академия наук и искусств, факультет философии человека РГПУ им. А. И. Герцена, Герценовское философское общество; главный редактор К. В. Султанов. 2006. с. 365–366.

5. Технологии обеспечения безопасности (информационной, экологической, экономической) Михайлов Л. А., Михайлов А. Л., Беспмятных Т. А., Киселева Э. М., Попова Р. И., Ребко Э. М. учебно-методическое пособие для студентов высших учебных заведений, обучающихся по направлениям педагогического образования / Российский государственный педагогический университет им. А. И. Герцена. Санкт-Петербург, 2007. Сер. Инновационная образовательная программа Герценовского университета
6. Федеральный закон «О средствах массовой информации» № 2124–1, 27.12.1991, утвержден постановлением правительства Российской Федерации в ред. От 14.06.2011 — <http://www.consultant.ru/popular/smi/> (23.02.2015)
7. Центр гуманитарных технологий. Информационно-аналитический портал. Новости гуманитарных технологий. Государственные стратегии. Freedom House: Рейтинг свободы СМИ в странах мира 2014 года (электронный ресурс) <http://gtmarket.ru/news/2014/05/02/6770> (24.02.2015)

Дистанционная поддержка студентов-бакалавров по дисциплине «Безопасность жизнедеятельности»

Корнилова Екатерина Сергеевна, студент
Российский государственный педагогический университет им. А. И. Герцена

В современных условиях растет необходимость формирования гибкой распределенной системы непрерывного образования, с помощью которой обеспечивается возможность непрерывно в течение жизни совершенствовать свои знания. Такая система позволяет человеку быть профессионально мобильным и творчески активным. Эту возможность обеспечивает дистанционная поддержка, которая является одним из наиболее активно развивающихся направлений современного образования [5].

В течение последних десятилетий дистанционное образование стало глобальным явлением образовательной и информационной культуры, существенно повлияв на характер образования во многих странах мира. В мире происходит развитие спектра образовательных дистанционных услуг, характеризующихся увеличением количества обучающихся, образовательных учреждений, размерами и сложностью инфраструктуры, масштабами финансирования. Область дистанционного образования признается одним из ключевых направлений программ ЮНЕСКО «Образование для всех», «Образование через всю жизнь», «Образование без границ» [5].

Говоря о практике применения дистанционной поддержки, необходимо отметить, что под ней мы понимаем обеспечение традиционных форм образовательного процесса (очное, очно-заочное, заочное, экстернат) технологиями дистанционного обучения с четко заданными элементами, содержанием и объемом поддержки, в отличие от активно развивающегося в последнее время, в связи с внедрением информационно-коммуникационных тех-

нологий, дистанционного образования, требующего наиболее полного представления содержания в сети [1].

Анализ литературы, методических и научных источников позволил нам определить цель и задачи применения дистанционной поддержки образовательного процесса (далее — ДПОП). Цель организации ДПОП: обеспечение открытости, индивидуализации, персонализации, интенсификации, доступности учебного процесса в вузе, популяризации инновационных методик обучения [1]. На основе изучения различных исследований нами также были сформулированы основные задачи организации ДПОП:

1. Популяризация идеи ДПОП среди профессорско-преподавательского состава.
2. Организация внепланового, беспрепятственного доступа студентов к учебным материалам, лекциям, заданиям, литературе и пр.
3. Расширение средств организации взаимодействия между всеми участниками учебного процесса.
4. Повышение квалификации профессорско-преподавательского состава в области разработки электронных учебных курсов и дистанционного обучения.
5. Формирование опыта самостоятельной образовательной деятельности студентов и ответственности за её результаты.
6. Расширение сетевого взаимодействия с целью привлечения широко круга специалистов, работодателей и профессионалов.

Опыт использования дистанционной образования и дистанционной поддержки обучения в Санкт-Петербур-

бурге представлен на уровне отдельных образовательных учреждений, в основном систем среднего полного и высшего профессионального образования. В этом смысле Герценовский университет не является исключением и наравне с другими ведущими вузами страны ведет активную работу по разработке и созданию дистанционной поддержки студентов. Центр дистанционной поддержки образования РГПУ им. А.И. Герцена представляет широкий спектр курсов дистанционного обучения почти всех факультетов университета и призван обеспечить поддержку образовательного процесса средствами дистанционных технологий. Курсы, разработанные на базе ЦДПО РГПУ им. А.И. Герцена, созданы на базе платформы Moodle.Herzen.spb.ru [4].

Практика дистанционной поддержки студентов становится уже традиционной и для факультета безопасности жизнедеятельности РГПУ им.А.И. Герцена [2, 3].

«Безопасность жизнедеятельности» — дисциплина, обозначенная федеральным государственным образовательным стандартом в качестве обязательной для всех направлений первого уровня высшего профессионального образования (бакалавриата) и специалитета.

Основной целью обучения по курсу «Безопасность жизнедеятельности» является формирование культуры безопасности (ноксологической культуры), под которой понимается готовность и способность личности использовать в профессиональной деятельности приобретенную совокупность знаний, умений и навыков для обеспечения безопасности в сфере профессиональной деятельности, характера мышления и ценностных ориентаций, при которых вопросы безопасности рассматриваются в качестве приоритета [5].

Курс дистанционной поддержки «Безопасность жизнедеятельности» был разработан для студентов очного отделения в полном соответствии с тематическим содержанием очного курса ОБЖ. Данный курс ориентирован, прежде всего, на дистанционную поддержку очного образовательного процесса с возможностью неоднократного возвращения к пройденным лекциям и материалам, а также с возможностью получить дополнительные знания и выполнить практические задания по дисциплине.

Структура курса включает в себя шесть основных тем: «Предмет и задачи безопасности жизнедеятельности. Основные положения БЖД», «Нормативно правовая база по безопасности жизнедеятельности», «Чрезвычайные ситуации природного характера и защита от них», «Чрезвычайные ситуации техногенного характера и защита от них», «Чрезвычайные ситуации социального характера и защита от них», «Здоровый образ жизни как составляющая безопасности жизнедеятельности человека». Каждая тема состоит из лекций и заданий для закрепления пройденного материала. К теоретическому материалу подобраны видео-, мультимедиа- файлы, сопровождающие презентации, а также схемы, ссылки и изображения. Все это существенно расширяет содержание простого лекци-

онного материала, изложенного в процессе задания. Содержание выстроено таким образом, что студент может неоднократно возвращаться не только к материалам занятия, но и просматривать видеолекции.

По окончании изучения каждой темы студенту предлагается ряд заданий для самостоятельной работы, которые также размещены в системе. Система позволяет студенту скачать задания, а также выполнив их — прикрепить обратно без дополнительной передачи преподавателю. Тут же, в системе преподаватель проверяет задания и выставляет оценки с возможными комментариями по доработке. Студент, в свою очередь, обладает возможностью отслеживать свою успеваемость. Все оценки выставляются в баллах согласно балльно-рейтинговой системе, утвержденной университетом.

Частичная апробация по внедрению курса позволяет утверждать, что сегодня дистанционная поддержка предоставляет гораздо больше возможностей, обозначаемых и самими студентами:

- удаленное прохождение обучения по дисциплине «Безопасность жизнедеятельности» (в случае объективного отсутствия на лекции);
- неоднократное возвращение к изученному материалу курса (при необходимости);
- самостоятельное обучение по безопасности жизнедеятельности (для тех, у кого нет курса);
- широкое использование информационных технологий в области безопасности жизнедеятельности;
- расширенный доступ к дополнительной информации по изучаемым темам.
- мобильный доступ к изучению безопасности жизнедеятельности;
- предоставление большого диапазона показателей результатов обучения (за счет встроенных в систему заданий).

Проведенный педагогический эксперимент по частичному внедрению курса дистанционной поддержки позволил выявить преимущества и недостатки данной системы (см. табл. 1).

Проведенное теоретическое и практическое исследование позволяет утверждать, что дистанционное обучение занимает в современной системе обучения прочные позиции, органично дополняя очное обучение и разнообразные очные тренинги и курсы. Однако необходимо продолжать работу по устранению выявленных недостатков и совершенствованию системы дистанционной поддержки обозначенного курса.

В заключении считаем необходимым обозначить направления развития дистанционной поддержки в области безопасности жизнедеятельности:

- расширение объема образовательных услуг;
- повышение интереса к образованию (так как студент имеет больше возможностей доступа к учебному и дополнительному материалу, имеет более быстрый способ передачи информации и взаимодействия с преподавателями и организаторами учебного процесса);

Таблица 1. **Достоинства и недостатки, выявленные при внедрении дистанционной поддержки курса «Безопасность жизнедеятельности»**

Достоинства	Недостатки
<i>Возможность обучения в удобное время</i> Студент самостоятельно распределяет время на изучение материала.	<i>Необходимо наличие сильной мотивации для студента</i> Не каждый зайдет в систем, если не нужно что-то обязательно выполнять.
<i>Интерактивность обучения</i> Новейшие технологии, используемые при обучении безопасности жизнедеятельности, делают процесс усвоения знаний живее и интереснее.	<i>Дистанционная поддержка не способствует развитию коммуникативности</i> Уменьшается личный контакт студентов с однокурсниками и преподавателями, следовательно, не совершенствуются навыки работы в команде.
<i>Мобильность</i> Связываться с преподавателем при помощи электронной почты быстрее и эффективнее, чем назначать индивидуальную встречу.	<i>Недостаточность практических знаний</i> Практическая подготовка в системе дистанционной поддержки знаний затруднена, т.к. не способна заменять живое общение и коллективное решение проблемных задач.
<i>Доступность материалов для обучения</i> Студенты не сталкиваются с проблемой недостатка материалов по безопасности жизнедеятельности.	

— привлечение ведущих специалистов различных престижных вузов нашей страны и за границей;

— расширение возможностей для получения качественного профессионального образования.

Литература:

1. Бочаров, М. И., Смирнов С. А. Особенности дистанционной поддержки образовательного процесса в вузе. // Международная конференция «Информационные технологии в образовании ИТО-Москва-2010». [Электронный ресурс] <http://msk.ito.edu.ru/2010/section/67/2026/index.html> (дата обращения к ресурсу: 10.02.15г)
2. Дистанционная поддержка научно-исследовательской работы магистров образования (на примере платформы moodle.herzen.spb.ru) Ребко Э. М. Известия Российского государственного педагогического университета им. А. И. Герцена. 2014. № 171. с. 207–211.
3. Информационно-образовательная среда педагогического вуза Ребко Э. М. Теоретические и прикладные аспекты современной науки. 2014. № 2–2. с. 46–49.
4. Применение ресурсов сети интернет при подготовке бакалавров образования в области социальной безопасности Ребко Э. М., Сергеева А. А. Молодой ученый. 2013. № 11. с. 637–640.
5. Примерная программа дисциплины «Безопасность жизнедеятельности». [Электронный ресурс] http://umd.udsu.ru/Urovni_podgotovki/Primern_RP/bezop_zhizn.pdf (дата обращения к ресурсу: 02.02.15г)

Профилактика наркомании и токсикомании в детском и подростковом возрасте

Кубышко Любовь Владимировна, студент;

Матусевич Марина Степановна, кандидат педагогических наук, доцент
Российский государственный педагогический университет имени А. И. Герцена (г. Санкт-Петербург)

Ключевые слова: наркомания, профилактика, психоактивные вещества, антинаркотическое воспитание, девиантное поведение, микросоциальная среда.

Главным направлением борьбы с наркоманией и токсикоманией является профилактика. Прежде всего, на государственном уровне должна быть решена задача удовлетворения важнейших жизненных потребностей че-

ловека, возможность осуществления здорового образа жизни.

Здоровый образ жизни — это не только специализированная медико-генетическая помощь семьям, нор-

мальные жилищные условия и полноценное питание, но и психологическая безопасность подростка, возможность полноценного труда — все это общие социальные условия, без которых профилактика наркомании теряет свою эффективность. Необходимым условием является также формирование современного правового государства, высшим принципом которого служит безусловное подчинение всего и всех закону.

Профилактика наркомании и токсикомании должна проводиться вместе с профилактикой пьянства и алкоголизма, сочетаться с оздоровлением бытового и досугового окружения ребенка, ранним выявлением лиц, потребляющих наркотические, токсические, сильнодействующие средства.

«Оздоровление» образа жизни детей и подростков предполагает вытеснение семейного пьянства. Особенно в этом нуждаются пары, живущие в гражданском браке (фактические супруги). Они чаще, чем лица, состоящие в юридическом браке, злоупотребляют спиртными напитками, среди них больше доля лиц, признанных в установленном порядке хроническими алкоголиками, а также ранее судимых. Среди них отмечено больше случаев аморального и противоправного поведения в конфликтных ситуациях [10].

Одним из эффективных и надежных способов профилактики потребления алкогольных напитков, психоактивных веществ является формирование в детском и подростковом возрасте целесообразных гигиенических навыков и привычек, в том числе и своевременная выработка стойкого и осознанного негативного отношения к употреблению алкогольных напитков и других психоактивных веществ.

В процессе развития на ребенка воздействуют школа, семья, друзья, родственники, информация, поступающая по каналам массовой информации и многое другое, все то, что составляет микросоциальную среду, окружающую и формирующую его как личность.

В связи с тем, что детям свойственно подражательное поведение, на возникновение положительной алкогольной мотивации и ранней алкоголизации большое влияние оказывают установки взрослых, их личный пример, алкогольные традиции ближайшего социального окружения. Именно поэтому для обеспечения эффективного антиалкогольного и антинаркотического гигиенического обучения и воспитания школьников необходимо подготовить взрослое население.

Известно, что наибольшее влияние на детей и подростков как непосредственно через воспитание, так и опосредованно (бытующие в семье установки, традиции, особенно алкогольные) оказывают родители. Поэтому для успешного антиалкогольного воспитания детей и подростков необходимо проводить работу с родителями. Это, с одной стороны, поможет значительно оздоровлению микросреды, с другой — оснастит родителей необходимыми теоретическими знаниями и методикой проведения антиалкогольного (антинаркотического) воспитания детей.

Важнейшая роль в осуществлении педагогического воздействия как на детей, так и на взрослое население —

родителей, принадлежит школе, так как школа призвана быть стержнем, объединяющим влияние на детей семьи и общественности. При этом имеется в виду не просто сумма влияний, а организованная система воспитательных воздействий.

Для успешного осуществления мероприятий по антиалкогольному и антинаркотическому, гигиеническому воспитанию подрастающего поколения родители, педагоги и медицинские работники школ должны быть хорошо осведомлены в вопросах возрастных особенностей детей и подростков, сроков и условий формирования положительного отношения к потреблению психоактивных веществ.

Одно из основных средств профилактики заключается в решении проблемы свободного времени ребенка. Досуг ребенка должен быть тесно связан с жизнью семьи, родителей. Ребенок не все время находится в школе, в группе, он достаточно времени проводит дома, и ему необходим контакт с родителями, с другими членами семьи, ему необходима их любовь, необходимо их внимание, их помощь и забота.

Решение проблемы досуга тесно связано с решением еще одной не менее важной проблемы — обеспечения подростку возможности для самораскрытия личностных задатков в общественно приемлемой форме. Это могут быть физкультура и спорт, музыка и изобразительное искусство и многое другое, в чем он может осуществить свои желания и потребности самовыражения и что позволяет ему чувствовать себя полноценной и достойной личностью.

Работа с взрослым населением должна проводиться в широком масштабе трудовой и познавательной деятельности: на предприятиях, в учреждениях, средствами массовой информации и т.д. Однако суровая действительность свидетельствует о том, что только школа совместно с родителями могут что-то реальное сделать для детей. Именно с этих позиций педагог должен рассматривать свою миссию и сосредоточить свое внимание на работе с родителями и непосредственно с детьми. Подготовка родителей в школе дает возможность наиболее полно осуществить принцип дифференцированного подхода в зависимости от возраста детей — здесь есть возможность собрать родителей детей одной возрастной группы [2].

Кроме того, педагог имеет возможность проводить индивидуальную работу в неблагополучных семьях с высокой эффективностью, если он хорошо знает их возможности и особенности.

Формы работы с родителями должны использоваться как коллективные, так и индивидуальные. Наиболее распространенной и общепринятой коллективной формой являются родительские собрания: общешкольные и классные.

Наиболее оптимален дифференцированный подход к профилактике в условиях школы в зависимости от возраста детей. Это связано с тем, что играют большую роль не только морфологические, физические, психологические особенности того или иного возраста, но и то, что в каждом периоде свои специфические причины и условия для формирования положительного или отрицательного

отношения к потреблению наркотиков и других психоактивных веществ [14].

При планировании и проведении профилактической работы с родителями целесообразно заниматься отдельно с тремя потоками: родителями младших, средних и старших школьников.

При работе с родителями основное внимание следует уделять разъяснению того, что самым важным фактором, определяющим формирование положительного или отрицательного отношения к приобщению к потреблению психоактивных веществ у детей и подростков, являются семейные антиалкогольные установки, традиции.

Литература:

1. Анисимов, А. И., Матусевич М. С., Шатровой О. В. Виктимная психология. Системно-деятельностный подход к обнаружению аверсивного стимула. Монография — СПб.: «Издательство РГПУ им. А. И. Герцена», 2013.
2. Бахтин, Ю. К., Плахов Н. Н. Модели и формы профилактики злоупотребления психоактивными веществами // Молодой ученый. — 2014 № 3 (62).
3. Куликов, Л. В. Психогигиена личности. — СПб.: Питер, 2004. — 464 с.
4. Матусевич, М. С. Методические основы построения программ снижения риска наркотизации в молодежной среде на уровне муниципального образования [Текст] / М. С. Матусевич, А. П. Новожилова // Молодой ученый. — 2012. — № 8. — с. 360–364.
5. Матусевич, М. С. Психологическая совместимость в контексте системно-деятельностного подхода [Текст] / М. С. Матусевич [и др.] // Молодой ученый. — 2014. — № 2. — с. 686–689.
6. Матусевич, М. С. Сборник информационно-методических рекомендаций по организации системы профилактики наркомании среди подростков и молодежи. СПб.: Комитет по образованию, культуре, спорту и молодежи МО «Сертолово», 2005. — 53 с.
7. Матусевич, М. С., Ткачук В, А. «Организация профилактики наркозависимости в подростковом возрасте» // Журнал «Молодой ученый» (№ 3 (62), март 2014 г.
8. Матусевич, М. С. Особенности формирования пищевых нарушений у подростков // Журнал Молодой ученый. 2013. № 12 (59). с. 814–817.
9. Макарова, Л. П., Матусевич М. С., Бахтин Ю. К., Соловьев А. В. Валеологические основы здоровьесберегающей педагогики и превентологии (профилактике социальных отклонений). // Журнал «Молодой ученый» № 3 (62), март 2014 г. — С.944–946.
10. Макарова, Л. П., Матусевич М. С., Бахтин Ю. К., Соловьев А. В.. О необходимости системного подхода к профилактике социальных отклонений у подростков и молодежи // Молодой ученый № 3 (62), март 2014. — с. 941–943.
11. Менделевич, В. Д., Садыкова Р. Г. психология зависимой личности или Подросток в окружении соблазнов. — Казань: РЦПНН при КМРТ; Й.: Марево, 2002. — 240 с.
12. Сыромятникова, Л. И., Шпет И. Н., Буйнов Л. Г. Особенности гендерных условий профилактики наркомании старшеклассников, Молодой ученый. 2013. № 11. с. 660–662.
13. Плахов, Н. Н. Безопасность жизнедеятельности: психолого-педагогические основания здоровья. Известия Российского педагогического университета им. А. И. Герцена. 2012. № 145. С.90–96.
14. Станкевич, П. В., Макарова Л. П., Матусевич М. С. «Стратегия подготовки магистров по превентологии (профилактике социальных отклонений)» // Журнал «Молодой ученый» (№ 10 (57), октябрь 2013 г.).
15. Хвезенко, С. П., Матусевич М. С. Методические подходы к комплексному решению проблемы наркомании на уровне реализации локальных психолого-педагогических программ. Вестник Санкт-Петербургского университета МВД России. 2009. № 1. С.222–226.

Актуальные вопросы организации патриотического воспитания в системе дополнительного образования подростков (на примере деятельности военно-патриотического клуба «Красная звезда»)

Курвинен Елизавета Евгеньевна, бакалавр
Российский государственный педагогический университет им. А. И. Герцена (г. Санкт-Петербург)

Воспитание патриота своей Родины во все времена является приоритетной задачей государства, а в насто-

ящее время требует научного осмысления и выработки конкретной программы действий по созданию стройной

системы патриотического воспитания детей и подростков в государственных учреждениях дополнительного образования. В настоящей статье предпринята попытка рассмотреть возможные подходы к пониманию сущности процесса патриотического воспитания.

Особое место в системе гражданско-патриотического воспитания занимают государственные учреждения дополнительного образования. Хотя, практика работы таких учреждений в вопросах патриотического воспитания свидетельствует, что в большинстве государственных учреждений дополнительного образования не сложилась ещё стройная система гражданско-патриотического воспитания подростков. Об этом свидетельствуют такие факты как: отсутствие необходимых программ гражданско-патриотической деятельности; программы дополнительного образования детей военно-патриотической направленности не соответствуют предъявляемым требованиям ни по форме, ни по содержанию; слабо развита учебно-материальная база; отмечается недостаточно высокий уровень подготовки педагогов дополнительного образования, способных реализовывать дополнительные общеразвивающие программы по патриотическому воспитанию подростков [2, 12].

События последнего времени подтвердили, что экономическая дезинтеграция, социальная дифференциация общества, девальвация духовных ценностей оказали негативное влияние на общественное сознание большинства социальных и возрастных групп населения страны, резко снизили воспитательное воздействие российской культуры, искусства и образования как важнейших факторов формирования патриотизма. Стала все более заметной постепенная утрата нашим обществом традиционно российского патриотического сознания, обострился национальный вопрос, утрачено истинное значение и понимание интернационализма. В этих условиях очевидна неотложность решения на государственном уровне острейших проблем системы воспитания патриотизма [3].

Патриотизм, как известно, — это не только любовь к Родине, но и уважение к своему государству, к нации, к президенту как гаранту, к армии как защитнице. В «Толковом словаре русского языка» С. И. Ожегова и Н. Ю. Шведовой *патриотизм* определяется как *преданность и любовь к своему отечеству, к своему народу*. В «Словаре живого великорусского языка» В. Даля написано: *Патриот — любитель отечества, ревнитель о благе его...* **Патриотизм** — это ревностное, деятельное отношение к родине, стремление что-то сделать для ее блага, для ее процветания.

Патриотизм — это исторически сложившаяся и развивающаяся категория социальной педагогики, отражающая устойчивое положительное отношение людей к своему Отечеству, проявляющееся в деятельности на его благо, в реализации которого с единых позиций участвуют и государство и общество [5]

Принимая во внимание понятие «патриотизм», **патриотическое воспитание** — это управляемый ско-

ординированный совместный процесс деятельности государственных и общественных организаций по формированию у детей и молодежи высокого патриотического долга, сознания, готовности к выполнению задач по обеспечению защиты Отечества и его национальных интересов.

Задачи патриотического воспитания:

- разработать и внедрить эффективные формы и методы работы, способствующие развитию патриотизма через активную практическую деятельность, осуществляемую в разных сферах жизни и отношений;
- развивать гражданское и национальное самосознание школьников, патриотическую направленность личности, обладающей качествами гражданина — патриота Родины и способной успешно выполнять гражданские обязанности в мирное и военное время;
- формировать патриотическое мировоззрение, направленное на сохранение окружающей среды и достижений предшествующих поколений, воспитание гражданина, ответственного за свою малую родину и стремящегося к созиданию на ней;
- создавать педагогические ситуации, направленные на формирование способности и готовности к защите Отечества в военно-спортивных мероприятиях и творческих конкурсах.

В настоящее время в России выделяют **пять моделей** [5, 6, 11] патриотического воспитания, которые встречаются как в чистом, так и в смешанном вариантах (см. таблицу 1):

На современном этапе развития системы образования, деятельность учреждений дополнительного образования детей в реализации патриотического воспитания детей, приобретает особый смысл, так как именно здесь обеспечивается возможность детям быть активными участниками лично значимой и социально активной деятельности, что, собственно, и способствует формированию патриотических качеств у детей.

Цель гражданско-патриотического воспитания — создание условий для формирования значимых морально-психологических качеств и установок школьников, готовности их к активному проявлению в различных сферах жизни общества и особенно в вооруженной защите Отечества на основе принципов гражданственности и патриотизма как важнейших духовно-нравственных и социальных ценностей [6].

Структура гражданско-патриотического воспитания подростков в государственных учреждениях дополнительного образования включает в себя:

1. комплекс воспитательных задач, связанных с формированием: потребности стать патриотом; патриотического мировоззрения и патриотических чувств; уважения к Вооруженным Силам России и их боевым традициям, интереса к изучению военного дела; морально-психологических качеств, необходимых при выполнении задач по обеспечению вооруженной защиты Отечества и его национальных интересов; знаний основ военного дела

Таблица 1. Модели патриотического воспитания и их основные характеристики

Модель	Основные характеристики
предметно-тематическая	основанная на изучении предметов, содержание которых специально направлено на освоение основ научных знаний в сферах политологии, прав человека, обществознания, граждановедения, истории
межпредметная	которая включает совокупность воспитательных приемов и методов, объединенных общей ценностной направленностью воспитательной работы
институциональная	представляющая собой доминирование в жизни образовательного учреждения общественного самоуправления, придающего ему статус центра общественных и культурных связей;
проектная	связанная с разработкой и реализацией различных проектов общественно-политической, патриотической направленности
диссеминационная	представляющая собой внедрение готовых разработок, сценариев, творческих дел, обеспечивающих результативность воспитательной работы по проблемам развития патриотической грамотности, формированию патриотической позиции учащихся

и умений применять их на практике; необходимых физических качеств подростков;

2. педагогическую деятельность субъектов воспитания, осуществляемую с учетом требований психолого-педагогической науки и обеспечивающую формирование и развитие обучаемых в соответствии с поставленными воспитательными целями;

3. управляемую деятельность подростков по самосовершенствованию, осуществляемую в соответствии с осознанным идеалом гражданина, готового к выполнению задач по обеспечению вооруженной защиты Отечества и его национальных интересов [3, 5].

Под *оптимизацией* содержания гражданско-патриотического воспитания подростков в государственных учреждениях дополнительного образования следует понимать *целенаправленный подход к построению учебно-воспитательного процесса, при котором в единстве рассматриваются цели и принципы воспитания и обучения, особенности содержания, арсенал возможных форм и методов обучения, особенности данной группы подростков и ее реальные возможности*. И уже на основе системного анализа всех этих данных сознательно, научно обоснованно выбирается наилучший для конкретных условий вариант построения процесса обучения и воспитания [3, 4, 7, 12].

К важнейшим требованиям оптимизации содержания гражданско-патриотического воспитания подростков в учреждениях дополнительного образования можно отнести:

- максимальное отражение в содержании учебно-воспитательного процесса достижений современной науки и изменений в социальной практике; целенаправленность, соответствие содержания учебно-воспитательного процесса целям и задачам гражданско-патриотического воспитания подростков в государственных учреждениях дополнительного образования;
- комплексность, оптимальное сочетание всех содержательных компонентов патриотического воспитания при планировании, организации и осуществлении учебно-воспитательного процесса;

- оптимальность, эффективное достижение поставленных целей и задач путем подбора оптимального сочетания содержательного компонента и наиболее подходящих ему форм и методов патриотического воспитания;

- неразрывную связь обучения и воспитания, организация патриотического воспитания подростков в процессе учебной и общественно значимой деятельности;

- дифференцированный подход к обучению и воспитанию, учет в содержательном компоненте учебно-воспитательного процесса индивидуально-психологических, возрастных особенностей подростков и специфики воспитательной деятельности в подростковом коллективе.

Методы патриотического воспитания [11]:

1) Убеждения — разъяснение, рассказ-размышление, убеждение на собственном примере, опыте и опыте других, спор, дискуссия, полемика (постановка учащегося в позицию полноправного участника процесса, активного субъекта).

2) Побуждения — увлечение радостной перспективой, делом, творческим поиском; героическим, необычным, красивым, загадочным; поощрение, похвала, награда, требование и др. (формирование высокой значимости порученных и выполненных дел для общества; гордости за принадлежность обществу, народу, государству; разработка требований, распоряжений, рекомендаций которые способствуют становлению и развитию патриотической направленности личности).

3) Приучения — творческое поручение, творческая игра, соревнование, традиции, личный пример (на основе коллективной творческой деятельности, метода проектов происходит развитие всех сторон личности, формируется отношение к жизни, складывается характер школьника, его патриотическое видение мира; воспитание через коллектив).

Реализация данных направлений связана со следующими **формами деятельности** [1–4, 6–10]:

- выполнение исследовательских работ по краеведению, в том числе по экологическому краеведению;
- организация поисковой работы;
- волонтерская и «тимуровская» работа;

- проведение встреч с известными людьми, героями;
- изучение и анализ исторических событий в России, истории Отечества, своего края, рода, семьи;
- организация детских творческих конкурсов и т. д.

В системе дополнительного образования процесс обучения подростка полностью строится на личностно-значимых интересах самого обучаемого с максимальным учетом его индивидуальности. Именно здесь подросток имеет возможность учиться делать личностный выбор, подбирает ключ к открытию себя, приобретает опыт духовной, нравственной, социальной деятельности, осознает цели собственной жизненной перспективы.

В современных условиях программы дополнительного образования патриотической направленности являются для подростков школой гражданского становления, а для общества — возможностью и механизмом влияния на молодых граждан [3, 4, 6, 7, 11, 12].

Наиболее эффективной, в плане патриотического воспитания, формой внешкольной деятельности учащихся являются **творческие объединения учащихся и клубы военно-патриотического характера**, так как они охватывают все направления военно-патриотической работы и позволяют, с одной стороны, придать военно-патриотическому воспитанию наиболее массовый характер, с другой стороны — вовлечь больше учащихся в самоуправление оборонно-массовой работы [2, 6, 7, 11].

Широкое распространение получает в последнее время организация **профильных военно-спортивных лагерей для подростков**, в которых ребята знакомятся с армейской жизнью, с требованиями общевоинских уставов Вооружённых сил РФ, занимаются по некоторым разделам боевой и тактической подготовки, получая знания, умения и определённые навыки, необходимые для будущих солдат, и армия перестаёт казаться для них чем-то неведомым и страшным.

Деятельность обучающихся осуществляется на учебных занятиях военно-патриотических объединений, военно-спортивных слетах, экскурсиях, в рамках походов по родному краю, проведения зимних и летних профильных лагерей патриотической направленности, организации поисковых экспедиций.

В рамках выпускной квалификационной работы «Военно-патриотическое воспитание школьников в учреждениях дополнительного образования (на базе ВПК «Красная Звезда»)» нами рассматривается деятельность военно-патриотического клуба «Красная Звезда» — это Межрегиональная Молодежная Общественная Военно-Патриотическая Организация.

«Красная Звезда» — является крупнейшим организатором военно-патриотических мероприятий, исторических реконструкций и военно-спортивных слетов для молодежи г. Санкт-Петербурга и Ленинградской области.

Основные виды деятельности Клуба:

1. создание и поддержка военно-исторических клубов реконструкции частей Красной Армии периода ВОВ 1941–1945 гг.

2. Для жителей Санкт-Петербурга и Ленинградской области проводит реконструкции сражений ВОВ, Афганистана, Чечни и современных контр-террористических операций. Военно-спортивные клубы ВПО «Красная Звезда» — это регулярные занятия два раза в неделю, полые выходы, военные маневры со страйкбольным оружием, участие в реконструкциях сражений ВОВ, Чечни и Афганистана, а так же участие в почетных караулах, саляутах и военных парадах.

3. Ежегодно в период осенних, весенних и летних каникул Клуб, совместно с комитетом по молодежной политике Ленинградской области, организует участие молодежи, находящейся в трудной жизненной ситуации, в тематической военно-патриотической смене. Программа смены направлена на психологическую коррекцию девиантного поведения подростков, патриотическое, спортивное и духовное воспитание, развитие подрастающего поколения и вовлечение подростков в позитивную молодежную среду. Участниками таких смен становятся несовершеннолетние, состоящие на учете в комиссиях по делам несовершеннолетних муниципальных образований Ленинградской области, отделах по делам несовершеннолетних органов внутренних дел Ленинградской области, а также участники молодежных военно-патриотических клубов Ленинградской области.

Образовательная спортивно-патриотическая программа смены включает в себя: лекции-беседы по профилактике девиантного поведения подростков [9]; просмотр патриотических фильмов; военно-тактическую игру на местности; спортивные соревнования; строевую, тактическую и медико-санитарную подготовку; конкурс военной песни; встречи с ветеранами спецподразделений и многое другое [2–6, 11, 12].

Таким образом, Санкт-Петербургская молодежная общественная военно-патриотическая организация «Красная Звезда» ведет многоплановую деятельность, направленную на военно-патриотическое воспитание подрастающего поколения в разных районах г. Санкт-Петербурга и Ленинградской области.

Для учащихся быть патриотом — это значит, прежде всего, быть достойным гражданином своей страны. Хорошо учиться, быть готовым к выполнению своего конституционного долга и обязанности в российских Вооружённых Силах.

Патриотизм не заложен в генах, это не природное, а социальное качество и потому не наследуется, а формируется. Следовательно, необходима организация целенаправленной работы по формированию и тренировке навыков патриотического поведения, необходимо увлечь учащихся примерами отечественной истории, напомнить ей, какой была преданность Родине, воинскому долгу в царской России, в годы Советской власти. Определяющими символами тех эпох были самоотверженность, мужество, храбрость наших соотечественников. Стремление воспитать учащихся патриотами должно подкрепляться обучением общественно полезному делу — защите Отечества [2, 5, 6, 8, 12].

Литература:

1. Буянтуева, Д. Б., Силакова О. В. Эколого-краеведческий подход в обучении основам экологической безопасности учащихся старших классов общеобразовательной школы. В сборнике: Подготовка специалистов безопасности жизнедеятельности в свете стандартов третьего поколения (магистратура и бакалавриат) материалы XIV всероссийской научно-практической конференции. Российский государственный педагогический университет им. А. И. Герцена. 2010. с. 62–65.
2. Алпацкий, И. И. Культуроохранные технологии социально-культурной деятельности в системе патриотического воспитания учащихся. Дисс.. канд. пед. наук. Тамбов, 2004. — 214 л.
3. Аманбаева, Л. И. Гражданское воспитание учащейся молодежи в новых социальных условиях. Дисс.. докт. пед. наук. Якутск, 2002. — 351 л.
4. Алиева, С. А. Военно-патриотическое воспитание старшеклассников на современном этапе: Дис. ... канд. пед. наук: 13.00.01: Махачкала, 2002 164 с.
5. Безбородов, Н. Время патриотов возвращается: Беседа с зам. пред. ком. Гос. Думы РФ по обороне//Военное обозрение. 2003. — № 1. — с. 2.л
6. К вопросу о гражданском образовании и воспитании на уроках ОБЖ. Авдеева Н. В., Абрамова В. Ю. Молодой ученый. 2014. № 12 (71). с. 245–248.
7. Мельчакова, И. В. Военно-патриотическое воспитание учащейся молодежи средствами культурно-досуговой работы: Дис. ... канд. пед. наук: 13.00.01: Москва, 2003 189 с.
8. Пономарева, И. А., Костецкая Г. А. Патриотическое воспитание школьников как условие обеспечения этнической безопасности. / В сборнике: Реальность этноса. Образование и этническая безопасность. Сборник статей по материалам XIII Международной научно-практической конференции. Под научной редакцией И. Л. Набока, 2011. с. 255–260.
9. Профилактика социальных отклонений. Учебно-методическое пособие. / В. П. Соломин и др. / Под ред. В. П. Соломина. ГПУ им. А. И. Герцена. Санкт-Петербург, 2011.
10. Станкевич, П. В. Формирование и развитие экологических и краеведческих знаний во взаимосвязи в курсе биологии 7–8 кл. Автореферат дисс. к.п.н. СПб., 1994. — 16 с.
11. Теньшова, О. Н. Патриотическое воспитание подростков в клубных учреждениях Дальневосточного региона: личностно-деятельностный подход: личностно-деятельностный подход: диссертация... кандидата педагогических наук: 13.00.05 Москва, 2007 211 с.
12. Чистяков, С. Н. Содержание и организация военно-патриотической работы в муниципальных учреждениях дополнительного образования. Дисс.. канд. пед. наук. — М., 2002. 187 л.

Комплексный экологический мониторинг — фундамент техносферной безопасности

Мамцева Мария Сергеевна, магистрант

Университет информационных технологий, механики и оптики (г. Санкт-Петербург)

Опасности техносферы во многом антропогенны, так как в основе их возникновения лежит человеческая деятельность, направленная на формирование и трансформацию потоков вещества, энергии и информации в процессе жизнедеятельности. Изучая и изменяя эти потоки, можно ограничить их величину допустимыми значениями. Если сделать это не удастся, то жизнедеятельность становится опасной.

Мир опасностей в техносфере непрерывно нарастает, а методы и средства защиты от них создаются и совершенствуются со значительным опозданием [2, 9].

Остроту проблем безопасности практически всегда оценивали по результату воздействия негативных фак-

торов — числу жертв, потерям качества компонент биосферы, материальному ущербу. Разработанные на такой основе защитные мероприятия оказывались и оказываются несвоевременными, недостаточными и, как следствие, неэффективными.

До настоящего времени усилия по уменьшению опасности от стихийных бедствий природного и техногенного характера были направлены на ликвидацию их последствий. Сегодня приоритетной является другая задача: прогнозирование и предупреждение природных катастроф. В основе прогнозирования и предупреждения находится оценка их риска, мониторинг, прогнозирование и принятие управленческих решений [1, 4, 5, 7, 9].

Таким образом, главным направлением обеспечения экологической безопасности становится профилактика Чрезвычайных ситуаций, их оперативная локализация и максимальное ослабление возможных последствий, через реализацию различных методов мониторинга [2, 9].

Мониторинг — это наблюдение за антропогенным воздействием. Цель мониторинга — определение степени отрицательного воздействия человека на природу и прогнозирование экологической ситуации. На основании результатов мониторинга разрабатываются рекомендации по снижению уровня загрязнения окружающей среды и прогноз на будущее [4].

Экологический мониторинг является комплексным мониторингом биосферы. Он включает в себя контроль за изменением состояния окружающей среды под влиянием как природных, так и антропогенных факторов [1, 4, 5, 9].

Основными задачами экологического мониторинга являются:

- наблюдение за источниками антропогенного воздействия;
- наблюдение за факторами антропогенного воздействия;
- наблюдение за состоянием природной среды и происходящими в ней процессами под влиянием факторов антропогенного воздействия;
- оценка физического состояния природной среды;
- прогноз изменения природной среды под влиянием факторов антропогенного воздействия и оценка прогнозируемого состояния природной среды.

Объектами экологического мониторинга являются:

- природные среды (атмосферный воздух, поверхностные воды суши, морские воды, почва и земной покров, ландшафты, геологическая среда);
- источники антропогенного воздействия, приводящие к поступлению в окружающую среду токсичных, опасных и экологически вредных веществ (сточные воды, промышленные выбросы и т.д.), к изменению сложившегося или естественного состояния природных сред, изменению ландшафта территорий;
- природные ресурсы (водные, земельные, лесные и прочие биологические);
- факторы воздействия среды обитания (шум, тепловое загрязнение, физические поля);
- состояние биоты, ее ареалов и экосистем.

Экологический мониторинг включает в себя следующие направления: выделение объекта наблюдения; обследование выделенного объекта наблюдения; составление для объекта наблюдения информационной модели; планирование измерений; оценку состояния объекта наблюдения и идентификацию его информационной модели; прогнозирование изменения состояния объекта наблюдения; предоставление информации в удобной для использования форме и доведения ее до потребителя [4].

В нашем исследовании «Комплексный экологический мониторинг — составляющая концепции экологической безопасности России» мы рассматривали источники загрязнения

воздуха в Тосненском районе Ленинградской области от деятельности стационарных предприятий района. Таким образом, нами активно был использован краеведческий подход к мониторингу качества воздушного бассейна Тосненского района, реализуя один из главных принципов экологии — «мыслить глобально, действовать локально» [3, 6, 8].

Валовый выброс в атмосферу загрязняющих веществ на стационарных предприятиях Тосненского района в последние годы находится на уровне около 3,8 тыс. т, что составляет примерно 2% от суммарных выбросов в атмосферу по Ленинградской области. Основной вклад в загрязнение воздушного бассейна района вносят предприятия промышленности стройматериалов в г. Никольское — всего около 1,5 тыс. т, в том числе диоксид серы — 0,41 тыс. т, оксид углерода — 0,46 тыс. т, диоксид азота — 0,28 тыс. т, кремнийсодержащая пыль — 0,2 тыс.т. Из специфических веществ 2 класса опасности предприятиями пос. Никольское выбрасывается в атмосферу фтористый водород (8,5 т) и хлористый водород (17,2 тыс. т). Вклад в загрязнение воздушного бассейна объектов в г. Тосно — около 0,5 тыс. т, основная часть которых связана с деятельностью предприятия «Тепловые сети» (диоксид азота — 0,22 тыс. т, диоксид серы — 0,09 тыс. т, оксид углерода — около 0,07 тыс.т).

Качество воздушного бассейна на территории Тосненского района проводили различными методами биоиндикации [1, 4, 9]. Биоиндикация является составной частью экологического мониторинга — *системы наблюдения и контроля за состоянием окружающей среды на определенной территории с целью рационального использования природных ресурсов и охраны природы и обеспечения экологической безопасности* [2, 4, 5, 7, 9].

В качестве примера приведём данные по лишеноиндикации — *биоиндикации газодымовых загрязнений по наличию лишайников* [1, 4].

Сильнейшее антропогенное воздействие на фитоценозы оказывают загрязняющие вещества в окружающем воздухе, такие, как диоксид серы, оксиды азота, углеводороды и др. Среди них наиболее типичным является диоксид серы, образующийся при сгорании серосодержащего топлива (работа предприятий теплоэнергетики, котельных, отопительных печей населения, а также транспорта, особенно дизельного).

Устойчивость растений к диоксиду серы различна. Даже незначительное наличие диоксида серы в воздухе хорошо диагностируется лишайниками — сначала исчезают кустистые, потом листоватые и, наконец, накипные формы (см. таблицу 1)

Данные по лишеноиндикации воздуха на территории г. Тосно представлены в таблице 2, где продемонстрированы результаты на нескольких участках на территории г. Тосно в разные годы наблюдений.

Самым значительным и наименее управляемым фактором загрязнения атмосферы является автомобильный транспорт: если доля выброса загрязняющих веществ стационарными источниками составляет 40%, то доля вы-

Таблица 1

Зона	Степень загрязнения	Наличие (+) или отсутствие (-) (—) лишайников		
		Кустистые	Листоватые	Накипные
1	Загрязнения нет	+	+	+
2	Слабое загрязнение	—	+	+
3	Среднее загрязнение	—	—	+
4	Сильное загрязнение («лишайни- ковая пустыня»)	----	-----	-----

Таблица 2

Мониторинговый участок	1995	2000	2005	2010	2014
Автомобильная трасса Московское шоссе — г. Тосно, пр. Ленина (центр г. Тосно), 1000 м	4	3	2	2	2
Парковая зона г. Тосно (100 м ²)	2	2	1	1	1
ОАО «Эра» химическое производство (100 м ²)	4	3	2	2	2
Предприятие «Тепловые сети» (100 м ²)	Ещё не функционировал		3	3	2

броса автотранспортом — 60%, но с вводом в 2000 году объездной дороги сокращено количество выбросов в г. Тосно, что наглядно отражено в таблице 2.

Улучшение состояния лишайников на исследованных участках 3 и 4 связано: с появлением и использованием на предприятии ОАО «Эра» новых мощных и эффективных систем отчистки промышленных химических выбросов, а на участке 4 — снижение темпов производства.

В целом ввиду сравнительно небольшого объёма выбросов в атмосферу загрязняющих веществ, Тосненский район по качеству атмосферного воздуха относится к той группе районов Ленинградской области, где наблюдается наименьший процент несоответствия проб атмосферного воздуха санитарным нормативам; за последние пять лет не соответствовало санитарным показателям качества только 5% изученных в районе проб воздуха.

Литература:

1. Алексеев, С. В., Груздева Н. В. и др. Практикум по экологии. 9—11 кл. СПб: СМИО Пресс, 2001.
2. Белов, С. В. Безопасность жизнедеятельности и защита окружающей среды (техносферная безопасность): Учебник. — Москва: ЮРАЙТ, 2011. — 680 с.
3. Буянтуева, Д. Б., Силакова О. В. Эколого-краеведческий подход в обучении основам экологической безопасности учащихся старших классов общеобразовательной школы. // В сборнике: Сборник научных трудов молодых специалистов, преподавателей и аспирантов. Санкт-Петербургский научно-исследовательский центр экологической безопасности РАН. 2010. с. 338—345.
4. Комплексная экологическая практика школьников и студентов. Программы. Методики. Оснащение. Учебно-методическое пособие. Под редакцией проф. Л. А. Коробейниковой. Изд. 3-е, перераб. И дополн. — СПб.: Крисмас+. 2002.
5. Пономарева, И. Н., Соломин В. П. Экологическое образование в российской школе: История. Теория. Методика: Учебное пособие / Под ред. В. П. Соломина. — СПб.: Изд-во РГПУ им. А. И. Герцена, 2005 г.
6. Силакова, О. В. Методика развития эколого-экономических знаний при обучении общей биологии. / диссертация на соискание ученой степени кандидата педагогических наук / Санкт-Петербург, 2006
7. Силакова, О. В. Особенности обучения бакалавров направления «Естественнонаучное образование» профиль «Безопасность жизнедеятельности» по экологической безопасности. Молодой ученый. 2014. № 3 (62). с. 1014—1018.
8. Станкевич, П. В. Формирование и развитие экологических и краеведческих знаний во взаимосвязи в курсе биологии 7—8 кл. Автореферат дис... к.п.н. СПб., 1994. — 16 с.
9. Хотунцев, Ю. Л. Экология и экологическая безопасность. Москва, 2002.

Психолого-педагогические факторы, негативно влияющие на состояние здоровья школьников

Матусевич Алексей Михайлович, магистрант;

Макарова Людмила Павловна, доктор медицинских наук, профессор
Российский государственный педагогический университет им. А. И. Герцена
(г. Санкт-Петербург)

Ключевые слова: здоровый образ жизни, микростресс, интенсификация учебного процесса, стрессовая педагогическая тактика.

Многолетние исследования Института возрастной физиологии РАО позволили выявить школьные факторы риска, которые провоцируют стресс, негативно сказываются на росте, развитии и здоровье детей. Выделяет следующий комплекс педагогических факторов риска (ранжированы в зависимости от силы влияния):

- стрессовая педагогическая тактика;
- интенсификация учебного процесса;
- несоответствие методик и технологий обучения возрастным и функциональным возможностям школьников;
- нерациональная организация учебной деятельности;
- функциональная неграмотность педагога;
- системы работы по формированию здоровья и здорового образа жизни.

Наиболее значимым из педагогических факторов риска является стрессовая педагогическая тактика, поскольку стресс, испытываемый ребенком из-за гонки, ограничения времени, неудач, неудовлетворенности взрослых (и педагогов, и родителей), длится бесконечно. Система окрика становится типичной и, в конечном итоге, приводит к сильнейшему стрессу. Микрострессы, которые по силе своего суммарного негативного влияния не уступают серьезным конфликтам, действуют практически ежеминутно. В такой системе «педагогических пощечин» и педагоги, и родители часто не видят ничего особенного. Но негативное, враждебное, пренебрежительное, скептическое, а, нередко, подавляющее ребенка отношение учителя или несдержанное, грубое, излишне аффективное поведение невоспитанного, невротичного или личностно измененного воспитателя, пытающегося справиться с детским коллективом «с позиции силы» — является очень трудной, а порой неразрешимой проблемой для ученика. Важно помнить, что авторитарный учитель, считающий знание своего предмета самой главной целью обучения детей, представляет серьезную опасность для психологического здоровья школьников. Поэтому крайне важно «жестко» контролировать работу таких педагогов. Результаты исследований Института возрастной физиологии РАО свидетельствуют, что в классах с авторитарным, жестким педагогом, воспитателем текущая заболеваемость в 2 раза выше, число вновь возникающих неврологических расстройств в 1,5–2 раза больше, чем в классах со спокойным и доброжелательным педагогом (при равных условиях обучения) [8].

Также одним из стрессовых факторов в школе является ограничение времени в процессе деятельности. В постоянном «цейтноте» школьник живет в течение 10–11 лет школьного обучения. Физиологам хорошо известен негативный эффект ситуации ограничения времени в процессе любой деятельности. При этом ограничение может быть связано как с увеличением объема и интенсивности учебных нагрузок, так и с технологией и методикой обучения. Так, в практике современной школы успешность обучения, часто определяется не качественными, а количественными показателями (скоростными). «Испытание секундомером» приводит к развитию не только граничных нарушений психического здоровья, но и к тяжелейшим психическим расстройствам.

Таким образом, стрессовая тактика педагогических воздействий является фактором, определяющим ухудшение состояния психического и физического здоровья школьников.

Интенсификация учебного процесса идет различными путями. Первый, наиболее явный — увеличение количества учебных часов. Фактическая учебная школьная нагрузка (по данным Института возрастной физиологии Российской академии образования, Научного центра охраны здоровья детей и подростков Российской академии медицинских наук) особенно в лицеях, гимназиях, в классах с углубленным изучением ряда предметов, составляет в начальной школе в среднем 6,2–6,7 часов в день, в основной школе 7,2–8,3 часов в день, в среднем звене 8,6–9,2 часа в день. Вместе с приготовлением домашнего задания рабочий день современного школьника составляет 9–10 часов в начальной школе, 10–12 в основной и 13–15 в средней. Увеличение учебной нагрузки неизбежно нарушает режим, ведет к резкому сокращению сна и отдыха, вызывает утомление и тревогу. Есть второй вариант интенсификации — реальное уменьшение количества учебных часов при сохранении или увеличении объема учебного материала, что приводит к увеличению домашних заданий, и также к перегрузкам и утомлению. Микросимптоматика переутомления может быть четко не выражена, а такие его проявления как раздражительность, плохой сон, плаксивость, неустойчивость внимания, низкий уровень работоспособности часто принимаются за лень, нежелание учиться, отсутствие старательности [3].

Э. Днепров, бывший министр образования России, подсчитал, что ученику старших классов нужно 169 часов в неделю, чтобы выполнить домашние задания, а в неделю всего 168 часов. При школьной нагрузке в 65–70 часов в неделю у ребенка остается всего 29 минут в сутки, чтобы погулять.

По данным Института возрастной физиологии, за период обучения в школе у детей в 5 раз возрастает частота нарушений зрения и осанки, в 4 — психоневрологические отклонения, в 3 — патология органов пищеварения. Причем, отмечается высокая зависимость роста отклонений в состоянии здоровья от объема и интенсивности учебной нагрузки.

Следующая группа причин связана с перегрузками детей, возникающими при усвоении программного материала, информационной избыточностью в отдельных разделах каждой предметной области. Избыток содержания ведет к трудностям в усвоении программного материала и снижению успеваемости и как следствие — к ухудшению здоровья школьников. По данным Института возрастной физиологии РАО, первоклассники находятся в школе от 3,0 до 5,2 астрономических часов в день. Общая статическая нагрузка, учитывающая уроки, факультативные занятия, самоподготовку, внешкольные занятия на средней и старшей ступени составляет в среднем 9 ч. 45 мин. Если к этому времени добавить среднее время просмотра телепередач — 1 ч. 36 мин., то без движения десятиклассники проводят в среднем 11 с половиной часов. Как правило, наибольшие нарушения выявляются в тех школах, где применяются усложненные варианты учебных программ. Увеличенная учебная нагрузка приводит к снижению времени, необходимого для восстановления сил ученика, а это способствует тому, что утомление, возникающее в процессе учебной деятельности, переходит в переутомление, тормозит умственную активность, и в результате еще более возрастает время, в течение которого учащиеся выполняют домашние задания.

Фактор несоответствия методик и технологий обучения возрастным и функциональным возможностям детей раньше не выделяли, так как педагогический процесс не рассматривался в медико-биологическом аспекте, не подвергался анализу технология, методика обучения с точки зрения влияния на состояние здоровья обучающихся. Возрастные особенности детей учитываются при отборе содержания материала по годам обучения, адекватности физических нагрузок, объема и интенсивности, соответствия возрастным и индивидуальным анатомо-физиологическим особенностям и функциональным возможностям детей и подростков. Форсирование обучения письму и чтению, методика обучения безотрывному письму вызывают повышенное напряжение, переутомление. При организации пи-

тания детей необходимо учитывать особенности развития и функционирования пищеварительной системы и всего организма для конкретного возрастного периода, а также потребность организма в питательных веществах, поскольку он особенно чувствителен ко всяким нарушениям, как в количественном, так и в качественном составе пищи. При неправильном питании различные болезненные состояния возникают тем чаще, чем меньше возраст ребенка.

Сокращение перемен, отсутствие часа активного отдыха после 3-го урока, концентрация контрольных и самостоятельных работ в один день, характерная для современной школы нерациональная организация урока, в течение которого 4–5 раз изменяется вид деятельности школьника (что затрудняет переключение и фактически лишает ребенка периода максимальной работоспособности). Учащиеся всех классов недосыпают 1,5–2,0 часа в 80–90% случаев. Какое-то время ребенок может выдержать такую напряженную жизнь, а потом жертвует — или школой (исчезает мотивация), или здоровьем.

Еще одним фактором риска для ребенка является сам учитель. Он может знать свой предмет, но может не знать ребенка, его возрастные и индивидуальные особенности, его возможности. Школе необходим педагог, осознающий свою ответственность за эмоционально-комфортное развитие и здоровье школьника (а не только за знания), педагог, умеющий отставать (а в этом есть необходимость) интересы ребенка. В течение последних трех десятилетий проблема сохранения психического здоровья педагога в образовательном учреждении стала особенно острой. В связи с переходом современной школы на личностно-ориентированные модели образования повышаются требования со стороны общества к личности преподавателя, его роли в учебном процессе. Установлено, что профессиональная деятельность педагога является одним из наиболее напряженных (в психологическом плане) видов социальной деятельности: труд учителя входит в группу профессий с большим числом стресс-факторов. Такая ситуация потенциально содержит в себе увеличение нервно-психического напряжения личности, что приводит к возникновению невротических расстройств, психосоматических заболеваний. В практике образовательных учреждений возникает проблема профессиональной дезадаптации как отражения личностных противоречий между требуемой от педагога мобилизацией и наличием внутренних энергоресурсов, вызывающих достаточно устойчивые отрицательные (часто неосознаваемые) психические состояния, проявляющиеся в перенапряжении и переутомлении. Важно учитывать в полной мере это обстоятельство, поскольку именно учитель, в первую очередь, отвечает за организацию комфортной образовательной среды, делает эту среду благоприятной для обучения школьников.

Литература:

1. Анисимов, А. И., Матусевич М. С., Шатровой О. В. Виктимная психология. Системно-деятельностный подход к обнаружению аверсивного стимула. Монография — СПб.: «Издательство РГПУ им. А. И. Герцена», 2013.

2. Матусевич, А. М. Организация системы профилактических мероприятий по оздоровлению учащихся старших классов. 2014. № 4 (63).
3. Матусевич, М. С. Сборник информационно-методических рекомендаций по организации системы профилактики наркомании среди подростков и молодежи. СПб.: Комитет по образованию, культуре, спорту и молодежи МО «Сертолово», 2005. — 53 с.
4. Матусевич, М. С. Методические основы построения программ снижения риска наркотизации в молодежной среде на уровне муниципального образования [Текст] / М. С. Матусевич, А. П. Новожилова // Молодой ученый. — 2012. — № 8. — с. 360–364.
5. Макарова, Л. П., Матусевич М. С., Бахтин Ю. К., Соловьев А. В. Валеологические основы здоровьесберегающей педагогики и превентологии (профилактике социальных отклонений). // Журнал «Молодой ученый» № 3 (62), март 2014 г. — С.944–9
6. Матусевич, М. С. Психологическая совместимость в контексте системно-деятельностного подхода [Текст] / М. С. Матусевич [и др.] // Молодой ученый. — 2014. — № 2. — с. 686–689.
7. Матусевич, М. С. Особенности формирования пищевых нарушений у подростков // Журнал Молодой ученый. 2013. № 12 (59). с. 814–817.
8. Макарова, Л. П., Матусевич М. С., Бахтин Ю. К., Соловьёв А. В. «О необходимости системного подхода к профилактике социальных отклонений у подростков и молодёжи» // Журнал Молодой ученый. 2014. № 3 (62).
9. Макарова, Л. П. Методологические основы превентологии (профилактики социальных отклонений) // Известия Российского государственного университета имени А. И. Герцена. 2012. № 145. — с. 44–54.
10. Науменко, Ю. В. Здоровьесберегающая деятельность школы / Педагогика. // — 2005 — № 6. — с 23.
11. Рылова, Н. Т. Организационно-педагогические условия создания здоровьесберегающей среды образовательных учреждений. Автореферат кандидатской дис. Кемерово: КГУ, 2007 — с 21.
12. Смирнов, Н. К. Здоровьесберегающие образовательные технологии и психология здоровья в школе. / Н. К. Смирнов // М.: АРКТИ, 2005 — с 320.
13. Макарова, Л. П. Методологические основы превентологии (профилактики социальных отклонений) // Известия Российского государственного университета имени А. И. Герцена. 2012. № 145. — с. 44–54.

О формировании практических умений и навыков у студентов, изучающих дисциплину «Безопасность жизнедеятельности»

Никифорова Анна Михайловна, студент
Московский педагогический государственный университет

В условиях реформирования высшего образования перед преподавателями многих вузов страны возникли проблемы, связанные с обеспечением качественной подготовки студентов педагогической направленности.

Внедрение в педагогическую практику федеральных государственных образовательных стандартов (далее — ФГОС), основанных на компетентностно-ориентированном подходе к подготовке специалистов, выдвигает ряд важнейших требований к организации учебного процесса, к формированию у обучающихся соответствующих компетенций, которые в последующем обеспечат им конкурентоспособность на рынке труда [1].

Реализация в высших учебных заведениях ФГОС третьего поколения предполагает смещение акцента в подготовке педагогов на практическую направленность учебных занятий, выработку у студентов-бакалавров конкретных компетенций, умений и навыков поведения в условиях опасностей и угроз различного характера [1].

Указанное положение отражает реальность наших дней. Действительно, в последние годы в школах имеют место негативные факты, непосредственно или косвенно влияющие на состояние здоровья школьников, их безопасность (курение, физическое насилие по отношению к сверстникам, похищение школьников с целью получения выкупа, угроза проведения террористических актов и т.д.). Эти обстоятельства требуют от преподавателей умений действовать в соответствии со складывающейся обстановкой с целью сведения к минимуму вреда здоровью учеников. Выпускник должен владеть соответствующими методиками формирования у учащихся школ требуемых навыков и умений, обладать культурой безопасного поведения.

Будущие преподаватели должны обладать определенными компетенциями, среди которых, согласно ФГОС, можно выделить, например, общекультурные и профессиональные компетенции [1, 2]:

— готов использовать основные методы защиты от возможных последствий аварий, катастроф, стихийных бедствий (ОК-11);

— готов к обеспечению охраны жизни и здоровья обучающихся в учебно-воспитательном процессе и внеурочной деятельности (ПК-7).

В качестве обязательной дисциплины для изучения студентами в учебные планы по направлению подготовки 050100 Педагогическое образование введена дисциплина «Безопасность жизнедеятельности». Указанная дисциплина является по своему содержанию продолжением развития у студентов знаний, умений и навыков, которые они получили в школе. При этом высшей школой у будущих педагогов должны формироваться системное представление о безопасности вообще и безопасности жизнедеятельности в частности, культура безопасного поведения.

При этом следует учитывать, что область безопасности жизнедеятельности обладает спецификой, крайне важной для своей реализации, т.к. «... в случае конкретной угрозы человек ведет себя не так, как его учили, а так, как он привык поступать. В условиях опасности каждый ... должен обладать навыками-автоматизмами...» [3]. В тоже время не подвергается сомнению то, что выработка таких навыков, т.е. формирование устойчивых компетенций возможно при условии применения в учебном процессе активных форм занятий, основанных на применении современных тренажеров, IT-технологий, реальных средств защиты (индивидуальных и коллективных), специальных средств (или их имитаторов), специальных приборов и т.д.

Поэтому весьма актуальным представляется поиск путей совершенствования практической направленности подготовки будущих учителей ОБЖ, преподавателей БДЖ, способных решать проблемы безопасности личности, деятельности образовательных учреждений [1, 2].

В целях формирования у обучающихся устойчивых компетенций профессорско-преподавательским составом кафедры медицины и безопасности жизнедеятельности Московского педагогического государственного университета (МПГУ) при активном участии студентов старших курсов, являющихся членами научно-студенческого кружка при кафедре, ведется поиск новых методов и форм проведения практических занятий, обеспечивающих тесную связь учебного процесса и практической деятельности. Активно используется имеющаяся учебно-материальная база МПГУ, многие студенты на постоянной основе являются членами Студенческого Спасательного Отряда и привлекаются к мероприятиям, проводимым под эгидой МЧС России. Известно, что такие формы занятий практической направленности как тренинги (тренажи), деловые игры «... позволяют уменьшить разрыв между абстрактным характером учебного процесса и реальностью будущей профессиональной деятельности, придать системный характер полученным знаниям путем взаимного увязывания разрозненных знаний, умений и навыков, полученных в результате освоения дисциплин учебного

плана. Деловые игры вносят момент социального взаимодействия и прививают навыки профессионального общения, создают насыщенную обратную связь между преподавателем и студентом [2].

Однако опыт кафедры медицины и безопасности жизнедеятельности МПГУ показывает, что многие вузы, за исключением специализированных вузов (например, ведомственного вуза МЧС России — Академии гражданской защиты) испытывают определенные трудности в проведении практических занятий из-за недостаточного уровня оснащённости учебных классов компьютерами и специальным программным обеспечением, отсутствия используемых в учебных целях для обучения студентов средств защиты, специальных приборов, тренировочных площадок и полигонов.

Известные трудности финансирования вузов в ближайший год не позволят существенно нарастить учебно-материальную базу. В связи с этим представляет определенный интерес такое направление как разработка предложений по максимальному использованию возможностей вуза, потенциала его структурных подразделений, которыми он обладает на сегодняшний день.

В частности, в МПГУ ежегодно проводятся тактико-специальные учения по отработке действий работников и обучающихся университета по эвакуации в условиях возникновения пожара на одном из объектов МПГУ. К подготовке и проведению таких тактико-специальных учений привлекаются, как правило, работники Управления мобилизационной подготовки и гражданской обороны, Управления безопасности университета и отдельные студенты старших курсов.

Весьма привлекательной представляется идея расширения спектра тем тактико-специальных учений и привлечения студентов старших курсов. На подобных учениях могут отрабатываться вопросы по действиям в случае обнаружения на объектах МПГУ и (или) прилегающей к ним территории взрывных устройств, по действиям в условиях выброса вредных веществ (загрязнения атмосферы). Этапы подготовки таких учений необходимо согласовать с расписаниями занятий по соответствующим темам, а на занятия фрагментарно привлекать специалистов управлений, в ведении которых находятся отрабатываемые вопросы.

В разработке учебно-методического обеспечения учений должны принять участие преподаватели кафедры медицины и безопасности жизнедеятельности, имеющие богатый практический опыт службы в МВД России и МЧС России. На начальном этапе разработки таких занятий и их проведении могут привлекаться наиболее подготовленные студенты-члены Студенческого Спасательного Отряда.

Одним из направлений работы по усилению практической направленности учебных занятий по дисциплине «Безопасность жизнедеятельности» может стать активизация работы со студентами во внеучебное время, подготовка и проведение походов, турслетов, в ходе которых

могут в игровой форме отрабатываться вопросы безопасного поведения в естественной среде.

Важное значение для каждого вуза имеет вопрос его антитеррористической защищенности. Образовательные учреждения активно взаимодействуют в этом направлении с подразделениями МВД России, МЧС России и ФСБ России при разработке паспортов защищенности объектов. Представляется возможным привлечение студентов к исследовательской работе по лишь отдельным аспектам подготовки указанных документов. Такая работа может осуществляться в рамках научной работы сту-

дентов, осуществляемой по плану работы научного студенческого кружка при кафедре медицины и безопасности жизнедеятельности университета.

Навыки, полученные студентами при подготовке и проведении таких форм занятий и видов научной деятельности, по мнению автора, могут оказать помощь в решении проблемы совершенствования практической направленности будущих преподавателей, в формировании компетенций, предусмотренных образовательным стандартом по направлению 050100 Педагогическое образование.

Литература:

1. Федеральный государственный образовательный стандарт высшего профессионального образования по направлению подготовки 050100 Педагогическое образование (приказ Министерства образования и науки Российской Федерации от 17.01.2011 г. № 46).
2. Газизулин, Т. Г., Максинаева М. Р. О методическом подходе к формированию практических занятий для студентов направления подготовки 050100.62 «Педагогическое образование» (профиль «Безопасность жизнедеятельности») // Молодой ученый. — 2014. — № 18.1. — с. 27–29.
3. Мапельман, В. Проблемы и задачи подготовки и повышения квалификации учителей и преподавателей-организаторов ОБЖ // Основы безопасности жизнедеятельности. — 2014. — № 12. — с. 42–44.

Использование дидактических карточек в контроле и оценке знаний по экологической безопасности на уроках ОБЖ в 8 классе

Петров Никита Алексеевич, магистрант

Российский государственный педагогический университет им. А. И. Герцена (г. Санкт-Петербург)

Контроль и оценка достижений школьников — весьма существенная составляющая процесса обучения и одна из важных задач педагогической деятельности учителя, которая, наряду с другими компонентами учебно-воспитательного процесса (содержание, методы, средства, формы организации), должна соответствовать современным достижениям педагогической науки, социальным требованиям и приоритетам образования во втором звене школы.

Контроль знаний учащихся является составной частью процесса обучения. По определению контроль — это соотношение достигнутых результатов с запланированными целями обучения [2, 4, 5].

Правильно поставленный контроль учебной деятельности учащихся позволяет учителю оценивать получаемые ими знания, умения, навыки, вовремя оказать необходимую помощь и добиваться поставленных целей обучения.

Важным условием повышения эффективности учебного процесса является систематическое получение учителем объективной информации о ходе учебно-познавательной деятельности учащихся. Эту информацию учитель получает в процессе контроля учебно-познавательной деятельности учащихся.

Эффективным средством проверки качества формирования личности безопасного типа поведения является систематический контроль знаний, умений и навыков у учащихся по ОБЖ, в том числе и по экологической безопасности, с привлечением как можно более интересных и разнообразных методов, форм и видов контроля [2, 4, 6, 7, 9–12].

В школьной практике существует несколько традиционных форм контроля знаний и умений обучающихся [1, 2, 4, 5, 13]:

- тематический диктант;
- краткая самостоятельная работа;
- письменная проверочная работа;
- практическая работа;
- устный зачет по изученной теме;
- тестовое задание.

Не менее важна роль в оценке качества полученных знаний дидактических карточек — заданий для контроля знаний. Важно не просто воспроизводить в памяти обучающихся пройденный материал, но и сформировать у них умение использовать полученные знания для доказательств и обобщений, используя, прежде всего методику проблемного обучения [1, 4].

В рамках магистерского исследования «Использование знаний по экологической безопасности на уроках ОБЖ в 8 классе», при проверке знаний по экологической безопасности, мы используем карточки, включающие текстовые таблицы, а также рисунки и схемы с определёнными текстовыми заданиями к ним, а так же решали расчётные задачи на определение рисков, возникающих при различных техногенных чрезвычайных ситуациях [1, 6, 7, 9–13].

Табличная форма заданий требует конкретного и краткого ответа. Задания, предполагающие развитие умений

ЧС техногенного характера	причины возникновения ЧС	Последствия ЧС, в том числе экологические

Или, например, в теме «Аварии на радиационно опасных объектах и их возможные последствия» предлагается следующее задание:

Алгоритм ваших действий в чрезвычайной ситуации в районе аварии с утечкой радиоактивных веществ:

Карточки-задания, включающие отрывки из текста и вопросы по их содержанию, предполагают развитие умений соотносить полученные знания с вновь приобретёнными, использовать их в новой ситуации для обобщений и доказательств [1, 5].

Карточки-задания в зависимости от целей обучения используются как на уроке, так и во внеклассной работе [8]. Мы применяем их в различных звеньях урока [1, 12, 13]:

- по ходу объяснения нового материала, если изучение наиболее трудных вопросов требует выполнения дополнительных заданий (заполнение таблиц, изображение схем) или тренировки в узнавании или заполнении (работа с рисунком);
- при самостоятельном изучении нового материала по учебнику;
- при опросе — фронтальном и индивидуальном;
- для закрепления и обобщения знаний, полученных на уроке.

При рассмотрении вопросов об экологических последствиях загрязнения окружающей среды в результате антропогенной деятельности и возникновению ЧС техногенного характера решали расчётные задачи по рискам.

Например: 1) *Найдите годовой риск гибели людей в производственной сфере, если общее число неблагоприятных последствий составляет $8 \cdot 10^3$ человек, а количество занятых людей на производстве составляет $8 \cdot 10^7$ человек.*

2) *Под воздействием вредных веществ в атмосфере, превышающих гигиенические нормативы в 5 и более раз проживает около 50 млн. россиян. Сверхнормативному воздействию шума в России подвергаются примерно 10 млн. чел. Рассчитайте риски негативного воздействия неблагоприятной экологической обстановки в атмосфере и риски воздействия шума на людей, если общая численность населения в России — 144 млн. человек*

конкретизировать, абстрагировать и устанавливать причинно-следственные связи, представлены схемами и рисунками различной степени сложности с требованиями частичной работы по их определению и завершению, а также карточками, где необходима полная самостоятельность в составлении схемы или определении рисунка [1, 4, 5].

Например, в теме «Классификация ЧС техногенного характера», предлагали заполнить карточку:

гической обстановки в атмосфере и риски воздействия шума на людей, если общая численность населения в России — 144 млн. человек

Поскольку степень сложности дидактических карточек различна, мы используем их для индивидуальной работы с обучающимися в соответствии с их подготовленностью. Также применяли дидактические карточки в работе с отсутствующими обучающимися, и с теми, кто пропустил занятия.

Сложные по составу карточки-задания, включающие большое количество вопросов, используются для коллективной работы в классе. Это приводит к обмену мнениями, дискуссии, вызывает повышенный интерес к работе [1, 4, 5].

Объёмные задания обучающиеся выполняли постепенно: часть вопросов решали в классе, часть дома [5, 8].

Одни и те же карточки неоднократно применялись для усвоения материала различных тем курса в том случае, если прослеживается взаимосвязь изучаемых понятий.

В качестве примера, приведем результаты тестирования [14] учащихся 8-х классов по формированию и развитию знаний по экологической безопасности на констатирующем этапе (диаграмма 1) и по окончанию эксперимента (диаграмма 2).

Для определения качества понимания усвояемости знаний по экологической безопасности, в экспериментальных и в контрольном классах, проводили поэлементный анализ ответов учащихся по уровням усвоения знаний учащихся [3].

Как видно из диаграмм 1 и 2 (Рис. 1), в начале изучения темы и контрольная и экспериментальная группы находились примерно на одинаковом уровне усвоения знаний по экологической безопасности. Данные второго среза демонстрируют динамику повышения качества знаний по экологической безопасности в экспериментальной группе.

Это позволило сделать нам вывод, что применения специально разработанных заданий для контроля знаний учащихся через творческую работу самих учащихся, повышает не только качество усвоения понятий по экологической безопасности, но и увеличивает заинтересованность учащихся 8-х классов к предмету ОБЖ в целом.

Диаграмма 1
(1 срез — 24 К и 22 Э учащихся)



Диаграмма 2
(2 срез — 24 К и 22 Э учащихся)



— контрольные классы (К)

— экспериментальные классы (Э)

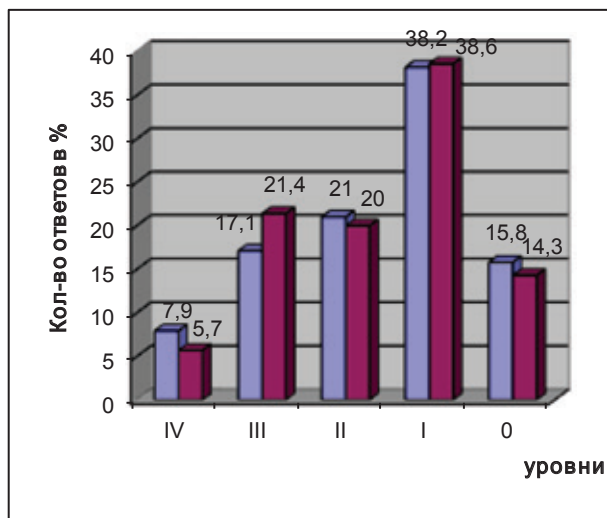
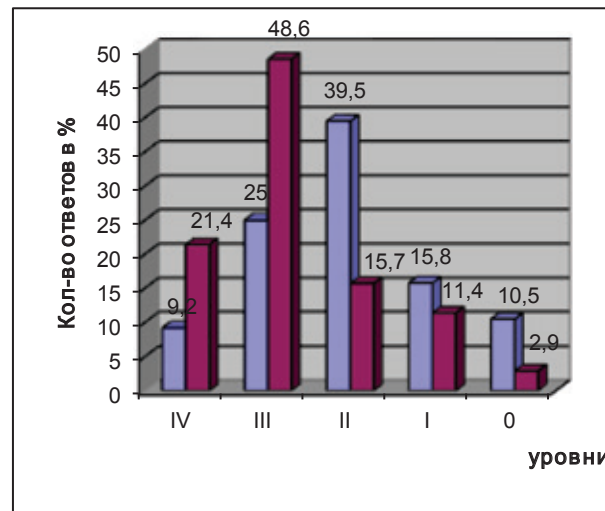
Рис.1. Соотношение ответов учащихся (по уровням) в контрольных и экспериментальных 8-х классах

Литература:

1. Алексеев, С. В., Гуздева Н. В., Гущина Э. В. Информационно-развивающие дидактические задания по экологии. 9–11 кл. СПб.: СММО Пресс, 2001.
2. Балашов, М. М. Оперативный контроль как средство управления процессом проблемного обучения: Дис... канд. пед. наук. — Казань, 1988.
3. Беспалько, В. П. Критерии оценки знаний учащихся и пути оптимизации процесса обучения // Теория поэтапного формирования умственных действий и управление процессом обучения. М., 1960
4. Воронцов, А. Б. Некоторые подходы к вопросу контроля и оценки учебной деятельности учащихся. 1999. 25 с.
5. Куписевич, Ч. Основы общей дидактики / Пер. с польск. / Ч. Куписевич. — М.: Высш. шк., 1986. — 367 с.
6. Образование для устойчивого развития: интерактивные формы обучения. Учебно-методическое пособие (Д. А. Гдалин, М. Ю. Челпанов, С. И. Махов и др. / Под ред. В. П. Соломина. — СПб.: Эпиграф. 2004. — 132 с.
7. Основы безопасности жизнедеятельности: VIII класс: поурочные планы / авт. — сост. Г. Н. Шевченко. — Волгоград, 2007.
8. Попова, Р. И., Силакова О. В. Методическая подготовка магистров педагогического образования в области безопасности жизнедеятельности к организации внеклассной работы с учащимися. Мир науки, культуры, образования. 2011. № 5. с. 63–66.
9. Силакова, О. В. Методика формирования знаний по экологической безопасности при изучении дисциплины «Основы экологической безопасности» как важная составляющая подготовки бакалавров направления «Естественнонаучное образование». / Молодой ученый. 2014. № 4. с. 1096–1101.
10. Силакова, О. В. Особенности обучения бакалавров направления «Естественнонаучное образование» профиль «Безопасность жизнедеятельности» по экологической безопасности. Молодой ученый. 2014. № 3 (62). с. 1014–1018.
11. Смирнов, А. Т. Основы безопасности жизнедеятельности. 8 класс: учеб. для общеобразоват. учреждений. / А. Т. Смирнов, Б. О. Хренников; под ред. А. Т. Смирнова; Рос. акад. образования, изд-во «Просвещение». — М.: Просвещение, 2013. — 240 с.
12. Теория и методика обучения безопасности жизнедеятельности. / Учебное пособие для студентов высших учебных заведений, обучающихся по направлению 050100 «Естественнонаучное образование» (профиль подготовки «Безопасность жизнедеятельности»). / Михайлов Л. А., Киселева Э. М., Русак О. Н., Соломин В. П.,

- Беспамятных Т. А., Попова Р. И., Ребко Э. М. / Под редакцией Л. А. Михайлова. Москва, 2009. Сер. Высшее профессиональное образование. Педагогические специальности.
13. Технологии обеспечения безопасности (информационной, экологической, экономической). Михайлов Л. А., Михайлов А. Л., Беспамятных Т. А., Киселева Э. М., Попова Р. И., Ребко Э. М.. Учебно-методическое пособие для студентов высших учебных заведений обучающихся по направлениям педагогического образования. / РГПУ им. А. И. Герцена. Санкт-Петербург, 2007. Сер. Инновационная образовательная программа Герценовского университета.
 14. Чельшкова, М. Б. Теория и практика конструирования педагогических тестов. М., 2002.

Методы социальной адаптации подростков и молодежи и технологии их привлечения в «Места Свободного Общения» путем реализации программы развития социальных компетенций в студии «Вектор» подростково-молодежного клуба «Лидер», Государственного Бюджетного Учреждения «Подростковый Центр «Невский»

Редковская Мария Андреевна, магистрант; Кривошеева Ирина Юрьевна, магистрант
Российский государственный педагогический университет им. А. И. Герцена
(г. Санкт-Петербург)

Сегодня среди молодежи и подростков усиливаются такие негативные явления, как вызывающее поведение, немотивированная жестокость, растет подростковая преступность, заметно опережая темпы роста правонарушений в других возрастных группах. В «Отчете о работе администрации Невского района за 2014 год» приводятся следующие данные: «Число зарегистрированных в районе преступлений составило 4996 и уменьшилось в сравнении с показателем 2013 года на 6%. Вместе с тем, удельный вес преступлений, совершенных в общественных местах, остается одним из самых высоких в городе. Выросло количество преступлений, связанных с оборотом наркотиков, на 42 проявления и составило 1644.». По данным информационного центра ГУ МВД за 10 месяцев 2014 года на территории Невского района г. Санкт-Петербурга несовершеннолетними совершено 40 преступлений, что на 10 проявлений меньше по сравнению с аналогичным периодом прошлого года. В том числе — 24 тяжких и особо тяжких, преступлений имущественного характера-22, из них: по ст. 158 (кража) — 12 преступлений, ст. 159 (мошенничество) — 1, ст. 161 (грабеж) — 2, ст. 162 (разбой) — 6, ст. 166 (неправомерное завладение транспортом) — 1, ст. 228 (наркотики) — 7, ст. 228 (сбыт наркотиков) — 9.

На 01.11.2014 года на учете ОДН Невского района состояло 135 несовершеннолетних. На протяжении ряда лет одним из основных видов административного правонарушения среди подростков было распитие спиртных напитков и появление в общественных местах в пьяном виде. Результаты работы по профилактике алкоголизации несовершеннолетних напрямую связаны с значительным уменьшением числа подростков, доставленных в терри-

ториальные отделы полиции в состоянии алкогольного опьянения.

03.09.2014 на базе ГБУ Подростковый Центр «Невский» прошла педагогическая конференция на тему: «Правоприменительная практика субъектов профилактики в работе с несовершеннолетними группы риска» с участием всех руководителей субъектов профилактики для выработки первоочередных мер по стабилизации оперативной обстановки по данному направлению. Внесены предложения о дополнении в «Комплексный план по воспитанию и дополнительному образованию воспитанников на 2014/2015 учебный год» [1].

В связи с этим сегодня актуальной проблемой становится развитие программы социальной адаптации подростков и условий для свободного выбора каждым из них направления и интересного для них вида деятельности и возможностей для вовлечения в интересную и насыщенную сферу, где подросток мог бы проявить себя.

Теоретической базой работы по созданию программы социальной адаптации подростков в студии «Вектор» явились лекции Е. Ю. Молодцовой, Э. М. Ребко и Т. В. Маликовой, прочитанные педагогам Подросткового Центра «Невский» по программе повышения квалификации «Профилактика наркомании среди несовершеннолетних и молодежи» в 2011 году и наш личный практический опыт в этой сфере деятельности более 10 лет

Адресатами программы являются подростки и молодежь, в том числе, склонные или совершившие правонарушения, состоящие на учете в ОДН, а также дети, находящиеся в трудной жизненной ситуации, проживающие в Невском районе Санкт-Петербурга в возрасте от 12 до 21 года.

Программа предполагает решение следующих задач:

-переориентация поведенческих стереотипов, приобретение воспитанников к нравственным ценностям, социальным нормам поведения и формирование общественно-значимых жизненных качеств личности.

-формирование адекватного отношения к труду, как к необходимому способу гармоничного развития и сосуществования в окружающем мире;

-создание ситуации успеха для ориентации воспитанников на построение позитивной модели будущего и для повышения личностной значимости каждого;

-создание условий для формирования и развития гражданственности и патриотизма;

— формирование у подростков стремления к освоению морально-этических ценностей путем приобщения к культурному наследию.

Программа использует стандартизованные методы с детальным планом занятий и дидактическим материалом; воспитывает социально-позитивное отношение к клубу, друг другу и обществу; развивает позитивное влияние подростков друг на друга через введение новых педагогических технологий: игровых, проектных и модульных.

Одним из необходимых принципов общения с детьми не имеющих определённых целей проведения досуга является удаление главного внимания дифференцированному режиму, когда всё по времени очень коротко (примерно 15 минут). Это могут быть произвольные игры, физические упражнения, упражнения на концентрацию внимания, занятия музыкой, мышечная релаксация. Педагоги и детский актив студии «Вектор» — это единая команда. Весь персонал клуба нацелен на результат. Отношения эмоционально тёплые принимающие и любящие.

Все мероприятия по организации досуга детей и подростков можно отнести к социальной неспецифической профилактике. Этим создается альтернатива асоциальному поведению и организуется занятость подростков в свободное время.

Преобладание отрицательных эмоций в процессе социализации толкает подростка на поиск иллюзорного положительного выхода, поэтому работа студии «Вектор» предполагает развитие позитивных эмоций и обучение управлению отрицательными эмоциями и формированию черт совершенствующейся социально-успешной личности, которые позволяют успешно жить, не прибегая к употреблению ПАВ.

Весь воспитательный процесс осуществляется в форме последовательных, целостных и логически взаимосвязанных мероприятий, составляющих тематические модули. Модули скомпонованы по тематике и приурочены к календарным датам.

Каждый модуль содержит в себе достаточное количество информации и форм её подачи, что помогает варьировать содержание и форму каждого занятия в зависимости от состава, настроения и наполнения группы МСО и потребностей каждого воспитанника. Педагог выбирает

именно тот блок определённого модуля, который актуален в данный момент общения с воспитанниками.

Модуль «Письмо памяти» содержит мероприятия героико-патриотического направления. Такие как

«Герои нашего времени». Это дискуссионный клуб. В результате обсуждения подготовленных материалов о современных детях-героях и былинных богатырях, участники подводятся к выводу о том, что в современной жизни есть место подвигу.

В клубе «Лидер» есть добрая традиция: провожать ребят в армию, писать им письма и устраивать встречи с теми, кто в «Увольнительной» и кто уже отслужил.

При поддержке Муниципальных Образований «Оккервиль», «Правобережный» и Депутата Законодательного Собрания Санкт-Петербурга, Игоря Владимировича Высоцкого, воспитанники клуба «Лидер» участвуют в мероприятиях:

— в военно-патриотическом слете «Готов к труду и обороне», «Старты рекрутов»;

— в игре по станциям «Муниципальные баталии»;

— военно-патриотической игре «Зарница»;

— военизированной олимпиаде «Юный спасатель»;

— в мероприятии по отработке навыков спасения «Знай, умеешь и применяешь»;

— в турнире по боулингу; в состязании «Мама, папа и я — спортивная семья»;

— в ежегодной спортивной программе «Рафтинг»

Модуль «Мы — дети одной планеты» содержит мероприятия, воспитывающие толерантное отношение друг к другу и знакомят с культурой и традициями разных стран и народов. Ребята помещают свои фотографии на стенд «Карта дружбы», рассказывают, в каких странах и городах у них есть родственники и друзья, соединяют стрелками эти города и свои фотографии на фоне силуэта нашей большой страны;

Игра по станциям «Путешествие в Уч Кудук» включает в себя викторину «Узбекистан», конкурс «19 стран — наших соседей», игра «Гербы и флаги», знакомство с «Колыбельными мира».

В результате воспитывается уважительный взгляд на культуру мирового сообщества, расширение кругозора, формирование вкуса и готовности к восприятию мирового культурного наследия. Развивается интерес к фольклорным традициям разных народов.

Модуль «Здорово живем» включает в себя мероприятия профилактического, спортивного и социально-культурного направления. Основная цель модуля — пропаганда здорового образа жизни. Оздоровительные мероприятия поощряют развитие альтернативных привычек (например, физические упражнения, рекреационная деятельность, здоровый стиль жизни, здоровый режим труда).

В сценарном комбинированном мероприятии «На далекой планете» оказывая помощь инопланетянам», команды предлагают проекты спасения из сложной ситуации путем отказа от вредных привычек.

Турнир-викторина «Здорово живем» продолжает работу по формированию у подростков ответственного отношения к своему здоровью

Игра по станциям «No smoking» помогает осознать отрицательные последствия табакокурения. Игра включает станции: «Буримэ», пословицы и поговорки о здоровье, этап коллажей, этап «Лучший слоган», шуточная викторина и спортивный блок;

Модуль профессионально-ориентационного направления включает мероприятия под девизом: «Семейные ценности» и «Профессии, которые мы выбираем».

Использование метода «готовых ролей» в сказке, включенной в модуль «Зимние забавы» дает возможность каждому спонтанно примерить на себя роль героя из Новогодней Сказки. Техника примерки масок (ролей) позволяет включить в игру большое количество подростков. Каждый имеет возможность примерить на себя разные социальные роли и черты характеров, что в дальнейшем облегчает и расширяет общение детей в социуме.

В этом же модуле представлены сценарии «Зимние традиции разных стран», «Широкая Масленица», «Богатырские игры». Таким образом подросткам предлагаются

варианты активного, содержательного и альтернативного асоциальному, проведения праздников.

Игровой модуль включает развивающие современные настольные игры, психологические игры и задания, головоломки, игры со словами, игры для активного отдыха. Этот блок предназначен для сплочения и разминки групп, оживления любого сценария и формирования навыков и умений, которым не обучишь только словами, например, коммуникативного опыта, на котором основывается любой процесс воспитания.

Модуль «Творческого развития» служит для знакомства с разными видами изобразительно-прикладной деятельности.

Благодаря мобильности, ненавязчивости, определённого рода «спонтанности» и использования различных форм занятий складываются условия, при которых каждый подросток переживает успех в той или иной деятельности, самостоятельно справляется с трудной ситуацией. Дети учатся вербализации эмоциональных переживаний, открытости в общении, спонтанности. В целом происходит личностный рост человека, обретается опыт новых форм деятельности, развиваются способности к творчеству, саморегуляции чувств и поведения.

Литература:

1. Н. С. Филонова, заместитель начальника ОУУП и ДН по Невскому району г. Санкт-Петербурга, начальник ОДН подполковник полиции. «Анализ состояния оперативной обстановки по линии несовершеннолетних на территории Невского района за 10 месяцев 2014 года»;
2. Профилактика наркозависимости среди несовершеннолетних и молодежи Соломин В. П., Макарова Л. П., Маликова Т. В., Матусевич М. С., Молодцова Е. Ю., Ребко Э. М., Станкевич П. В., Тарасов А. М. учебно-методическое пособие / Комитет по молодежной политике и взаимодействию с общественными организациями; Российский государственный педагогический университет им. А. И. Герцена. Санкт-Петербург, 2010.

Безопасность человека при туристических поездках и дальних путешествиях

Сатывалдиева Бегимай, студент

Российский государственный педагогический университет им. А. И. Герцена
(г. Санкт-Петербург)

Затрагивая тему туризма, следует подчеркнуть, что его социальная функция состоит в воспроизведении, позволяющем обновить силы и внутренние ресурсы человека, затраченные как в ходе трудовой деятельности, так и при выполнении повседневных бытовых обязанностей. Данная функция является бесспорной, так как ритмы современной жизни большинства индустриально развитых стран сопровождаются увеличением массива производства, урбанизацией, нередко ухудшением экологической обстановки, изоляцией горожан от природы, поступлением чересчур широкого объема информации.

Однако, необходимо помнить, что любое путешествие связано с опасностями и угрозами, которые могут подстергать туриста в самые неожиданные моменты. Вопросы безопасности туризма в разное время занимались отдельные ученые, однако наиболее осознанно к этому вопросу стали подходить лишь в начале прошлого столетия. Социологи (среди них выделяются исследования Кнебеля (Knebel, 1960) и Фостера (Forster, 1964) осознали теоретическую и практическую важность туристских исследований. Психологи Фабер (Farber, 1954) и Ризон (Reason, 1964) занимались изучением психологии туризма [4].

Проблема безопасности путешествий отражена в международных и внутренних документах. В частности, она декларировалась в Хартии туризма и Кодексе туриста (VI сессия Генеральной ассамблеи ВТО, 1985 год), Гаагской парламентской конференцией по туризму (1989 год). При Исполнительном Совете ВТО в 1994 году создан Комитет по качеству туристского обслуживания, который отвечает за вопросы безопасности путешествий [5].

Современное российское законодательство определяет безопасность туризма как личную безопасность туристов (экскурсантов), сохранность их имущества и нанесение ущерба окружающей природной среде при совершении путешествий, материальным и духовным ценностям общества, безопасности государства. Таким образом, понятие «безопасность туризма» имеет несколько смысловых уровней: личный (безопасность человека и его имущества), экологический (безопасность природной среды, внутри которой и с помощью которой осуществляется тур, социально-экономический и культурный (безопасность предприятий, социокультурной среды, государства) [3].

Говоря о безопасности в сфере туризма, следует подчеркнуть, что это широкое, сложное и многогранное понятие. Безопасность в сфере туризма должна быть основана на тщательно продуманной, целенаправленной и комплексной системе мер в целях создания таких условий, при которых любое происшествие с туристом заведомо не могло бы произойти [6].

Угрозы безопасности или факторы риска в туризме включают в себя травмоопасность, воздействие окружающей среды, пожароопасность, биологические воздействия, психофизиологические нагрузки, опасность излучений, химические воздействия, повышенную запыленность и загазованность, специфические социальные и политические факторы риска. В связи с этим, безопасность туристской поездки включает в себя личную безопасность туристов, сохранность их имущества, а также нанесение ущерба природной среде во время путешествия [2].

В своем теоретическом исследовании С. Б. Мичурин подразделяет все опасности и угрозы, которые могут произойти с туристами на 3 вида: 1. Природно-экологиче-

ские, вызванные воздействием на людей стихийных бедствий или антропогенным нарушением естественных биогеохимических циклов миграции вещества; 2. Техногенно-производственные, связанные с возможностью нежелательных выбросов энергии, накопленной в созданных человеком технологических объектах; 3. Антропогенно-социальные, обусловленные умысленным сокрытием или искажением информации, а также спецификой её подачи и восприятия людьми [1].

По данным информационного туристического портала Kontinent все поездки в мире так или иначе сводятся к трем основным целям — отдых, командировка, поездка к знакомым (Диаграмма 1) http://www.kontinent.org/article_rus_468d5d17d8bb3.html [7].

Проанализировав ряд литературных источников и исследований в области безопасности туризма, мы определили круг стран выделяемых различными информационными источниками как наиболее опасные. Считаем необходимым отразить результаты в Таблице 1.

Согласно данным британской страховой компании «Norwich Union Travel Insurance» составлен рейтинг самых небезопасных курортов мира-с высоким уровнем аварий, краж, отравлений, а также с плохим качеством обслуживания [8].

Одновременно с изучением опасностей, которые подстерегают туриста государственными структурами и властями продумываются методы защиты граждан в виде: действия служб безопасности, страхования туристов и людей, выезжающих за границу и т.п. Вместе с этим, практика безопасности жизнедеятельности показывает, что абсолютной безопасности не существует, а стало быть, гарантировать полную безопасность туристу отправляющемуся в путешествие не возможно. Однако существенному снижению потенциальной возможности возникновения опасности и угроз в поездке может сопутствовать четкое планирование подготовки и осуществления поездки. Анализ литературы и информационных сайтов для туристов показал, что на сегодняшний день отсутствует единый подход к планированию безопасности при туристических поездках, поэтому руководствуясь законодательной базой РФ и изученным материалам пред-



Рис. 1. Основные цели международных поездок

Таблица 1 Список возможных рисков стран для туристов.

Страна	Возможные риски
Таиланд	Грабеж туристов Отравление продуктами питания
ЮАР	Мошенничество с кредитками Опасность специфических заболеваний, инфекции
Барбадос	Большое количество ядовитых тропических насекомых, подводной живности (акулы, скаты и прочие хищники)
Индия	Многочисленные ядовитые насекомые, вирусы и инфекции
Куба	Наркомания и торговля наркотиками Опасность заразиться венерическими заболеваниями Грабежи
Сирия, Ливия, Пакистан, Иран, Ирак	Народные волнения, нестабильная социальная ситуация Опасности террористического характера Военные действия

лагаем универсальные правила планирования и осуществления поездки с точки зрения безопасности.

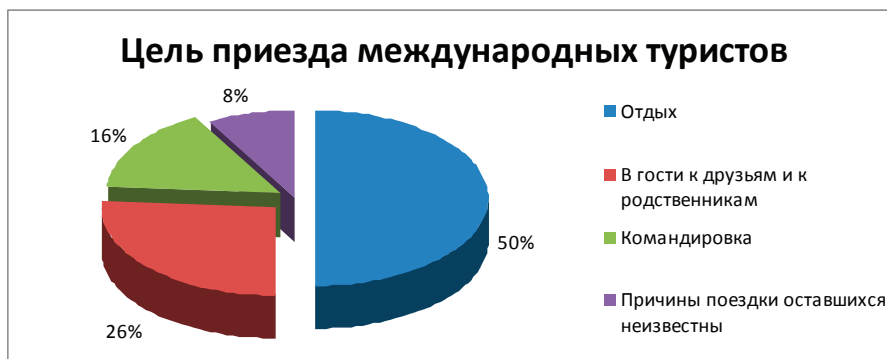
Считаем необходимым обратиться к тому, что нужно знать, собираясь за границу [8]. Итак, собираясь за границу, туристу необходимо следовать простым правилам, которые помогут избежать возможных неприятных и казусных ситуаций:

1. Подготовить **документы**: загранпаспорт, медицинскую страховку, билеты на самолет (если билеты приобретены по Интернету, то на всякий случай иметь распечатку электронных билетов).
2. Записать **телефон и адрес консульства** или посольства РФ в той стране, в которую Вы собираетесь.
3. Собрать аптечку туриста.
4. Покупая тур необходимо, как следует изучить климатические условия страны или места в которое отправляться.
5. Уважительно относиться ко всем ментальным, религиозным, традиционным правилам данной страны, ува-

жать их культуру и исторические памятники, достопримечательности.

6. В мегаполисах необходимо избегать криминогенные зоны и опасности, не принимать участия в азартных играх, сомнительных мероприятиях.

7. Перед поездкой необходимо внимательно изучить условия страхования.

8. По минимуму брать с собой ценные и драгоценные вещи, хранить их при поездке во внутренних и застегивающихся карманах. Документы, кредитки и деньги носить в сумке через плечо, которая постоянно должна быть у туриста на виду.

9. Носить с собой ксерокопию паспорта и медицинской страховки.

10. Быть бдительным, особенно в толпе и в незнакомых местах в толпе. Свести к минимуму общение с незнакомыми и малознакомыми людьми, не посещать злачные места и не поддаваться провокациям. В случае опасности — обратиться в полицию или службу охраны.

Литература:

1. Безопасность туристов: новый подход Мичурин С. Б. В сборнике: География и туризм Сборник научных трудов. Государственное образовательное учреждение высшего профессионального образования «Пермский государственный университет». Пермь, 2008. с. 72–75.
2. Государственная политика и безопасность в сфере туризма Логунов А. Ю. Проблемы безопасности российского общества. 2011. № 1. с. 118–122.
3. Личная безопасность как основополагающий фактор развития дестинации оздоровительного туризма Гергишан А. К. Terra Economicus. 2010. т. 8. № 2–2. с. 82–87.
4. Официальный портал научно-теоретического журнала «Теория и практика физической культуры». Обзорная статья «Феноменология туризма» <http://lib.sportedu.ru/Press/ТРФК/2000n8/p23–26.htm>
5. Официальная страница портала «Журнал» <http://j-times.ru/zemlya/samye-opasnye-kurorty-mira.html>
6. Официальный портал «Статистика.РУ» <http://statistika.ru/reviews/statistika-mirovogo-turizma.html>
7. Официальная страница информационного портала Континент http://www.kontinent.org/article_rus_468d5d17d8bb3.html
8. Официальный информационный портал «Совет-туристу.ру» <http://www.sovet-turistu.ru/advise/sovety/general/94-bezopasnost-turistov.html>

Роль курса ОБЖ в процессе развития ценностных ориентаций учащихся среднего школьного возраста

Серебряков Роман Валерьевич, магистрант

Российский государственный педагогический университет имени А. И. Герцена
(Санкт-Петербург)

В настоящее время развитие мотивационной сферы личности является предметом разносторонних исследований. При этом большое внимание уделяется вопросам развития ценностных ориентаций как важнейших элементов структуры личности, мотивирующих настоящее поведение и программирующих будущее [3].

Система ценностных ориентаций личности не является чем-то абсолютно упорядоченным и неподвижным, она противоречива и динамична, отражает как главные, существенные изменения взаимозависимости личности с миром, так и смену текущих, в известной мере случайных жизненных ситуаций. Рассматривая ценностные ориентации, выдающийся советский психолог А. Н. Леонтьев отмечал, что «... это ведущий мотив ... такие жизненные мотивы способны создать внутреннюю психологическую оправданность существования, которая составляет смысл жизни» [2, С.126].

В психолого-педагогических исследованиях изучаются структура ценностных ориентаций личности в процессе обучения, их динамика и условия формирования. Исследуются роль ценностных ориентаций в механизме социальной регуляции поведения, их взаимосвязи с особенностями личности и т.д. Современными педагогическими исследованиями показано, что важная роль в процессах формирования и развития ценностных ориентаций школьников принадлежит образовательной среде [3, 10].

Особое внимание уделяется изучению вопросов о ценностных ориентациях учащихся применительно к среднему школьному возрасту (10–11–12–13 лет, т.е. 5–7 классы). Почему? В среднем школьном возрасте определяются особенности взаимоотношений личности с окружающими, которые влияют на ее формирование и развитие, в действиях личности формируется совокупность норм, правил и форм поведения. Важное место в процессе формирования ценностных ориентаций школьников на этом этапе обучения принадлежит курсу «Основы безопасности жизнедеятельности» (ОБЖ) [4, 5].

Значимость курса ОБЖ в формировании и развитии личностно-мотивационной сферы учащихся обуславливается, прежде всего, актуальностью вопросов безопасности и ее обеспечения в повседневной жизни. Проблема безопасности жизнедеятельности в её современном виде возникла в связи с ростом мощности технологий преобразования человеком окружающей среды. Разработка и применение всё более мощных технологий преобразования стимулируются базовой потребностью человека в безопасности. Однако, как показывает практика, преобразовательная деятельность человека по борьбе с ис-

ходными опасностями от взаимодействия с окружающей средой также потенциально опасна: устранение исходных опасностей неизбежно приводит к появлению новых, вторичных опасностей, теперь уже от взаимодействия с преобразованной средой. Вследствие этого всегда существовали вопросы безопасности двух типов — безопасности от окружающей среды и безопасности от собственных действий.

К настоящему времени выявлен целый ряд глобальных угроз, возникших от жизнедеятельности человека. Глобальной катастрофой стало грозить даже применение прежде безопасных (при ограниченном применении) технологий промышленности и сельского хозяйства, постепенно преобразующих природную среду, но при этом повсеместно уничтожающих естественные экосистемы.

Создание и применение технологий, изначально предназначенных для повышения уровня безопасности и комфорта, привели как к возникновению «невидимых» (до поры до времени) угроз природных и социальных катаклизмов, так и к очевидному росту числа угрожающих аварий технических систем и опасных ситуаций в повседневной жизни современного человека. Новые опасности и угрозы жизни, здоровью людей усугубляются ростом численности населения Земли и деформацией сознания общества: утверждается господство потребительской идеологии в ущерб духовно-нравственным ценностям и моральным принципам, обеспечившим существование и развитие человечества. В общем итоге сформировался новый комплекс взаимоувязанных задач обеспечения безопасности, который стал современной комплексной проблемой безопасности жизнедеятельности.

В этой связи образование в области безопасности жизнедеятельности рассматривается как одно из приоритетных направлений развития современной школы. В соответствии с Федеральным государственным образовательным стандартом (ФГОС) общего образования в основной и в полной (средней) школе курс ОБЖ является обязательным [11].

ФГОС определяет требования к результатам освоения основной образовательной программы общего образования — предметным, метапредметным и личностным. Из требований ФГОС основного общего образования к личностным образовательным результатам:

«... формирование ценности здорового и безопасного образа жизни; усвоение правил индивидуального и коллективного безопасного поведения в чрезвычайных ситуациях, угрожающих жизни и здоровью людей, правил поведения на транспорте и на дорогах; ... развитие опыта

экологически ориентированной рефлексивно-оценочной и практической деятельности в жизненных ситуациях» [11, С.6–7].

Таким образом, формирование у учащихся системы ценностей, среди которых одними из важнейших являются здоровье и безопасность, а значит, и соответствующих ценностных ориентаций — закреплённая во ФГОС конкретная образовательная задача. Ключевая роль в решении этой задачи принадлежит курсу ОБЖ.

Цель образования школьников в области безопасности жизнедеятельности — формирование их мировоззрения, культуры безопасности. Учащиеся должны овладеть комплексом знаний и умений, необходимым для безопасной жизни и деятельности в окружающей человека среде, с одной стороны, и для создания безопасной и комфортной среды обитания, с другой [4].

Так как человек сталкивается с опасностью на протяжении всей жизни, а круг опасностей и их характер в зависимости от возраста и вида деятельности постоянно расширяется и изменяется, то образование должно быть непрерывным и опережающим по отношению к номенклатуре опасностей, с которыми сталкивается человек. Под непрерывностью образования следует понимать то, что оно должно включаться во все ступени уровня воспитания и образования человека.

Остановимся на некоторых особенностях учащихся среднего школьного возраста. В этот период школьникам присуща неравномерность физического развития. Процессы возбуждения преобладают над процессами торможения, поэтому преподавателю-организатору ОБЖ следует более тщательно следить за дисциплиной на уроках. Восприятие среднего школьника иногда отличается тонкостью и глубиной, а иногда, поражает своей поверхностностью. Более организованными и управляемыми процессами становятся память и внимание. Интересные уроки и задания очень увлекают учащихся 5–7 классов, поэтому следует тщательно отбирать учебный материал, использовать педагогические технологии и методы, адекватные этапу и задачам обучения. В этом возрасте школьник не опирается слепо на авторитет учителя или учебника, он стремится иметь свое мнение, склонен к спорам и возражениям, что делает целесообразным включение в структуру урока проблемных вопросов, ситуационных задач [2, 9].

Нравственные идеалы и моральные убеждения учащихся среднего школьного возраста складываются под влиянием различных факторов и поэтому очень многообразны: так, мальчики склонны выбирать своими кумирами сильных, мужественных, смелых людей. Поэтому

в данном возрасте стоит особое внимание уделить мероприятиям патриотической направленности, чтобы кумирами стали положительные личности, а не пираты из книг.

Нравственно-патриотическое воспитание является одной из важнейших задач школьного образования. Оно должно пронизывать все уровни образования и все школьные предметы. Курсу ОБЖ наряду с литературой и историей в нравственно-патриотическом воспитании принадлежит особая роль. Патриотизм — это любовь к родине, своему народу и готовность, при необходимости, пожертвовать своим здоровьем и даже жизнью для их блага. Но любая жертва, любой риск должны быть мотивированными. Воспитание осознанности и мотивированности риска, заботы о собственной безопасности и безопасности окружающих человека среды и людей, понимания необходимости создания безопасной техники, благоприятной окружающей среды — это повседневный патриотизм, который формируется при изучении безопасности жизнедеятельности.

Необходимо отметить, что вопросы патриотического воспитания школьников в процессе обучения ОБЖ, как и другие вопросы формирования и развития их личностно-мотивационной сферы (в первую очередь, ценностного отношения к здоровью и безопасности) являются важной и неотъемлемой составляющей профессиональной подготовки будущих бакалавров и магистров педагогического образования, обучающихся по программе «Безопасность жизнедеятельности» [1, 7].

Следует подчеркнуть, что ФГОС определяет предмет ОБЖ в разряд обязательных для изучения в школе. Попытки ликвидировать ОБЖ как самостоятельный предмет и перенести элементы его содержательной части в качестве отдельных изучаемых вопросов в другие предметы (физику, химию, биологию и т.д.) несостоятельны и вредны. В этом случае эффективность формирования культуры безопасности будет низка, у человека не сложится общего представления об опасностях окружающей среды, общих закономерностях формирования и проявления опасностей, методах защиты и организации безопасного жизненного пространства. Введение в программы отдельных школьных курсов изучения вопросов безопасности должно быть, но как содержание, направленное на достижение обозначенной цели — формирование у учащихся культуры безопасности [8]. Реализация межпредметных связей в процессе обучения содействуют достижению метапредметных и личностных образовательных результатов, в том числе и такого значимого личностного результата, как ценностные ориентации школьника.

Литература:

1. Абрамова, В. Ю. Особенности курса методики обучения и воспитания безопасности жизнедеятельности // Актуальные проблемы гуманитарных и естественных наук. — 2014. — № 3–2. — С.162–165.
2. Киселева, Э. М. Методические аспекты обучения безопасности жизнедеятельности на основе деятельностного подхода // Актуальные проблемы гуманитарных и естественных наук. — 2014. — № 12–2. — С.72–75.

3. Костецкая, Г. А. Педагогические условия развития ценностных ориентаций учащихся в системе школьного экологического образования: Автореферат дис. ... канд. пед. наук / Санкт-Петербургский государственный университет педагогического мастерства. — СПб., 1999. — 19с.
4. Костецкая, Г. А. Формирование культуры безопасности жизнедеятельности школьника: ценностно-ориентационный аспект проблемы // Детство и социокультурная прогностика: Материалы XVI Международной конференции «Ребенок в современном мире. Детство и социокультурная прогностика». — СПб.: Изд-во Политехн. ун-та, 2009. — с. 177–182.
5. Костецкая, Г. А. Формирование ценностных ориентаций школьников на здоровый образ жизни при обучении основам безопасности жизнедеятельности // Профилактическая и клиническая медицина — 2011. — № 3 (40). — С.467.
6. Леонтьев, А. Н. Деятельность. Сознание. Личность. — М.: Академия, 2005. — 352с.
7. Попова, Р. И. Аспекты методической подготовки магистров педагогического образования в области безопасности жизнедеятельности // Вестник Томского государственного педагогического университета. — 2012. — № 11 (126). — С.54–56.
8. Силакова, О. В. Использование межпредметного подхода в процессе изучения курса «Основы безопасности жизнедеятельности» // Метаметодика как перспективное направление развития предметных методик обучения / РГПУ им. А. И. Герцена; науч. ред. Е. П. Суворов. — СПб.: Статус, 2011. — С.215–219.
9. Спицына, Т. А., Чугунова М. В. Игра как способ развития познавательного интереса у учащихся к экологической безопасности в курсе изучения ОБЖ // Молодой учёный, 2014. — № 4. — С.1108–1110.
10. Vasilev, S., Vasileva T. Kostetskaya G. Ecological Education as an Important Factor in Solving Ethnic, Social and Economic Problems faced by Modern Society [Электр.] / Journal of International Scientific Publications: Educational Alternatives, Volume 10, Part 4 / 2012. — Published by Info Invest Ltd, Bulgaria, 2012. — <http://www.scientific-publications.net/download/educational-alternatives-2012-4.pdf>. — P.196–208.
11. Официальный сайт Министерства образования и науки РФ. — Образование. — Новые ФГОС. — ФГОС общего образования. [Электронный ресурс]. — Режим доступа: www.mon.gov.ru

К вопросу об актуальности роли информационных технологий в процессе обучения дисциплине «Безопасность жизнедеятельности»

Скачок Сергей Владимирович, магистрант
Российский государственный педагогический университет имени А. И. Герцена (г. Санкт-Петербург)

Скачок Владимир Егорович, преподаватель;
Петровская Лелия Юрьевна, преподаватель
Автотранспортный и электромеханический колледж (г. Санкт-Петербург)

Калугина Ольга Николаевна, преподаватель
Колледж строительной индустрии и городского хозяйства (г. Санкт-Петербург)

Информатизация общества — это глобальный социальный процесс, особенность которого состоит в том, что доминирующим видом деятельности в сфере общественного производства является сбор, накопление, продуцирование, обработка, хранение, передача и использование информации, осуществляемые на основе современных средств микропроцессорной и вычислительной техники, а также на базе разнообразных средств информационного обмена.

Информация как тип ресурсов имеет особенности, существенно отличающие ее от других типов ресурсов, например, природных, производственных, финансовых и т.п. Важнейшими такими отличиями являются:

- неисчерпаемость при потреблении;
- неотчуждение при обмене или передаче;

— неограниченное по времени сохранение потребительских качеств (стоимости). [1]

В настоящее время современное общество сильно подвержено влиянию на него компьютерных технологий, которые проникают во все сферы человеческой деятельности, обеспечивают распространение информационных потоков в обществе, образуя тем самым глобальное информационное пространство. Неотъемлемой частью этих процессов является компьютеризация образования.

В России идет становление новой системы образования, ориентированного на вхождение в мировое информационно-образовательное пространство. Использование информационно-компьютерных технологий открывает для преподавателя новые возможности в пре-

подавании своего предмета. И обучение безопасности жизнедеятельности не стало исключением. Не смотря на консерватизм в обучении безопасности жизнедеятельности, данный процесс сопровождается существенными изменениями в педагогической теории и практике учебно-воспитательного процесса, связанными с внесением корректив в содержание технологий обучения, которые должны быть адекватны современным техническим возможностям, и способствовать гармоничному вхождению ребенка в информационное общество. Компьютерные технологии призваны стать неотъемлемой частью целостного образовательного процесса, значительно повышающей его эффективность.

Как отмечал академик А.П. Ершов, информатизация — всеобщий неизбежный период развития цивилизации, период освоения информационной картины мира, осознания единства законов функционирования информации в природе и обществе, практического применения, сознания индустрии производства и обработки информации. [2]

Таким образом, возрастает роль информационно-социальных технологий в образовании, которые обеспечивают всеобщую компьютеризацию обучаемых и преподавателей на уровне, позволяющем решать, как минимум, три основные задачи:

- обеспечение выхода в сеть Интернет каждого участника учебного процесса, причем, желательно, в любое время и из различных мест пребывания;
- развитие единого информационного пространства образовательных индустрий и присутствие в нем в разное время и независимо друг от друга всех участников образовательного и творческого процесса;
- создание, развитие и эффективное использование управляемых информационных образовательных ресурсов, в том числе личных пользовательских баз и банков данных и знаний учащихся и педагогов с возможностью повсеместного доступа для работы с ними.

Как и давно проверенные методы, наглядные пособия по безопасности жизнедеятельности, новые формы образования тесно интегрируются в курс. Но им характерны интерактивность и сотрудничество в процессе обучения. Различные подходы к определению образовательной технологии в области образования безопасности жизнедеятельности можно суммировать как совокупность способов реализации учебных планов и учебных программ, представляющую собой систему форм, методов и средств обучения, обеспечивающую достижение образовательных целей.

Различие образовательных технологий специалисты обычно выводят из различия применяемых средств обучения. Информационные образовательные технологии по дисциплине безопасность жизнедеятельности возникают при использовании средств информационно-вычислительной техники. Образовательную среду, в которой осуществляются образовательные информационные технологии, определяют работающие с ней компоненты:

- техническая (вид используемых компьютерной техники и средств связи);
- программно-техническая (программные средства поддержки реализуемой технологии обучения);
- организационно-методическая (инструкции учащимся и преподавателям, организация учебного процесса).

Использование информационных технологий в процессе обучения дисциплине безопасность жизнедеятельности позволяет не только дать студентам информацию об объекте изучения, но и помогает им осознать все многообразие и сложность связей, проследить динамику этих связей при изменении внешних и внутренних факторов, а также разрушить сформировавшиеся у студентов междисциплинарные барьеры, обусловленные временной последовательностью изложения учебных предметов.

Использование средств новых информационных технологий позволяет усилить мотивацию обучения безопасности жизнедеятельности благодаря не только новизне работы с компьютером, которая сама по себе нередко способствует повышению интереса к учебе, но и возможности регулировать предъявление задач по трудности, поощряя правильные решения, не прибегая при этом к нравоучениям и порицаниям. Работая на компьютере, обучающийся получает возможность довести решение любой учебной задачи до конца, поскольку ему оказывается необходимая помощь, а если используются наиболее эффективные обучающие системы, то ему объясняется решение, он может обсудить его оптимальность и выявить наиболее рациональные решения.

Компьютерные технологии могут влиять на мотивацию обучаемого, раскрывая практическую значимость изучаемого математического материала. Например, моделирование решения задачи в различных условиях, позволяет обучаемому увидеть значимость выражений с переменными. Во многих учебных программах заложены неоднозначные пути решения поставленной задачи, тем самым предоставляя обучающим возможность проявить оригинальность, поставив интересную задачу, и попытаться построить ее модель. Все это способствует формированию положительного отношения к обучению. Однако, необходимо обращать внимание на то, чтобы занимательность не стала преобладающим фактором в использовании компьютера и не заслонила поставленные учебные цели.

Сегодня одной из характерных черт образовательной среды является возможность студентов и преподавателей обращаться к структурированным учебно-методическим материалам, обучающим мультимедийным комплексам всего университета в любое время и в любой точке пространства.

В нынешних условиях развитие системы образования в направлении информатизации учебного процесса должно являться частью государственной политики. Известно, что, чем выше уровень образования населения страны, тем выше темпы развития государства, тем большее влияние оно имеет в мировом сообществе. [3]

Наиболее быстрый способ включения нашей страны в мировую образовательную систему — создание учебным заведениям России условий для использования глобальной сети Интернет, считающейся моделью коммуникации в условиях глобального информационного общества. Министерство образования РФ видит следующие пути вхождения отечественной системы образования в мировую информационно-образовательную среду:

— совершенствование базовой подготовки учащихся школ и студентов высших и средних учебных заведений по информатике и современным информационным технологиям;

— переподготовка преподавателей в области современных информационных технологий;

— информатизация процесса обучения и воспитания;

— оснащение системы образования техническими средствами информатизации;

— создание современной национальной информационной среды и интеграция в нее учреждений образования;

— создание на базе современных информационных технологий единой системы дистанционного образования в России;

— участие России в международных программах, связанных с внедрением современных информационных технологий в образование. [4]

Стремительное развитие современных технологий способствовало не только повышению доступности информации в области безопасности жизнедеятельности, но и позволило создать благоприятные условия для получения полноценного, качественного и конкурентоспособного образования всем членам общества, независимо от их физических возможностей. Применение средств информационно-компьютерных технологий, оптимизированных для удовлетворения индивидуальных потребностей пользователей и используемых во взаимодействии с наиболее прогрессивными педагогическими техноло-

гиями, является необходимым связующим звеном, которое помогает обеспечить более высокую эффективность учебного процесса.

Обладая значительным потенциалом для компенсации имеющихся у пользователей функциональных ограничений, современные технологии способны стать мощным дидактическим и коммуникационным инструментом, который, в свою очередь, заложил бы основу для прогресса в развитии личности, обеспечив полноценное участие людей с особыми потребностями в жизни общества.

Несмотря на то, что большинство методов обеспечения доступности представляются весьма простыми в теории, реализация их на практике требует привлечения значительных материальных, временных и человеческих ресурсов. На современном уровне развития информационно-образовательные системы следует рассматривать в рамках решения задач совершенствования дидактической теории и практики применительно к резко изменяющимся социально-экономическим условиям. [5] В связи с этим огромное значение при разработке нового или модернизации имеющегося учебного материала, предназначенного для передачи обучающим в электронном виде, имеет своевременное планирование.

Таким образом, речь идет о решении проблемы качественного изменения состояния всей информационной среды системы образования, о представлении новых возможностей как для опережающего, развивающего образования каждой личности, так и для роста совокупного общественного интеллекта. Обмен знаниями, объединение усилий по дальнейшему познанию природы, по развитию науки, техники, культуры — всё это способствует эффективному повышению материального уровня, удовлетворенности общества, безопасности личности и государства. Всё это говорит о важности внедрения информационных технологий в повседневную жизнь, в том числе в образовательный процесс.

Литература:

1. Назаров, С. В., Белоусова С. Н., Бессонова И. А., Гиляревский Р. С., Гудыно Л. П., Егоров В. С., Исаев Д. В., Кириченко А. А., Кирсанов А. П., Кишкович Ю. П., Кравченко Т. К., Куприянов Д. В., Меликян А. В., Пятибратов А. П. Основы информационных технологий. — Издательство: Интернет-Университет Информационных Технологий, 2012 г. с. 596
2. Балдин, К. В., Уткин В. Б. Информационные системы в экономике: Учебник. — Издательство: Дашков и К, 2015 г. с. 395
3. Чепурнова, Н. М., Ефимова Л. Л. Правовые основы информатики: учебное пособие для студентов вузов, обучающихся по направлению «Прикладная информатика». — Издательство: ЮНИТИ-ДАНА, 2015 г. с. 295
4. Трайнев, В. А., Теплышев В. Ю., Трайнев И. В. Новые информационные коммуникационные технологии в образовании. — Издательство: Дашков и К, 2012 г. С.319
5. Лобачев, С. Л. Основы разработки электронных образовательных ресурсов. — Издательство: Интернет-Университет Информационных Технологий, 2013 г. С.195

Идеология здоровьесбережения в педагогическом процессе

Сопко Геннадий Ильич кандидат медицинских наук, доцент
Российский государственный педагогический университет им. А. И. Герцена (г. Санкт-Петербург)

Безопасность жизнедеятельности как системная наука своей главной и завершающей целью в конкретном социуме имеет сохранение здоровья и жизни человека в пределах оптимальной ее продолжительности, обусловленной влиянием целого ряда факторов и в первую очередь — наследственности, образа жизни, экологии, уровня развития здравоохранения. Именно поэтому учебные и научные дисциплины в той или иной степени связанные с изучением закономерностей становления, сбережения, развития и формирования здоровья человека в различных вариантах энвероники представляют оценочную систему способности общества решать главную задачу — сбережение здоровья его членов. С этой точки зрения является вполне объяснимым появление нового учения о здоровье — валеологии, которое в 1996 г. получило право на существование в качестве учебной дисциплины. Приоритетом здесь выступил Российский государственный педагогический университет им. А. И. Герцена, по разработкам и представленной документации которого валеология как учебная дисциплина была включена в Государственные стандарты подготовки специалистов медицинского и педагогического профиля. Кроме того, эта дисциплина получила и общеобразовательный статус в среднем и высшем звеньях.

Однако в качестве науки — валеологии до сих пор не имеет всеобщего признания в силу субъективных и объективных причин. Особое противодействие научности этой дисциплины было оказано в медицинских и научно-педагогических кругах, что объяснимо традиционно сложившимися взглядами на содержательную структуру фундаментальных, профилактических и клинических дисциплин медицинской науки. С этой точки зрения, по нашему мнению следовало бы сузить задачи валеологии, и переосмыслить наименование этой спорной дисциплины и назвать ее несколько иначе, а именно — валеономика (от латинского *valeo* — здравствую, *valere* — здравствовать, и греческого *nomos* — закон), а также обозначить ее как науку о слагаемых и закономерностях оценки и становления здоровья в возрастной динамике, а также его коррекции в оптимальном направлении.

Использование и применение позиций валеономики, наряду с технологиями валеометрии, позволяют создавать объективную реальную картину состояния здоровья на момент исследования (*status presens*), а также разрешают оценить перспективы управляемой позитивной его динамики. Рамки данной статьи не позволяют развить выше изложенное положение. Однако в основу его положено фундаментальное определение здоровья человека из устава Всемирной организации здравоохранения — «Health is a state of complete physical, mental and

social well-being and not merely the absence of disease or infirmity» (Здоровье есть состояние полного физического, душевного и социального благополучия, а не просто отсутствие болезни или телесного недостатка) [24].

На наш взгляд валеономика, не принижая физическую, социальную и психическую составляющие, должна в значительной степени сделать акцент на медицинской составляющей в особом ее представлении. Речь идет о первоначальных интимных, тонких, улавливаемых с помощью современной медицинской аппаратуры и техники, сдвигах в биохимических, генетических, гормональных и других структурах и системах человеческого организма. Современные разработки и достижения позволяют выявить такие начальные сдвиги в здоровье человека, которые позволяют достоверно утверждать о разнонаправленных тенденциях в динамике его здоровья [1, 3, 4, 6, 7, 9]. Отсюда задача — разработка оценочной системы выявленных тенденций с точки зрения закономерности их возникновения.

Представляется, что в этом качестве обозначенная дисциплина — валеономика, выглядит как надежное подспорье безопасности жизнедеятельности в качестве модели сиюминутного варианта состояния здоровья человека, обусловленного в первую очередь биологическими закономерностями и особенностями.

Поэтому весьма значимыми с точки зрения повозрастной тактики и стратегии отношения к здоровью является выбор направления здоровьесберегающей коррекции (в сущности или здоровьесберегающий или здоровьесформирующий вектор), т.е. создание условий для позитивного статуса в состоянии здоровья и, в то же время перевода организма человека на более высокий уровень функционирования за счет мобилизации его резервных возможностей. Таким образом, успех реализации этой задачи зависит от того, каким резервом регуляции обладает организм. Значит исключительно важно представить эти резервы количественно. Отсюда возникает понятие индивидуального здоровья как этапа оценки здоровья индивидуума в определенном возрасте на основе комплекса медико-гигиенических критериев.

Именно поэтому, в настоящее время реальна оценка состояния организма, которое в той или иной степени даёт человеку возможность реализовать свою генетическую программу в конкретных условиях социокультурного бытия [21].

Состояние здоровья индивидуума может быть установлено на основании субъективных ощущений конкретного человека в совокупности с данными клинического обследования с учётом пола, возраста, а также социальных, климатических, географических и метеорологических условий, в которых живёт или временно находится человек.

Известны следующие медико-гигиенические критерии здоровья индивидуума:

- наличие или отсутствие хронических заболеваний;
- функциональное состояние органов и систем;
- уровень достигнутого физического и нервно-психического развития;
- неспецифическая резистентность (сопротивляемость) организма.

Именно в рамках этих критериев и следует в первую очередь вести поиск новых акцентированных признаков в оценке здоровья.

Эксперты Всемирной Организации Здравоохранения (ВОЗ) пришли к выводу (он затем был подтверждён и отечественными специалистами), что здоровье современного человека более чем на 50% зависит от его образа жизни, т.е. от него самого (оставшаяся доля ответственности распределена между наследственностью — 20%, экологией — 20% и уровнем развития здравоохранения — 10%).

Чтобы прийти к оптимальным показателям личного здоровья каждого человека, вывести его на максимально адекватный уровень, следует добиваться не частичной, относительной, а полной и безусловной зависимости между его образом жизни и характером его конституции, причем делать это целеустремленно и осознанно, учитывая слабости, резервы и адаптационные возможности организма. Отсюда и вытекает представление о здоровом образе жизни (ЗОЖ) как о жизни в максимальном соответствии со своей конституцией.

Здоровый образ жизни (ЗОЖ) — это такой образ жизни, который способствует формированию, укреплению, сохранению здоровья и который является основой первичной профилактики болезней человека.

ЗОЖ объединяет всё, что способствует выполнению человеком профессиональных, общественных и бытовых функций в наиболее оптимальных для развития и здоровья человека условиях.

К основным социальным принципам ЗОЖ (как известно) относятся: образ жизни должен быть позитивно мотивированным, эстетичным, нравственным, самоограничительным, альтруистичным, целеустремлённым, общественно полезным, аскетичным.

К основным биологическим принципам ЗОЖ относятся: образ жизни должен быть экологически гармоничным, возрастным, должен быть обеспечен энергетически, должен быть упреждающим, ритмичным, волевым, креативным.

Здоровье по сути своей должно быть первейшей потребностью человека. Важнейшая роль воспитания — формирование у каждого члена общества отношения к здоровью как главной человеческой ценности [19].

Объективная необходимость использования модели здоровья ВОЗ в воспитательной работе требует соответствующей коррекции концепции воспитания индивида. Система воспитания выступает как механизм и способ воспроизводства общества. Целостный подход формирования личности школьника и студента возможен лишь при

условии, если деятельность будет ориентирована на производство человека. В качестве основы может быть принята концепция, состоящая из трех взаимосвязанных частей: цели, стратегии воспитания и воспитания тактики внебиологического поведения индивида.

Цель воспитания (и самовоспитания) — производство человека, способного счастливо жить в обществе. Оно включает три подсистемы. Первая — охватывает воспроизводство собственной жизни индивида (пища, одежда, система здравоохранения и др.). Вторая — производство чужой жизни. Она включает семью, демографические процессы и т.д. Третья — социальновоспитательная подсистема. В ней происходит воспроизводство человека как субъекта общественной жизни [1, 3, 4].

Применительно к системе образования следует подчеркнуть особую роль, которую призваны играть педагогические кадры в пропагандировании и овладении здоровьесориентированными технологиями в образовательном процессе. С этой точки зрения огромное позитивное значение приобретает воспитание культуры здоровья в ходе подготовки педагогических кадров для различных ступеней образования [2, 20, 21].

Культура здоровья как проявление развитой общечеловеческой культуры, включает осознание человеком высокой ценности своего здоровья. Она предусматривает понимание необходимости охраны здоровья и его укрепления как неременного условия успешной самореализации человека. Культура здоровья человека — это, прежде всего, экологическая культура в широком её понимании, опирающаяся на гармонию всех проявлений человеческой деятельности и её взаимоотношений с окружающим человека обществом и природой [2, 12].

В формировании культуры здоровья значительную роль играют такие направления образовательного процесса, как физическое воспитание (способствующее формированию физической культуры), экологическое образование (способствующее созиданию экологической культуры), духовно-нравственное воспитание, культурологическое образование, а также — биологическое образование, медико-гигиеническое и валеологическое образование и воспитание, формирующие основы духовной, нравственной и медицинской культуры человека [19, 23].

Культура здоровья и здоровый образ жизни являются категориями широкого мировоззренческого преобразующего воздействия на формирование развивающейся личности. Они созревают в сознании будущего учителя за годы обучения в педагогическом высшем учебном заведении, образуя базовый уровень его общечеловеческой и общепедагогической культуры, — в плане формирования здоровьесозидающей компоненты профессиональной деятельности педагога [16, 17, 18, 22].

Формирование культуры здоровья нужно начинать с дошкольного детского возраста, проводя развивающие занятия с детьми в интерактивной, игровой форме; такие же занятия должны проводиться и на всех этапах обучения

детей в школе, увязывая содержание валеологической тематики с конкретно изучаемыми школьными предметами; подобные занятия включаются и в программу обучения в специальных учебных заведениях, они являются также рекомендуемыми элементами программ обучения и воспитания в высших учебных заведениях [10, 13, 15].

В деле формирования культуры здоровья с дошкольного возраста целесообразно использовать доступную методику многоуровневой системы повышения результативности здоровьесориентированного образования, который протекает во времени и состоит из определенных этапов, включающих решение исследовательских, прогностических, организационных задач. Успех работы в этом направлении как общей идеологии образовательного учреждения, так и от возможностей каждого субъекта образовательной системы в отдельности.

Следует, на наш взгляд в заключении данного сообщения привести краткую характеристику четырехэтапного процесса повышения результативности здоровьесориентированного образования в дошкольных образовательных учреждениях.

В начале, *на первом этапе* планирования предполагается определение целей, задач, проектирование работы в области здоровья. Он включает: анализ нормативно-правовых документов, регламентирующих обеспечение качества здоровьесформирующего образования [5, 8, 14].

На втором этапе — выполнение плана — осуществляется воспитательная работа с учениками по вопросам здоровья и ЗОЖ и реализуется в: обучении детей вопросам здоровья и ЗОЖ (формы и методы: дискуссии, ролевые игры и т.д.).

На третьем этапе — измерение качества — предполагается оценка качества результатов здоровьесориентированного образования

Четвертый этап представляет анализ результатов. Это разработка рекомендаций по коррекции образовательного процесса в области здоровья на основе данных, полученных на предыдущих этапах.

Таким образом, мы имеем дело с практическим воплощением поэтапного руководства здоровьесориентированным процессом в ходе обучения и воспитания в дошкольном учреждении.

Литература:

1. Арутюнова, Н.С., Варшамов Ю.Л., Соломин В.П., Сопко Г.И. и др. Основы валеологии / Учебное пособие Российский государственный педагогический университет им. А.И. Герцена. Санкт-Петербург, 1999.
2. Бахтин, Ю.К., Сопко Г.И., Пазыркина М.В. Формирование культуры здоровья — ответственная задача учреждений народного образования / Молодой ученый. — 2012. — № 4. — с. 123–127.
3. Варшамов, Ю.Л., Соломин В.П., Сопко Г.И. и др. Валеология / Российский государственный педагогический университет им. А.И. Герцена, Санкт-Петербург, 1995.
4. Варшамов, Ю.Л., Соломин В.П., Сопко Г.И. и др. Валеология / Российский государственный педагогический университет им. А.И. Герцена, Санкт-Петербург, 1995.
5. Закон РФ «Об образовании». Ведомости СНД и ВС РСФСР 30.07.1992, № 30 ст. 17–97.
6. Макарова, Л.П., Буйнов Л.Г., Пазыркина М.В. Сохранение здоровья школьников как педагогическая проблема // Современные проблемы науки и образования. 2012. — № 4. — с. 242
7. Макарова, Л.П., Плахов Н.Н., Сопко Г.И., Пазыркина М.В. Инновационные методы оздоровления детей в дошкольном образовательном учреждении // Молодой ученый. 2012. — № 2. — с. 286–289.
8. Об обеспечении безопасности в образовательных учреждениях» Письмо Минобрнауки РФ от 30.08.2005 п 03–1572.
9. Пазыркина, М.В., Плахов Н.Н. Здоровьесформирующие технологии как основной компонент образовательного процесса дошкольников // В сборнике: Подготовка специалистов безопасности жизнедеятельности в свете стандартов третьего поколения (магистратура и бакалавриат) материалы XIV всероссийской научно-практической конференции. Российский государственный педагогический университет им. А.И. Герцена. 2010. с. 95–97.
10. Пазыркина, М.В., Сопко Г.И. Оздоровительные технологии в образовательном процессе дошкольников (на примере ГОУ Прогимназия № 698 Пансион) / В сборнике: Ребенок в современном мире. Духовные горизонты детства материалы XVII Международной конференции. ЮНЕСКО, М-во образования и науки РФ, Российский государственный педагогический университет им. А.И. Герцена, Северо-Западное отделение РАО, Ком. по образованию и науке Гос. Думы РФ, Ком. по науке и высш. шк. администрации Санкт-Петербурга, Ком. по молодежной политике и взаимодействию с общественными организациями администрации Санкт-Петербурга, С. — Петерб. акад. детства, Петров. акад. наук и искусств, факультет философии человека РГПУ им. А.И. Герцена, Герценовское философское общество. 2010. с. 502–503.
11. Пазыркина, М.В., Сопко Г.И. Формирование компетентности здоровьесбережения у студентов педагогического вуза / Вестник Орловского государственного университета. Серия: Новые гуманитарные исследования. / 2014. № 1 (36).
12. Пазыркина, М.В., Сопко Г.И., Журин Т.Г. Значение валеологической культуры в формировании здоровья педагога / Молодой ученый. — 2012. — № 3. — с. 380–382.

13. Плахов, Н.Н., Сопко Г.И., Шатровой О.В. Здоровье как системный индикатор самоиндефикации ребенка / В сборнике: Ребенок в современном мире. Процессы модернизации и ценности культуры. Материалы XVIII Международной конференции. 2011. с. 600–604.
14. Санитарно-эпидемиологические требования к условиям и организации обучения в общеобразовательных учреждениях «РГ» — Федеральный выпуск № 5430 16 марта 2011 г.
15. Соломин, В.П., Варшамов Ю.Л., Сопко Г.И. Обеспечение экологической безопасности школьников / ОБЖ: Основы безопасности жизни. 1999. № 3–4. С.111.
16. Соломин, В.П., Станкевич П.В. Становление уровневого высшего педагогического образования в области безопасности жизнедеятельности / В сборнике: Формирование образовательных программ в свете стандартов третьего поколения (образовательная область «Безопасность жизнедеятельности») материалы XIII-й научно-практической конференции. Российский государственный педагогический университет им. А.И. Герцена. 2009. с. 5–13.
17. Соломин, В.П., Станкевич П.В. Стратегия высшего педагогического образования в области безопасности жизнедеятельности / В сборнике: Современные проблемы безопасности: направления, подходы и технологии. Сборник материалов XV Всероссийской научно-практической конференции. 2011. с. 4–6.
18. Соломин, В.П., Станкевич П.В. Экологический компонент в содержании профессиональной подготовки бакалавра естественнонаучного образования / В сборнике: Проблемы методики обучения биологии и экологии в условиях модернизации образования материалы II Научно-практической конференции. СПб.: Изд-во ТЕССА, 2004. с. 141–143.
19. Сопко, Г.И., Пазыркина М.В. Здоровьеформирующий компонент как важная часть современных интегрированных программ для образовательных учреждений / Молодой ученый. — 2012. — № 6. — с. 417–420.
20. Сопко, Г.И., Пазыркина М.В. Культура здоровья — важный компонент народного образования / Здоровьесберегающее образование. 2013. № 1 (29). — с. 88–93.
21. Сопко, Г.И., Пазыркина М.В. Формирование компетентности педагога в области здоровьесбережения / Молодой ученый. — 2014. — № 4. — с. 1105–1107.
22. Сопко, Г.И., Пазыркина М.В. Формирование культуры здоровья в педагогическом образовании / Наука 21 века: вопросы, гипотезы, ответы. 2014. Т. 2. — № 2. — с. 69–72.
23. Сопко, Г.И., Скворцова Н.Н., Платонов Д.В. Закаливание как фактор повышения культуры здоровья / В сборнике: Здоровье детей как ценность культуры материалы X Международной конференции. Главный редактор К.В. Султанов. 2003. с. 313–315.
24. Constitution of world Health Organization. Annex I. Adapted by the international Health Conference held in New York from 19 June to 22 July 1946 [Электронный ресурс] URL: <http://base.consultant.ru/cons/cgi/online.cgi?req=doc;base=INT;n=45749> (дата обращения: 20.02.2014).

Профилактика компьютерной зависимости учащихся 5–6 классов в процессе обучения по дисциплине «Основы безопасности жизнедеятельности»

Степанова Ирина Александровна, магистр

Российский государственный педагогический университет им А. И. Герцена (г. Санкт-Петербург)

Глубокие социальные потрясения, происходящие в нашем обществе, кризисное состояние экономики, культуры и образования неизбежно приводят к увеличению количества и разнообразия трудностей и рисков, с которыми сталкиваются подросток в процессе жизни и развития.

Как следствие, исследователи отмечают целый ряд негативных тенденций в подростковой среде. Проблема воспитания и перевоспитания была и остается одной из ведущих в педагогике. Методологические, теоретические и методические аспекты воспитания детей и молодежи освещены в фундаментальных работах отечественных пе-

дагогов К.Д. Ушинского, С.Т. Шацкого, Г.И. Щукина, Ю.К. Бабанского, Л.И. Новиковой, В.А. Караковского, Н.Е. Щурковой и др.

Социальное становление подростков группы риска у нас в стране всегда рассматривалось с позиции общественной, социальной педагогики и психологии. Вопросы их жизненного самоопределения, причинотклоняющегося поведения активно обсуждались П.П. Блонским, В.Н. Сорока-Росинским, А. Макаренко, А.А. Реаном, Б.Н. Алмазовым, А. Беличевой, Л.Я. Олиференко и др.

Негативные формы девиации являются патологией: пьянство и алкоголизм, токсикомания и наркомания, про-

ституция, суицид, правонарушения и преступность. Они дезорганизуют систему, подрывают ее основы и наносят значительный ущерб, в первую очередь, личности самого подростка. Рудакова И.А., Ситникова О.С., Фальчевская Н.Ю. Девиантное поведение. М. 1998 [4].

Среди многих проблем, стоящих перед российским обществом, одно из важных мест занимают проблемы борьбы с такими аддиктивными явлениями как наркомания, алкоголизм, токсикомания. Эти отрицательные явления угрожают здоровью населения страны, а, следовательно, влияют и на национальную безопасность.

Названные проблемы можно решить только совместными усилиями государственных органов власти, образовательных и медицинских учреждений, общественных организаций и семьи.

Так же одной из острых проблем на сегодняшний день становится проблема компьютерной зависимости детей в России. Компьютерная зависимость является одной из разновидностей аддиктивного поведения и характеризуется стремлением уйти от повседневности методом трансформации собственного эмоционально-психического настроения. Она приобретает особую значимость в связи с высоким ростом развития компьютерных технологий. Не проходит безобидно влияние на развитие личности ребенка распространение компьютерных игр, популяризация социальных сетей. Всё это оказывает большое влияние на воспитательный процесс современного молодого поколения [3,1].

За последние годы существенно изменилась досуговая деятельность детей, практически отсутствует альтернатива времени, которое школьники проводят за компьютером. Всё это говорит о необходимости внедрения в школьную программу специального курса направленного на профилактику с компьютерной зависимостью.

В период прохождения производственной практики с 25 ноября по 27 декабря 2013 года на базе ГБОУ школы № 495 Московского района нами было проведено исследование по профилактике компьютерной зависимости учащихся 5–6х классов в процессе обучения

ОБЖ. Цель исследования заключалась в разработке мероприятий по профилактике компьютерной зависимости в курсе ОБЖ 5–6х классов. *Задачи исследования:* **1.** Провести анализ психолого-педагогической литературы по проблеме аддиктивного поведения подростков. **2.** Изучить особенности профилактики в подростковой среде. **3.** Провести опытно-эмпирическое исследование склонности к аддиктивному поведению подростков. **4.** Разработать профилактические мероприятия компьютерной зависимости в рамках курса БЖ в 5–6х классах.

В опросе принимало участие 22 ученика 5 класса, из них 10 мальчиков и 12 девочек, а так же 25 учеников 6 класса, из которых 11 девочек и 14 мальчиков. Всего участвовало 47 человек. Данные классные коллективы начали формироваться в 2007 и 2008 году. Физическое и психическое развитие учащихся соответствует норме, отклонений не наблюдается

На первом этапе был проведен анализ литературных источников по изучаемой проблеме, который показал, что в настоящее время действительно существует проблема компьютерной зависимости школьников. Подростки и дети не имеют необходимых психологических механизмов защиты, и, следовательно, их психика находится в напряжении, что выражается в появлении, тревоги, болезненного раздражения, нарушения сна, навязчивых состояний. У детей при постоянном взаимодействии с компьютером нарушается режим питания и естественный биоритм.

На первом же этапе исследования нами была использована шкала Интернет зависимости Чена, которая позволяет параллельно измерять специфические симптомы зависимости среди которых: толерантность, симптом отмены, компульсивности и в тоже время еще и исключительно психологические аспекты такие как: способность управлять собственным временем и наличие внутриличностных проблем [5, 6].

Анализ результатов шкалы Интернет-зависимости Чена показала следующие результаты:

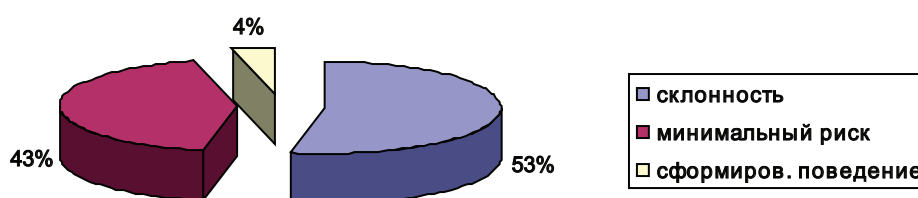

Было выявлено, что у 53% школьников существует склонность к возникновению интернет-зависимого поведения; у 43% учащихся показан минимальный риск к развитию интернет-зависимого поведения, а у 4% уже существует сформированное интернет-зависимое поведение, что говорит о необходимости проведения профилактики на данной стадии с целью не дать развиться этой зависимости

Распределение результатов непосредственно по шкалам показало, что в зависимости от склонности к формированию аддиктивного поведения, у ребят недостаточный уровень развития коммуникативных способностей, существует тревога и навязчивые размышления о том что происходит в Интернете в случае его отсутствия (шкала симптомов отмены), желание пользования сетью увеличивается, несмотря на конфликтные ситуации дома

(шкала толерантности), пренебрежение своим здоровьем, нарушение сна.

Все это говорит о необходимости формировать навык общения у детей, вовлекать их во внеклассную деятельность, предлагать альтернативу времени которое они могут провести в сети Интернет.

На основании полученных данных нами был проведен второй этап исследования, в ходе которого был разработан проект для учащихся 5–6 классов по профилактике компьютерной зависимости.

Цель проекта: *Профилактика компьютерной зависимости учащихся 5–6 классов*, осознанный выбор безопасного поведения. Задачи проекта: 1. Активизировать размышления о значимости здоровья и здорового образа жизни. 2. Познакомиться с основными признаками и последствиями интернет-зависимости. 3. Познакомиться с правилами безопасного использования интернета. 4. Развить навыки безопасной работы с компьютером.

Для привлечения детей к дискуссии нами предполагалось проведение внеклассного мероприятия «Профилактика компьютерной и Интернет зависимости. История. Причины. Правила безопасности». После проведения внеклассного мероприятия нами предполагается проведение игры по станциям «Здорово жить в реальном мире!», для закрепления и актуализации полученных знаний. Так же для привлечения родителей к дискуссии мы разработали план родительского собрания «Безопасность ребенка в Интернете» с целью объединения усилий учителей и родителей по профилактике аддикций школьников, связанных с работой на компьютере.

Литература:

1. Арестова, О.Н., Л.Н. Бабанин, А.Е. Войскунский «Коммуникация в компьютерных сетях: психологические детерминанты и последствия», Вестник Московского университета. — Сер. 14. — Психология. — 1996. — № 4. — с. 14–20.
2. Информационная образовательная среда учебного заведения как средство формирования информационной культуры студентов Ребко Э.М., Федорова А.П. Молодой ученый. 2014. № 1. с. 566–568.
3. Малыгин, В.Л. «Интернет-зависимое поведение у подростков. Клиника, диагностика, профилактика» / В.Л. Малыгин. — М.: Мнемозина, 2010. — 136 с. (75–78, 92–93 стр.)
4. Менделевич, В.Д. «Психология девиантного поведения», Издательство: Речь, Год: 2005, с. 445 (125–134 стр.)
5. Учебное пособие для студентов факультета клинической психологии по дисциплине специализации «Психологическая коррекция аддиктивного поведения»: «Интернет-зависимое поведение. критерии и методы диагностики»
6. <http://www.doctornik.ru/internet-zavisimost-podrobno>
7. Профилактика наркозависимости среди несовершеннолетних и молодежи Соломин В.П., Макарова Л.П., Маликова Т.В., Матусевич М.С., Молодцова Е.Ю., Ребко Э.М., Станкевич П.В., Тарасов А.М. учебно-методическое пособие / Комитет по молодежной политике и взаимодействию с общественными организациями; Российский государственный педагогический университет им. А.И. Герцена. Санкт-Петербург, 2010.

Проведенное исследование позволило сделать следующие выводы:

— интегральный показатель наличия зависимости в исследуемой группе (т.е. склонность к возникновению Интернет-зависимого поведения у конкретной группы учащихся 5–6 классов) проявляется у 53% школьников. Это указывает на необходимость проведения профилактических мероприятий на данной стадии с целью не дать развиться этой зависимости;

— у школьников с выявленной склонностью к возникновению Интернет-зависимого поведения повышенным, является показатель шкалы симптомов отмены и шкалы проблем, связанных со здоровьем, а так же снижен уровень коммуникативных способностей;

— в программе школьного курса ОБЖ для 5х-6х классов информация представлена в минимальном объеме, и не несет в себе каких-либо навыков для борьбы с компьютерной зависимостью. *На основании этих данных нами был разработан проект для учащихся 5–6 классов по профилактике компьютерной зависимости, который включает в себя ряд мероприятий для активизации мыслительного процесса учащихся о значимости здоровья и здорового образа жизни, а главное развить навыки безопасной работы с компьютером;*

— важным в вопросе реализации профилактики компьютерной зависимости у учащихся становятся аспекты формирования информационной культуры обучающихся [1] как необъемлемой части становления личности ребенка.

Неграмотность населения как проблема безопасности жизнедеятельности

Травина Маргарита, студент

Российский государственный педагогический университет им А. И. Герцена (г. Санкт-Петербург)

Статья посвящена актуальной на сегодняшний день проблеме отсутствия грамотности в сфере безопасности жизнедеятельности. Целью статьи является повышение общего уровня культуры в области безопасности жизнедеятельности, а в частности грамотности в этой области. Дискуссионным продолжает оставаться вопрос об организации курса «Основы безопасности жизнедеятельности» в образовательных учреждениях общего образования, формировании современной культуры безопасности жизнедеятельности в образовательных учреждениях общего образования с введением в учебно-воспитательный процесс в школы Федеральных государственных образовательных стандартов начального общего, основного общего и среднего (полного) общего образования.

Ключевые слова: образование, безопасность жизнедеятельности, неграмотность.

Грамотность или ее отсутствие сегодня влияет на все сферы жизни человека. Наиболее острой и популярной в мире является проблема речевой и письменной грамотности. Менее изученными, но уже ставшими актуальными, становятся вопросы финансовой, юридической, компьютерной, информационной, экологической, географической и политической грамотности. При этом, как отмечают ученые, любой вид неграмотности сводится к одному определению — это незнание какой-либо информации, отсутствие навыков и умений в этой области [5]. Разумеется, все знать невозможно, однако, важно понимать, что последствия безграмотности человека в том или ином вопросе могут не просто «помешать более хорошему качеству чего-либо или не достижению цели», но и стать причиной чрезвычайных ситуаций, утраты здоровья или даже жизни человека. В связи с этим, вопросы неграмотности в области безопасности жизнедеятельности становятся наиболее актуальными.

В данной статье под неграмотностью мы понимаем — незнание правил безопасного поведения при опасных и чрезвычайных ситуациях различного характера, а также общее незнание элементарных основ безопасности жизнедеятельности.

Главными причинами неграмотности населения в области безопасности жизнедеятельности можно назвать следующие: снижающийся уровень образования российских школьников, недостаточная пропаганда безопасности жизнедеятельности как важного и неотъемлемого знания каждого человека, снижение количества обязательных часов на дисциплину «Основы безопасности жизнедеятельности» в общеобразовательных школах [1], низкая культура безопасности несовершеннолетних, отсутствие государственной программы по повышению культуры безопасности населения и др.

Необходимо отметить, что в условиях современного общества снижается уровень безопасности взаимодействия человека со средой обитания — производственной, природной, бытовой. По нашему мнению, необходимо решить проблему защиты человека и окружающей среды от воздействия негативных факторов. Поэтому важным

аспектом в этой теме является формирование именно культуры безопасности человека.

Человек, обладающий культурой безопасности жизнедеятельности отличается определенным уровнем психологической устойчивости и психологической готовности к действиям в различных жизненных ситуациях. Психологическая готовность личности безопасного типа объясняется предвидением опасности, осознанием возможностей уклониться от них, наличием навыков преодоления опасности.

Грамотность населения нашей страны в области безопасности жизнедеятельности во многом не соответствует реальным условиям жизнедеятельности, так как она отстает от стремительных темпов развития цивилизации. Надо понимать, что полной безопасности не бывает, поэтому развитие человечества и технический прогресс требуют повышенной ответственности каждого человека за свои поступки.

Население должно быть вооружено элементарными теоретическими знаниями и практическими навыками, необходимыми для:

- идентификации негативных воздействий среды обитания естественного, антропогенного и техногенного происхождения;
- прогнозирования развития этих негативных воздействий и оценки последствий их действия;
- создания комфортного (нормативно допустимого) состояния среды обитания в зонах трудовой деятельности и отдыха человека;
- проектирования и эксплуатации техники, технологических процессов и объектов экономики в соответствии с требованиями по безопасности и экологичности;
- разработки и реализации мер защиты человека и среды обитания от негативных воздействий;
- обеспечения устойчивости функционирования объектов и технических систем в штатных и чрезвычайно опасных ситуациях;
- принятия решений по защите производственного персонала и населения от возможных последствий аварий, катастроф, стихийных бедствий и применения со-

временных средств поражения, а также принятия мер по ликвидации их последствий [4].

Техногенные аварии и катастрофы, стихийные бедствия требуют как профессиональной подготовки специалистов, занимающихся предупреждением и ликвидацией их последствий, так и обучения населения умелым действиям в условиях возникающих чрезвычайных ситуаций. Подготовка в области защиты от чрезвычайных ситуаций подлежат население, занятое в сфере производства и обслуживания; учащиеся общеобразовательных учреждений начального, среднего и высшего профессионального образования; население, не занятое в сферах производства и обслуживания; руководители и специалисты федеральных органов исполнительной власти; органов исполнительной власти субъектов Российской Федерации; органов местного самоуправления; учреждений и организаций, независимо от их организационно-правовой формы, и специалисты в области защиты от чрезвычайных ситуаций [2].

Анализ причин трагических последствий различных опасных и чрезвычайных ситуаций показывает, что более чем 80% случаев причиной гибели людей является «человеческий фактор» [6]. По статистике, трагедия чаще всего происходит из-за незнания и несоблюдения норм и правил безопасного поведения, из-за элементарной безграмотности в области безопасности.

Человек находится в постоянном взаимодействии со средой обитания. На всех этапах развития человечества существовала, существует и будет существовать потенциальная опасность жизни и деятельности людей. Аксиома о потенциальной опасности — основополагающий постулат безопасности жизнедеятельности, который определяет, что в системе человек — среда обитания постоянно действуют негативные факторы природного, техногенного и военно-политического характера. Уровень обеспечения безопасности жизнедеятельности человека в государстве служит наиболее достоверным и интегральным критерием оценки степени экономического, правового и политического развития общества [3].

Теоретический анализ литературных источников позволяет нам определить, что каждому виду деятельности человека соответствует своя грамотность. К числу наиболее существенным можно отнести следующие виды грамотности:

а) технологическая — способность компетентно и эффективно разрешать проблемы в сфере профессиональных занятий;

б) экономическая — знания теоретических основ хозяйственной деятельности; понимание сути экономических связей и отношений; умение анализировать конкретные финансово-экономические ситуации;

в) гражданско-правовая — знание и понимание своих прав и обязанностей в широком контексте общественной жизни;

г) политическая — понимание социальной природы власти и государства, умения и навыки ведения общих дел и защиты общих интересов;

д) социально-коммуникативная — способность понимать других, овладение «языком» вербального и невербального общения, навыки взаимопонимания и совместной деятельности;

е) общекультурная — знания из области естественных, общественных и гуманитарных наук, а также по истории и современности художественной культуры;

ж) поведенческая — знание и понимание простых норм нравственности, правил служебного и прочего этикета, умение действовать сообразно ситуации;

з) методологическая — умение приращивать знания и углублять понимание жизни на основе интеграции теоретического знания и социального опыта. Последний вид грамотности служит необходимой предпосылкой всех остальных [8]. Отметим, что именно образование сейчас является одной из важнейших подсистем социальной сферы государства, обеспечивающей процесс получения человеком систематических знаний, умений и навыков с целью их использования как в профессиональной деятельности, так и в повседневной жизни.

На наш взгляд необходимо повышение общей культуры в области безопасности жизнедеятельности населения, под которой мы понимаем:

— во-первых, осознанное поведение в процессе повседневной жизнедеятельности и в условиях различных опасных и чрезвычайных ситуаций;

— во-вторых, способность уметь с определенной степенью вероятности предвидеть возникновение опасной или чрезвычайной ситуации, по внешним признакам развития событий, по анализу различной информации и по собственному опыту;

— в-третьих, способность правильно оценивать ход событий;

— в-четвертых, способность ответственно относиться к собственному поведению и не совершать умышленно поступки, которые могут способствовать возникновению опасной или чрезвычайной ситуации;

— в-пятых, знания и умение адекватно вести себя в различных опасных и чрезвычайных ситуациях, чтобы снизить фактор риска для жизни и здоровья [10].

Приобретенные знания, умения и навыки в области безопасности жизнедеятельности становятся насущной потребностью в жизни каждого человека, общества, государства, потому что они, в конечном итоге, формируют национальную безопасность России.

Постоянное повышение общего уровня культуры в области безопасности жизнедеятельности, а в частности грамотности в этой области, будет способствовать обеспечению социального благополучия человека. Соблюдение норм безопасного поведения должно способствовать воспитанию в каждом человеке таких качеств, как ответственное отношение к сохранению природной среды, к личному здоровью, которое представляет собой как индивидуальную, так и общественную ценность [7].

ФГОС нового поколения 2014 года предусматривает изучение ОБЖ в школе, как обязательного предмета, лишь

с 5 по 9 классы. Эта учебная дисциплина в своем содержании включает такие элементы системы (блоки содержания) как медико-биологические аспекты охраны труда, технолого-технические аспекты охраны труда, общественные аспекты охраны-труда, экологические аспекты охраны труда, в том числе *безопасность жизнедеятельности человека* в природной среде [9]. Таким образом, содержание изучаемой дисциплины базируется на основных системных принципах: целостность, структурность, взаимозависимость системы и среды, иерархичность, множественность описания каждой системы. До и после средних классов изучение безопасности жизнедеятельности отводится лишь на внеклассное или самостоятельное изучение и на классные часы, а также остается основой методической и воспитательной работы самих родителей ребенка.

Для этого мы разработали проект для ребят старших классов, который подойдет для самостоятельного изучения и будет включать несколько лекций, текстовый и иллюстрационный материал для самостоятельной подготовки, а также для практических и камеральных работ. ФГОС нового поколения 2014 года предусматривает изучение ОБЖ в школе, как обязательного предмета, лишь

с 5 по 9 классы. До и после средних классов изучение безопасности жизнедеятельности отводится лишь на внеклассное или самостоятельное изучение и на классные часы, а также остается основой методической и воспитательной работы самих родителей ребенка.

В связи с этим мы выступили с инициативой для разработки и создания проекта работы с подростками и молодежью до 18 лет. Основной целью проекта станет просветительская деятельность в области безопасности жизнедеятельности. На базе РГПУ им. А.И. Герцена возможно будет создать клуб «Моя Безопасность», в рамках которого пройдет ряд лекций, семинаров и практических уроков о наиболее распространенных видах ЧС, с которыми любой может столкнуться каждый день. Помимо теоретических знаний, учащиеся смогут проверить свой уровень подготовки к различным ЧС посредством моделирования типичных экстренных ситуаций, тестов, тренингов; научиться справляться с паническими, шокотическими и иными видами аффективных состояний. Планируется сотрудничество со школами Петербурга, юношескими спортивными и туристическими клубами, работниками МЧС и сотрудниками иных структур города.

Литература:

1. Безопасность жизнедеятельности: Учебник для студ. сред. спец. учеб. завед. / С.В. Белов, В.А. Девисилов, А.Ф. Козьяков и др.; Под общ.ред. С.В. Белова. — 2-е изд., испр. и доп. — М.: Высш. шк., 2002. — 357 с.
2. Гаврилюк, В.В. Преодоление функциональной неграмотности и формирование социальной компетентности / В.В. Гаврилюк // Социолог. исслед. — 2006. — № 12. — с. 106.
3. Гринин, А.С. Новиков В.Н. Безопасность жизнедеятельности: Учеб.пособ. / Под ред. А.С. Гринина. — М.: ФАИР-ПРЕСС, 2002. — 288 с.
4. Ермоленко, В.А. Функциональная грамотность в современном контексте / В.А.Ермоленко. — М.: ИТОП РАО, 2002. — 115 с.
5. Словарь «Малый академический словарь русского языка»
6. Смирнов, А.Т., Хренников Б.О. «Основы безопасности жизнедеятельности»
7. Русак, О.Н., Малаян К.Р., Занько Н.Г. Безопасность жизнедеятельности: Учеб.пособ. — 5-е изд., стереотип. / Под ред. О.Н. Русака. — СПб.: Лань, 2002. — 448 с.
8. Чудинова, В.П. Функциональная неграмотность — проблема развитых стран / В.П. Чудинова // Социолог. исслед. — 1994. — № 3. — с. 98—102.
9. <http://www.fgosvo.ru/>
10. <http://www.mcbs.ru/files/File/chudinova2.pdf>

Использование активных методов в работе учителя ОБЖ по охране здоровья школьников

Юсупов Рашит Бахридинович, студент

Российский государственный педагогический университет им. А.И. Герцена (г. Санкт-Петербург)

В современных условиях реформирования здравоохранения и системы образования одной из важных нерешенных проблем является здоровье подрастающего поколения, от которого зависит не только сохранение кол-

лективного и общественного здоровья, но и осуществление государственных планов по развитию страны и общества.

Здоровье детей и молодежи является важнейшей составляющей благополучия общества, при этом именно

дети и подростки наиболее чувствительны к изменениям социальной и экологической обстановки, остро реагируя на неблагоприятные воздействия повышением заболеваемости. Именно в детском возрасте формируется большая часть хронической патологии взрослого населения, что определяет будущую медико-демографическую ситуацию.

В последние годы здоровье подрастающего поколения (школьников, студентов) — стало предметом особой тревоги общества, так как последствия негативных тенденций его состояния напрямую воздействуют на такие фундаментальные ценности, как трудовой, репродуктивный и интеллектуальный потенциал страны [1,5,6].

По данным Министерства здравоохранения РФ, за последние годы здоровье детей и подростков заметно ухудшилось и характеризуется ростом заболеваемости, изменением структуры и увеличением частоты хронических заболеваний. Более 50% выпускников имеют ограничения в выборе профессии по состоянию здоровья.

Внимание государства к проблемам сохранения здоровья молодежи нашло отражение в Федеральных законах и постановлениях («О санитарно-эпидемиологическом благополучии населения» (1999), «Концепция охраны здоровья здоровых в РФ до 2010 года», «Концепция модернизации российского образования до 2010 года» и др.), направленных на развитие здоровьесберегающего образовательного пространства, здоровьесберегающей педагогики на всех ступенях многоуровневого образования, что обеспечит не только защиту и укрепление здоровья участников образовательного процесса, но и формирование культуры здоровья обучающихся.

Особое значение приобретает проблема здоровьесбережения в подростковом и юношеском возрасте. Именно тогда определяются свои ценности и приоритеты, свой индивидуальный стиль жизни.

Еще в работах знаменитого русского ученого И. И. Мечникова («Этюды о природе человека», 1923 г.) отмечены характерные черты юности — недостаточная выраженность инстинкта самосохранения, отсутствие умения предвидеть негативные последствия тех или иных факторов, склонность к риску. Вместе с тем, желания и стремления подростков сильны и ярко выражены. Такие особенности предрасполагают к проявлениям безрассудного, опасного поведения, негативно сказывающегося на состоянии здоровья и безопасности.

Современные исследователи, подтверждая правильность суждений ученого, отмечают низкую поведенческую активность молодого поколения в сохранении и укреплении здоровья. Так, при абсолютном понимании ценности здоровья, собственные усилия к его поддержанию и сохранению прикладывает не более 10–15% респондентов [3,5].

Вот почему необходимым направлением в методике ОБЖ представляется внедрение здоровьесберегающих технологий обучения, направленных на формирование мотивации здоровья, на формирование привычек здорового образа жизни. Важно искать новые методические подходы, которые не только создают мотивацию к выбору

поведения, способствующего сохранению здоровья, но и побуждают к действию.

В программе подготовки бакалавров педагогического образования вопросы методики работы учителя по сохранению здоровья детей рассматриваются в профильном курсе «Методика обучения и воспитания безопасности жизнедеятельности» [2,4].

В ходе освоения программы бакалавры выполняют следующие виды учебной работы — прослушивают лекции, активно участвуют в практических и семинарских занятиях, подготавливают и защищают рефераты и индивидуальные проекты, а также выполняют задания в соответствии с технологической картой курса.

Особое внимание уделяется учету возрастных особенностей школьников в процессе формирования готовности школьника к сохранению и укреплению индивидуального здоровья. Так же студенты анализируют учебные программы курса «Основы безопасности жизнедеятельности», определяют, какие темы программы позволяют формировать знания и умения здорового образа жизни, знакомятся с методическими требованиями к организации и проведению системы уроков и внеклассных мероприятий по сохранению здоровья.

На занятиях студенты изучают теоретические аспекты, разрабатывают уроки и внеклассные занятия.

Большими возможностями обладает предметное содержание курса ОБЖ. На уроках и внеурочной деятельности учитель ОБЖ может реализовать программу по формированию здорового образа жизни учащихся.

Содержание уроков формирует мотивацию и обеспечивает необходимую информацию для выработки навыков здорового безопасного поведения.

Основой формирования мотивации являются реальные ценности учащихся. Фактически здоровье само по себе не является ценностью для детей и подростков; поэтому здоровье на уроках рассматривается не как цель, а как средство достижения желаемого (общение, красота, сила, успех, карьера, высокая работоспособность и т.д.).

Например:

— Беседа о гигиене полости рта, гигиене тела должна показать, что «свежее дыхание облегчает понимание», элементарные гигиенические процедуры дают возможность человеку быть уверенным в себе, способствуют уравновешенности, облегчают общение, помогают добиться успеха и дать необходимые знания для формирования навыков.

— Беседы о рациональном питании демонстрируют влияние питания на фигуру, чистоту кожи, настроение, работоспособность [7].

Эффективность таких занятий непосредственно связана с правильным выбором форм и методов обучения. Целесообразно чаще применять активные и игровые методы. Например, ролевые и ситуационные игры — «Я заболел гриппом», «Пассивный курильщик», «Молодые родители» — в средних классах. В старших классах лучше использовать ситуационные задачи и деловые игры.

Определенная часть учебного материала на уроках ОБЖ трансформируется в формы и методы, присущие сфере искусства. Разыгрывание сценок безопасного перехода улицы; рекламы на использование лечебно-профилактической зубной пасты; телеинтервью по темам безопасного поведения во время чрезвычайных ситуаций и выживания в экстремальных условиях, оказание первой медицинской помощи — часто встречающийся на практике вариант интеграции сценического искусства. При этом не только повышается эффективность образовательного процесса, интерес к урокам, но и достигается позитивный результат для здоровья учащихся. Нейтрализация напряжения и стресса, эмоциональная разрядка, повышение коммуникативной компетентности, в том числе при разрешении конфликтов, преодоление эгоцентрической позиции через идентификацию с историческими или вымышленными героями — это лишь краткий перечень психологических эффектов, которые возникают при таких формах проведения уроков.

— Использование здоровьесберегающих технологий при решении воспитательных задач в наибольшей степени может быть успешно реализовано с использованием нетрадиционных форм работы — экскурсии, подвижные, театрализованные игры для младших школьников, деловые игры для подростков, «круглые столы», дискуссии и другие.

В формировании мотивации здорового образа жизни нам представляется важной и перспективной проектная

деятельность школьников. Проектная деятельность обеспечивает школьникам наиболее высокий уровень самостоятельности, они выступают в роли разработчиков и исполнителей проекта. Эта форма работы позволяет удовлетворить одну из главных потребностей этого возраста — почувствовать себя взрослым, проявить себя в социально значимой деятельности. В результате у школьников формируются универсальные полезные навыки (умение ставить задачи и выполнять намеченное, рационально распределять свою работу, умение сотрудничать и т.д.), а также решаются специальные воспитательные задачи (например, формирование негативного отношения к наркотикам).

Знания, полученные на занятиях, студенты реализуют на практике в школе. В своей практической деятельности на основе анализа педагогического опыта учителей ОБЖ и своей педагогической работы мы пришли к выводу, что планирование работы по формированию ЗОЖ у школьников должно быть основано на современных принципах и методах. Учителя должны вести систематическую и планомерную работу. Каждый учитель должен развивать потребность и мотивированное стремление к здоровому образу жизни. Особое внимание уделяется инновационным методам и формам работы в школе.

Необходимо широко использовать такие формы работы, которые носят преимущественно интерактивный характер и основываются на самостоятельной, творческой деятельности самих учащихся.

Литература:

1. Камаев, И. А., Поздеева Т. В., Дмитроченков А. В., Ананьин С. А. Здоровье и образ жизни школьников, студентов и призывной молодежи: Состояние, проблемы, пути решения: Монография. Нижний Новгород: Изд-во Нижегородской государственной медицинской академии, 2005. — 312с.
2. Киселева, Э. М., Царенко В. П., Лай Е. С. Методические аспекты подготовки бакалавров к работе по формированию ЗОЖ школьников Формирование образовательных программ в свете стандартов третьего поколения (Образовательная область «Безопасность жизнедеятельности») Материалы научно-практической конференции, 23–23 ноября 2009 г. Санкт-Петербург. Изд. РГПУ им. А. И. Герцена, 2009. С.320–324
3. Киселева, Э. М. О подготовке будущих учителей ОБЖ к работе по сохранению и укреплению здоровья детей. Социальная защита детства Сборник материалов международной конференции «Ребенок в современном мире». Главный редактор К. В. Султанов. 2006 С 268–270.
4. Костецкая, Г. А., Попова Р. И.. Подготовка студентов факультета безопасности жизнедеятельности к методической работе по формированию здорового образа жизни школьников [Текст] / Г. А. Костецкая, Р. И. Попова // Здоровьесберегающее образование. — 2013. — № 1 (29). — с. 105–108
5. Л. П. Макарова. О необходимости формирования культуры здоровья школьников [Текст] / Л. П. Макарова // Здоровьесберегающее образование. — 2013. — № 1 (29). — с.76–79.
6. Шабунова, А. А. Здоровье населения в современной России: состояние и динамика — Вологда: ИСЭРТ РАН, 2010. — 408 с.
7. Филиппов, В. Здоровье школьников: актуальные проблемы и пути их решения // Материалы круглого стола на тему «Современная школа и здоровье детей». — М.: ОЛМА-ПРЕС, 2002. — URL: <http://www.ruscenter.ru/>

Молодой ученый

Ежемесячный научный журнал

№ 6.4 (86.4) / 2015

РЕДАКЦИОННАЯ КОЛЛЕГИЯ:

Главный редактор:

Ахметова Г. Д.

Члены редакционной коллегии:

Ахметова М. Н.
Иванова Ю. В.
Каленский А. В.
Лактионов К. С.
Сараева Н. М.
Авдеюк О. А.
Алиева Т. И.
Ахметова В. В.
Брезгин В. С.
Данилов О. Е.
Дёмин А. В.
Дядюн К. В.
Желнова К. В.
Жуйкова Т. П.
Игнатова М. А.
Коварда В. В.
Комогорцев М. Г.
Котляров А. В.
Кузьмина В. М.
Кучерявенко С. А.
Лескова Е. В.
Макеева И. А.
Матроскина Т. В.
Мусаева У. А.
Насимов М. О.
Прончев Г. Б.
Семахин А. М.
Сенюшкин Н. С.
Ткаченко И. Г.
Яхина А. С.

Ответственные редакторы:

Кайнова Г. А., Осянина Е. И.

Международный редакционный совет:

Айрян З. Г. (Армения)
Арошидзе П. Л. (Грузия)
Атаев З. В. (Россия)
Борисов В. В. (Украина)
Велковска Г. Ц. (Болгария)
Гайич Т. (Сербия)
Данатаров А. (Туркменистан)
Данилов А. М. (Россия)
Досманбетова З. Р. (Казахстан)
Ешиев А. М. (Кыргызстан)
Игисинов Н. С. (Казахстан)
Кадыров К. Б. (Узбекистан)
Кайгородов И. Б. (Бразилия)
Каленский А. В. (Россия)
Козырева О. А. (Россия)
Лю Цзюань (Китай)
Малес Л. В. (Украина)
Нагервадзе М. А. (Грузия)
Прокопьев Н. Я. (Россия)
Прокофьева М. А. (Казахстан)
Ребезов М. Б. (Россия)
Сорока Ю. Г. (Украина)
Узаков Г. Н. (Узбекистан)
Хоналиев Н. Х. (Таджикистан)
Хоссейни А. (Иран)
Шарипов А. К. (Казахстан)

Художник: Шишков Е. А.

Верстка: Голубцов М. В.

Статьи, поступающие в редакцию, рецензируются.

За достоверность сведений, изложенных в статьях, ответственность несут авторы.

Мнение редакции может не совпадать с мнением авторов материалов.

При перепечатке ссылка на журнал обязательна.

Материалы публикуются в авторской редакции.

АДРЕС РЕДАКЦИИ:

420126, г. Казань, ул. Амирхана, 10а, а/я 231.

E-mail: info@moluch.ru

<http://www.moluch.ru/>

Учредитель и издатель:

ООО «Издательство Молодой ученый»

ISSN 2072-0297

Тираж 1000 экз.

Отпечатано в типографии издательства «Молодой ученый», г. Казань, ул. Академика Арбузова, д. 4