

# ОБРАЗОВАНИЕ И ВОСПИТАНИЕ

международный научный журнал



# ОБРАЗОВАНИЕ И ВОСПИТАНИЕ

Международный научный журнал

№ 2 (22) / 2019

Издается с февраля 2015 г.

*Главный редактор:* Ахметова Мария Николаевна, доктор педагогических наук

*Редакционная коллегия:*

Иванова Юлия Валентиновна, доктор философских наук

Сараева Надежда Михайловна, доктор психологических наук

Данилов Олег Евгеньевич, кандидат педагогических наук

Жуйкова Тамара Павловна, кандидат педагогических наук

Жураев Хусниддин Олтинбоевич, кандидат педагогических наук (Узбекистан)

Игнатова Мария Александровна, кандидат искусствоведения

Кошербаева Айгерим Нуралиевна, доктор педагогических наук, профессор (Казахстан)

Кузьмина Виолетта Михайловна, кандидат исторических наук, кандидат психологических наук

Макеева Ирина Александровна, кандидат педагогических наук

Матусевич Марина Степановна, кандидат педагогических наук

Титова Елена Ивановна, кандидат педагогических наук

Ячинова Светлана Николаевна, кандидат педагогических наук

*В оформлении обложки использованы картины: Отто Брандт «В сельской школе», Ян Хавикзоон Стен «Школа».*

## **Международный редакционный совет:**

- Айрян Заруи Геворковна, кандидат филологических наук, доцент (Армения)  
Арошидзе Паата Леонидович, доктор экономических наук, ассоциированный профессор (Грузия)  
Атаев Загир Вагитович, кандидат географических наук, профессор (Россия)  
Ахмеденов Кажмурат Максutowич, кандидат географических наук, ассоциированный профессор (Казахстан)  
Бидова Бэла Бертовна, доктор юридических наук, доцент (Россия)  
Борисов Вячеслав Викторович, доктор педагогических наук, профессор (Украина)  
Велковска Гена Цветкова, доктор экономических наук, доцент (Болгария)  
Гайич Тамара, доктор экономических наук (Сербия)  
Данатаров Агахан, кандидат технических наук (Туркменистан)  
Данилов Александр Максимович, доктор технических наук, профессор (Россия)  
Демидов Алексей Александрович, доктор медицинских наук, профессор (Россия)  
Досманбетова Зейнегуль Рамазановна, доктор философии (PhD) по филологическим наукам (Казахстан)  
Ешиев Абдыракман Молдоалиевич, доктор медицинских наук, доцент, зав. отделением (Кыргызстан)  
Жолдошев Сапарбай Тезекбаевич, доктор медицинских наук, профессор (Кыргызстан)  
Игисинов Нурбек Сагинбекович, доктор медицинских наук, профессор (Казахстан)  
Кадыров Кутлуг-Бек Бекмуратович, кандидат педагогических наук, декан (Узбекистан)  
Кайгородов Иван Борисович, кандидат физико-математических наук (Бразилия)  
Каленский Александр Васильевич, доктор физико-математических наук, профессор (Россия)  
Козырева Ольга Анатольевна, кандидат педагогических наук, доцент (Россия)  
Колпак Евгений Петрович, доктор физико-математических наук, профессор (Россия)  
Кошербаева Айгерим Нуралиевна, доктор педагогических наук, профессор (Казахстан)  
Курпаяниди Константин Иванович, доктор философии (PhD) по экономическим наукам (Узбекистан)  
Куташов Вячеслав Анатольевич, доктор медицинских наук, профессор (Россия)  
Қыят Эмине Лейла, доктор экономических наук (Турция)  
Лю Цзюань, доктор филологических наук, профессор (Китай)  
Малес Людмила Владимировна, доктор социологических наук, доцент (Украина)  
Нагервадзе Марина Алиевна, доктор биологических наук, профессор (Грузия)  
Нурмамедли Фазиль Алигусейн оглы, кандидат геолого-минералогических наук (Азербайджан)  
Прокопьев Николай Яковлевич, доктор медицинских наук, профессор (Россия)  
Прокофьева Марина Анатольевна, кандидат педагогических наук, доцент (Казахстан)  
Рахматуллин Рафаэль Юсупович, доктор философских наук, профессор (Россия)  
Ребезов Максим Борисович, доктор сельскохозяйственных наук, профессор (Россия)  
Сорока Юлия Георгиевна, доктор социологических наук, доцент (Украина)  
Узаков Гулом Норбоевич, доктор технических наук, доцент (Узбекистан)  
Федорова Мария Сергеевна, кандидат архитектуры (Россия)  
Хоналиев Назарали Хоналиевич, доктор экономических наук, старший научный сотрудник (Таджикистан)  
Хоссейни Амир, доктор филологических наук (Иран)  
Шарипов Аскар Калиевич, доктор экономических наук, доцент (Казахстан)  
Шуклина Зинаида Николаевна, доктор экономических наук (Россия)

# СОДЕРЖАНИЕ

## ОБЩИЕ ВОПРОСЫ НАРОДНОГО ОБРАЗОВАНИЯ И ПЕДАГОГИКИ

Ермохина Л.Г. <b>Педагогическая династия одной семьи.</b> .....	1
Tokkulova A.S. <b>Teaching and learning foreign languages in Kazakhstan</b> .....	2

## ОБЩАЯ ПЕДАГОГИКА

Aslanova K. I. <b>Methodical principles of modern methods of teaching English</b> .....	5
Дао Тхи Нгок Ань <b>Организация учебных занятий по педагогике на основе имитации элементов телевидения</b> .....	7
Urazkulova S.N. <b>The introduction of modern technology in teaching practice speaking and writing in language universities.</b> .....	9

## ДОШКОЛЬНОЕ ОБРАЗОВАНИЕ

Барсукова О.В. <b>Конспект подгруппового коррекционно-развивающего занятия для детей средней группы.</b> .....	12
Богатырева А.В. <b>Конспект занятия для детей старшей группы с ТНР. Тема «Овощи»</b> .....	14
Герасимова Л.А., Маринина Н.В. <b>Играя, рисуем</b> .....	15
Марковникова Е.Ю., Галлямова А.Р. <b>Особенности понимания опасных ситуаций детьми, имеющими нарушения в развитии.</b> .....	17
Тумайкина Ю.И. <b>Роль театрализованной деятельности в педагогическом процессе воспитателя первой и второй младших групп детского сада</b> .....	19
Февралева Ф.А. <b>Конспект совместного мероприятия по познавательной деятельности в подготовительной группе. Интеллектуальная игра «Математика повсюду» с участием учеников 1 класса ЛСОШ № 1</b> 21	
Финаева А.Б., Вилкова И.А., Югова М.Р. <b>Книга — лучший воспитатель.</b> .....	24
Шикорьяк И.В., Помогаева Е.Н., Масленникова О.М., Горина Ю.А., Кламер В.В., Зайцева О.С. <b>Здоровье и физическое развитие детей: проблемы и пути оптимизации</b> .....	26

## ОБЩЕОБРАЗОВАТЕЛЬНАЯ ШКОЛА

Клемешова Н.С., Иванникова О.Т. <b>Тестоластика, или работа с солёным тестом (из опыта работы)</b> .....	29
---	----

Романов Н.В. Конспект урока по ОБЖ в 7 классе по теме «ЧС геологического происхождения. Землетрясение. Причины и возможные последствия землетрясения» .....	31
Юрова Н.В. Конспект открытого группового логопедического занятия с учащимися 2 класса с нерезко выраженным общим недоразвитием речи «Употребление предлогов в речи». Лексическая тема «Космос» .....	33
<b>ВНЕШКОЛЬНОЕ (ДОПОЛНИТЕЛЬНОЕ) ОБРАЗОВАНИЕ И ВОСПИТАНИЕ</b>	
Беляева О.Д. Особенности формирования исполнительского мастерства скрипача на этапе предпрофессиональной подготовки .....	36
Долгих Л.А. Влияние музыкального ритма на физическое и психическое здоровье юного пианиста .....	39
Кудрявцев И.В., Кудрявцева Л.Н., Кудрявцев В.И. Учебный рисунок. Линейно-конструктивное решение натюрморта .....	44
Сумишевская Ю.В. Цифровые форматы в пространстве дополнительного образования Норильска .....	46
<b>СПЕЦИАЛЬНЫЕ (КОРРЕКЦИОННЫЕ) ШКОЛЫ</b>	
Фисенко Е.Ф. Применение различных методов обучения учащихся с нарушением слуха и после кохлеарной имплантации на индивидуальных занятиях РСВ и ФП .....	49
Фомиченко И.Н. Поиск новых форм и методов воспитания детей-сирот .....	52
Шиленко Г.К. Сценарий внеклассного мероприятия «Наполни добром своё сердце» .....	53
<b>СРЕДНЕЕ ПРОФЕССИОНАЛЬНОЕ ОБРАЗОВАНИЕ</b>	
Голубева Е.А. Проведение демоэкзамена с учетом специфики профессионального модуля .....	55
Загуменный И.С. Особенности адаптации студентов первого курса к условиям образования в Вяземском лесхозтехникуме .....	58
<b>СЕМЕЙНОЕ ВОСПИТАНИЕ</b>	
Фомиченко И.Н. Методики, ведущие к укреплению взаимоотношений с ребенком без применения интернет-технологий .....	60
<b>ПЕДАГОГИЧЕСКАЯ ПСИХОЛОГИЯ</b>	
Tashtanova Y.D. Psychological features of pedagogical influence in primary school .....	62



# ОБЩИЕ ВОПРОСЫ НАРОДНОГО ОБРАЗОВАНИЯ И ПЕДАГОГИКИ

## Педагогическая династия одной семьи

Ермохина Лариса Григорьевна, учитель

МКОУ «Школа для обучающихся с ограниченными возможностями здоровья» Надежда» Коломенского г.о. Московской области»

*Что значит слово «Педагог»?  
Наставник, мудрец, человек?  
Значенье, какое важнее,  
Спорьте хоть целый век.  
Думаю, просто профессией  
Назвать педагога — мало.  
Выбрать свое призвание  
Судьба ему указала.*

Перелистываю страницы своего детства и понимаю, насколько с самого раннего возраста мне была близка профессия педагога. Именно мама и ее сестры научили нас восхищаться работой с детьми. Вопрос о выборе профессии был однозначен для нас с сестрой.

Играя с подружками, я всегда выступала в роли учителя, давала уроки, проверяла тетради, ставила оценки. Так с самых детских лет я понимала, что педагог — это не профессия, это зов сердца, зов крови.

Первым педагогом в нашей учительской династии, а также ее основателем была моя тетя — Кралина Юлия Николаевна. Это старшая сестра мамы. Она родилась в 1937 году. Закончив Львовский педагогический институт (в те времена это было прекрасное образование, доступное не всем), она получила специальность учителя русского языка и литературы. Много лет проработала в школе, затем перешла работать в детский сад, на руководящую должность.

Вторым педагогом нашей династии является моя мама — Василишина Светлана Николаевна. Она окончила Львовское педагогическое училище по специальности «Воспитатель детского сада». После распределения начала свою педагогическую деятельность старшей пионервожатой, затем воспитателем детского сада. Будучи женой военнослужащего и переезжая с моим отцом по разным гарнизонам, всегда устраивалась на работу только в детский сад или школу. Дети любили и уважали свою воспитательницу, потому что ее нельзя не любить, ну а я старалась во всем на нее походить. Я приходила к маме на работу и читала книжки, играла с детьми, мне всегда это было интересно. Мама могла отвечать на любые вопросы, да так увлекательно,

что хотелось спрашивать еще и еще. А как она рассказывала сказки, читала стихи! Веселая, общительная, она всегда была на виду. Моя мама — оптимист, никогда не унывает, верит в хорошее. Светлана Николаевна — Отличник народного образования, имеет звание «Ветеран труда». Ни на секунду не оставляет своё призвание — учить детей. В 2018 году она закончила свою педагогическую деятельность и занялась правнучками. Никогда не забывает помогать мне и сестре, как и своим коллегам, мама каждый день в работе. Больше всего завораживала творческая работа мамы: она изготавливала своими руками наглядный и раздаточный материал, рисовала картинки к занятиям, готовила карточки, занималась проектной деятельностью, снимала учебные видеofilмы. Сначала я была просто наблюдателем, но позже мама доверяла и мне эту интересную работу.

Татьяна Николаевна Остякова стала третьим педагогом нашей династии. Она окончила Львовское педагогическое училище. 25 лет проработала воспитателем детского сада. Организовала международную переписку детей младшего возраста. Это было очень интересно, своего рода проектная деятельность в Советские времена. Воспитанники детских садов под руководством воспитателей — мамы и ее сестер — пересылали свои творческие работы и детские журналы «Барвинок» и «Веселка» детям, воспитанникам детских садов Украины и Белоруссии, туда, где мы проживали на тот момент.

Малыши всегда ждали посылку, как чуда.

Педагогический пример старшего поколения нашей династии, пример добросовестного, творческого, бескорыстного труда был всегда перед глазами. Казалось,

что иначе жить невозможно. Только так, до конца, без остатка отдавать себя любимому делу — воспитанию детей!

Василишина Елена Григорьевна — четвертый представитель династии, выбрала для себя специальность музыкального руководителя. Мы все имеем музыкальное образование, моя сестра нашла призвание именно в нем. Музыкальный руководитель — это не только затейник, сценарист и режиссер праздников. В первую очередь, — это универсальный мастер, без которого невозможно развитие детей! Ведь музыка вмещает в себя весь мир ребенка, является языком его души! Каждый праздник, проводимый Еленой Григорьевной, — это сказка, никто из воспитателей и детей не знали, какие их ждут сюрпризы. Разнообразие музыки, новых песен, танцев, световых эффектов, декораций, костюмов делает каждый утренник неповторимым. Елена Григорьевна — Отличник народного образования, имеет звание «Ветеран труда». Ее кредо — это постоянный поиск чего-то нового, интересного, познавательного, обучающего.

Я, Ермохина Лариса Григорьевна, стала пятым педагогом нашей династии. Все с детства знали, о том, что я буду учителем. Ярким примером всегда была моя семья и моя первая учительница — Полина Романовна; в нашем семейном архиве до сих пор хранятся мои первые тетради.

«Почему именно учитель?» — спросите Вы. Учитель — это первый, после мамы, человек, который встречается детям на их жизненном пути и учит первым шагам, первым знаниям. Всю свою любовь, душевное тепло и ласку я дарю своим воспитанникам. Работа с детьми — это мой второй дом, в котором меня ждут, любят, ценят, в который я спешу с новыми идеями и хорошим настроением.

29 лет педагогического стажа, я — педагог I квалификационной категории, учитель Школы «Надежда» города Коломна. Отдать любовь и душу — вот итог, такое в моей жизни есть призвание! Смогла ли я стать мастером педагогического дела, чтобы не подвести маму, ее сестер, свою сестру, дочь? Ведь для меня они — Педагоги, люди, на которых стоит равняться. Да! Смогла!

Я воспитала дочь.

Моя дочь — Ермохина Анна Виленовна, шестой представитель династии. Анечка выбрала для себя карьеру тренера. С маленьких лет Аня мечтала танцевать. С детства она добилась огромных результатов в спорте: Чемпионка России с 12 лет, Чемпионка Мира и Европы по акробатическому рок-н-роллу, Мастер спорта Международного класса.

Когда пришло время получать среднее образование, из-за постоянных соревнований тяжело было закончить 11 классов, она сделала свой выбор сама: «Я хочу тренировать и учить детей тому, что умею сама». Вопросов не было — колледж и институт.

Сейчас у нее тренируются 40 детей разного возраста. Я горжусь своей дочерью, горжусь тем, что она проявила свой талант, добилась и добивается результатов. Уследить за каждым, что-то поправить, что-то посоветовать, что-то попробовать — надо иметь опыт. Море энтузиазма и безграничная энергия, безумное количество уникальных упражнений, которые подняли общую физическую подготовку ее воспитанников.

Есть люди, которые хорошо что-то делают сами. Но есть педагоги и тренеры, которые не только делают, но и делятся ценностью своих знаний, они могут показать, научить, открыть новые таланты, а это бесценно. Я очень горжусь своей дочерью Ермохиной Анной Виленовной, которая открывает в сердцах детей оптимизм, позитив и добро!

Понятие «династия» связано с тружениками, передающими из рода в род своё мастерство. И когда я размышляю, а что если бы каждой из нас снова пришлось сделать свой выбор, заново прожить жизнь, то несомненно одно — мы бы снова выбрали эту замечательную профессию — педагог.

Сердце радуется, когда вижу живые, искрящиеся глаза детей, заинтересованные и счастливые от того, что их любят, уважают, что им доверяют, с ними советуются и дают возможность самостоятельно делать выводы, совершать важные поступки, заниматься решением проблем.

Значит, я все сделала правильно и в выборе профессии не ошиблась.

## Teaching and learning foreign languages in Kazakhstan

Tokkulova Assel Sylkymbekovna, teacher  
Karaganda Medical University (Kazakhstan)

In our days, the status of a foreign language in Kazakhstan has significantly changed. The entry into the world community, the economic and socio-cultural situation in the country ensured a huge demand for knowledge of foreign languages, created a powerful motivational base for studying them. Today, knowledge of foreign languages is no longer a luxury, it's a necessity. Opportunities for their study is abound, and no saying about the methods of

teaching. Despite this, many questions arise that prevent the successful acquisition of languages.

One of the key problems is the psychological unpreparedness of students to learn foreign languages. Most of us continue the traditions of Soviet standards of learning, set too high standards — to speak perfectly without an accent, to write without a single mistake and to learn the grammar rules that are often not followed by native speakers; in ev-



eryday speech, they don't strive for perfect pronunciation and the choice of correct grammatical forms. Students who have difficulty mastering certain rules don't show interest to learn a foreign language, feel their insecurity and inability to this type of activity. Today, a completely new methodology of learning foreign languages is being formed, the purpose of which is to form communicative competence — to teach how to communicate, talk, understand and respect another culture. A foreign language, be it English, German or any other, should not be perceived by students as an academic discipline, a subject, but should occupy a higher position as an integral part of modern life, as a means of communication. Therefore, the difficult and responsible task of creating a relaxed, but practically valuable communication, interaction, language communication between students falls on the shoulders of teachers.

To solve this problem, we need the help of experienced teachers who are willing to work not only on the students' language, but also pay attention to the educational process, as we must teach respect for another culture, not forgetting our culture and customs.

Currently, there is a rapid growth in the need for advanced training and retraining of personnel. In this regard, there was a need to create new training programs for advanced training, conducting methodological seminars by qualified teachers who can pass on their experience and knowledge of teaching methods to young people.

In connection with the changing role of foreign languages, there is an urgent need to create continuity in the educational process. In general, mechanisms of succession in the field of a foreign language between primary, secondary and high schools have been established. But there must be a link between the school and university programs for successful mastering a foreign language. It is necessary to conduct seminars with the participation of university professors and high school foreign language teachers.

One of the current problems in language learning is the obsolescence of schoolbooks and textbooks. In an era of rapid development of all spheres of social activity, it is impossible to ignore the linguistic changes that occur in foreign languages, especially in English. Dictionaries are published every year in Europe, which publish new words that are included in the lexicon of a given year, as well as in dictionaries there are notes about changing the pronunciation and expanding the meaning of many words. Domestic authors of foreign language textbooks do not have time to follow these changes. The choice of training kits for foreign publishers approved by the Ministry of Education and Science can be considered justified, since these courses are systematic, based on modern concepts, taking into account the European requirements for mastering a foreign language. The solution to this problem today lies in the parallel use of domestic and foreign textbooks, which will allow students to master modern living language with the least expenditure of energy.

It remains to solve the main question: what are the course content, its structure and training methods?

Language teaching has acquired an applied character, while earlier it was relatively abstract and theorized. Even

Aristotle derived the famous triad of teaching ethics, which is the best correlated with modern requirements: the *logo* — the quality of presentation, *pathos* — contact with the audience, *ethos* — attitude to others. This rule holds true for the speaker, the actor, the teacher of a foreign language, whose role implies the first two incarnations. The functions of the teacher in the educational process have changed significantly. The personality of the teacher in this case fades into the background, its influence on the audience, which, in turn, does not decrease, but on the contrary, increases.

But the most important thing, of course, is the methods of teaching foreign languages. One of the most serious and comprehensive methods of learning a foreign language is the *lingua-social* and *cultural* one, which implies an appeal to such a component as the social and cultural environment. Proponents of this method firmly believe that the language loses its life when teachers and students aim to master only the «lifeless» lexical-grammar forms. Someone remarked that «personality is a product of culture». Language — too. And our language errors confirm this most convincingly. We think in Kazakh or Russian and only then we translate words into a foreign language, we compare them with the rules of grammar, and then we speak a sentence. At the beginning of training, this process is too exhausting. Therefore, it is necessary to teach him to think and speak English immediately. This is how children learn to speak their native language, they literally absorb the language. But they do not know any grammatical rules. They will learn the theory much later. Many modern methods of learning foreign languages are based on this principle. An English learner can use a grammatically correct expression: «The Queen and her relatives», but the British can hardly understand what «The Royal Family» means; or, for example, a phrase such as «the protagonist of his ideas» was translated by the sentence «The hero is loud-speaker of the author» (author's loudspeaker), and ideally it was required to translate the «mouthpiece». Such oddities are common. For example, the difference between «Don't you want to go to the cinema?» And «Would you like to go to the cinema» is not big. And for the British, he would take the first sentence as not the best tone. «What problems are interested in?» Habitual for our business communication, not taking into account that «problems» has a persistently negative connotation. Correctly this question is: «What issues are you interested in?».

Most techniques initially allow such «bloopers», writing them off as «ignorance of the country». But at the present stage, when interest in individual cultures and nations is constantly increasing, such mistakes are already unforgivable. And we must pay attention of our students to the style of the language, not least.

Language learning is inextricably linked with the literature on this language. It is in literature, this treasure of popular wisdom, such concepts as loyalty, friendship, true feelings, love are fully revealed. Studying English, one cannot fail to turn to the works of the founders of English literature and English literary language — Shake-

speare, Defoe, Swift, Byron, and many others. In this regard, when preparing graduates in the specialty «foreign languages», great attention is paid to the study of fiction.

Teachers often try to use elements of the theater, such as participation in scenes, role-playing games, mini-performances, so that students have the opportunity to learn a language in a specific context, a life situation. The most important thing of learning a foreign language is to cultivate, create four skills: listen, speak, read and write. The participation of students in theatrical productions is very important. Therefore, great attention is paid by the teachers of foreign languages of the region to staging short plays in English.

### References:

1. Asher R. E. The encyclopedia of language and linguistics. — Oxford: Oxford University Press, 1994—48p.
2. Голикова Ж. А. Learn to Translate by Translating from English into Russian. Учебное пособие. — М.: при участии изд-ва ООО «Новое знание» 2003. — 286с.
3. Новый англо-русский словарь: Мюллер В.К., Дашевская В.Л. и др.; -4 изд., стереотип. — М.: Рус. яз., 1997. — 879с.

Many students gain invaluable experience by participating in events of this kind. This helps them to more easily overcome the internal barrier that does not allow them to speak a foreign language without hesitation and fear of being misunderstood.

In conclusion, I want to say that whatever method of learning English we choose, remember that motivation is a great importance in learning a foreign language, it means paying attention to study process by making them interested. And the key to successful learning is the regularity and systematic of lessons, and the materials, replicas, that commit to memory, will be remembered for a long time.

# ОБЩАЯ ПЕДАГОГИКА

## Methodical principles of modern methods of teaching English

Aslanova Khurriyat Ibadullaevna, teacher  
Uzbek State University of World Languages (Tashkent)

In the course of the development of methods of teaching foreign languages, crises of shortage and «Overproduction» of ideas necessary for the formation of a new methodological direction. For example, the transition to communicative learning was carried out under conditions of a clear lack of fruitful and truly new ideas. The crisis gave rise to an active methodological and methodical search, which contributed to the development of modern methodological concepts of teaching foreign languages: communicative, activity and concept of distance learning, etc.

In order to understand what is the basis of modern methods of teaching English, it is necessary consider in detail the methodological principles that underlie these techniques.

The structure of the communicative method includes cognitive, developmental and learning aspects, which are aimed at educating the student. Considering this and the content of the concept of «communicativeness», as well the complexity of the training system, we can formulate the following methodological principles of communicative techniques:

The principle of mastering all aspects of a foreign language culture through communication. Communicative method for the first time put forward the position that communication should be taught only through communication. In this case, communication can be used as a channel for education, cognition and development.

Communication is a social process in which it takes place! exchange of activities, experiences, embodied in the material and spiritual.

The principle of interrelated learning aspects of foreign culture. The complex nature of a foreign language culture is manifested in the unity and interrelation of its academic, cognitive, educational and developmental aspects. Each of these aspects, in a practical sense, equivalent. But true mastery of one is possible only with proper mastery of the other.

In this regard, any type of work, any exercise in the educational process, integrates all four aspects of foreign culture and is evaluated depending on the presence of these aspects in them.

This principle concerns not only inter-aspect, but also intra-aspect relationships. For example, the interrelation and interdependence of all four types of speech activity

is assumed (reading \* speaking, listening and writing) within the educational process.

The need for interconnected learning is justified by the regularity of learning, according to which mastering occurs more successfully, the more analyzers are involved in it. Interrelatedness is not present only in the process of training, but also in separate exercises specially developed in the framework of this method.

The volume of regional, linguistic and linguistic knowledge of the reality is not can be fully learned in the school course, so it is necessary to build a model of the content of the object knowledge, that is, to select, depending on the purpose of training and course content, the amount of such knowledge that will be sufficient to represent the culture of the country and the language system. This also needs to be considered.

Cognitive needs of individual trainees related to their individual interests, etc.

The specific framework of the training system and its final tasks require, for methodological purposes, the creation of a model content of development, that is, a certain minimum, which is necessary for solving the tasks of subject matter.

Any learning system involves the quantization of all components of the learning process (goals, means, material, etc.). Without quantization, the goals will be incorrect, the material is indigestible, the conditions are not optimal, and means inadequate. In other words, the systematic learning will be impossible, and consequently, its manageability and efficiency.

This principle means that the communicative learning system is built in a reverse way: first the final product (target) is planned, and then tasks are determined that can lead to this result. This takes place throughout the course, each year, the cycle of lessons and one lesson and applies to all aspects. The approach provides a systematic learning with all its inherent qualities: integrity, hierarchy, purposefulness. Quantization of the dismemberment into specific parts, which allow you to program the learning process and manage it.

Systematic learning is based on the patterns of students mastering each of its aspects. Everything Organizational training is based on the rules of cyclicity and centrality. Cyclicity manifested in the fact that a certain

amount of material is absorbed within the cycle of lessons, each of which includes \* a certain number of lessons. Any cycle is based on the stages of development of a particular skills and abilities in each type of speech activity.

Cyclist is supported by a concentric approach, which concerns both the speech material and the problems discussed.

Consistency is manifested in the fact that the proposed system includes not only a teacher of a foreign language and student, but also his parents, teachers of other subjects. Interdisciplinary communication is used as a means additional motivation of those students who are not interested in a foreign language.

Systematic organization of the learning process also implies stadialization of language acquisition, that is, includes various levels of the educational process:

1) the level of training levels (primary, junior, secondary, senior);

2) the level of periods of study, which are defined within the steps;

3) the level of stages (the stage of formation of lexical, grammatical skills, the stage of improving skills, stage of skill development);

4) the level of learning stages, which are defined within the stages and sub-stages (imitation, substitution stage, transformation, reproduction, combination).

Each of the levels has its own specificity, which is determined by the psychological and pedagogical and features of students.

Communicative learning is carried out on the basis of situations understood (unlike other methodical schools) as a system of relationships. The situation exists «as a dynamic system of social status, role, activity and moral relations between the subjects of communication. It is a universal form of functioning of the learning process and serves as a way of organizing speech means, a way of presenting them, a way of motivating speech activity, the main condition for the formation of skills and development of speech skills, a prerequisite for learning strategies and communication tactics. The communicative method involves the use of all the functions of the situation.

The learning situation, as a unit of learning, models the situation, as a unit of communication. Thus, the situation acts not only in the role of the so-called speech situation,

but also in a broader status — a situation of educational activity.

The principle of individualization in mastering a foreign language. In the communicative method, the student is perceived as an individuality. Each student, as an individual, possesses certain abilities, both general and partial. Communicative learning is aimed at identifying their initial level and their further development. With this purpose, special means are used to identify abilities — special tests, for development — exercises and supports.

The account and development of abilities makes an individual individualization.

Human development depends on a variety of factors, of which the interaction of students should be considered when teaching communication.

When organizing a joint activity of a student, it is planned to develop personal qualities necessary for fruitful cooperation. Joint activities are organized in such a way that students are aware that the success of a common cause depends on each of them. The combination of communication with other activities allows you to bring training to real communication, which is carried out not only for the sake of communication, but also serves other activities that occur simultaneously with it. For more productive students mastering all aspects of a foreign language, a system of means (memos and special exercises) is provided for developing the necessary skills and abilities in students, for developing the ability to learn, which subjective individualization.

The third leading component of the principle of individualization is the so-called personal individualization. It involves taking into account and using the parameters inherent in the individual: personal experience, context of activity, interests and inclinations, emotions and feelings, worldview, status in the team. All this allows students to cause a true communicative and situational motivation.

To prove this, it is enough to take into account two facts: 1) communication, in this method is a means of maintaining life in society and 2) learning independently of this concept, is a model of the process of communication.

In the system of communicative methods, a whole complex of measures is provided for maintaining motivation in teaching.

## References:

1. Belyaev B. V. Essays on the psychology of learning foreign languages. // Moscow: — Enlightenment, 1985 — p. 206–207
2. Buhbinder V. A. Basics of teaching foreign languages. Kiev, Vishcha school, 1986. — p. 188–191.
3. Halperin P. Ya. Methods of learning and mental development. M., 1985 WITH.
4. Kitaygorodskaya G. A. Methods of intensive learning foreign languages. M., 1986 — pp. 52–55.

## Организация учебных занятий по педагогике на основе имитации элементов телевидения

Дао Тхи Нгок Ань, преподаватель  
Ханойский педагогический университет (Вьетнам)

**В** настоящее время во Вьетнаме наблюдается бурная разработка модели нового учителя — модели активного учителя в соответствии с требованиями разносторонней реформы в области образования. В таком контексте вырастает роль курса «Педагогика» в подготовке будущих учителей. Педагогика как наука, изучающая обучение и воспитание, выполняет следующие функции:

- познавательная — изучение опыта и практики обучения и воспитания человека;
- научно-содержательная — овладение теорией, объяснение педагогических явлений;
- диагностическая — изучение причин явлений, процессов;
- прогностическая — экстраполяция идей на другие явления, перспективы их развития;
- проективно-конструктивная — разработка методик, определяющих будущую педагогическую деятельность;
- преобразовательная — внедрение достижений передового опыта в практику;
- интегрирующая — междисциплинарная и внутрипредметная;
- организационно-методическая — методика преподавания педагогике как ориентир в перестройке преподавания других дисциплин;
- культурологическая — формирование педагогической культуры преподавателя.

В системе высшего педагогического образования психолого-педагогическим дисциплинам отводится особое место. Они призваны способствовать:

- развитию у студентов диалогического мышления;
- формированию у них системы знаний о человеке как развивающейся личности, индивидуальности, субъекте жизнедеятельности, о социально-психологических закономерностях его взаимодействия с другими людьми, о сущности, содержании и структуре образовательных процессов, об образовательных системах, их становлении, развитии, преобразовании, о культуро- и природосообразности образования и его целях, о себе как субъекте образовательной деятельности;
- овладению обучаемым умениями строить культуро- и природосообразные образовательные процессы, способами работы с участниками образовательного процесса любого возраста и социально-психологического статуса, методами социально-адаптационными, этнопедагогика, опытом психотерапевтической работы, способами проектирования образовательных систем, опытно-экспериментальной и исследовательской работы в области образования [2].

Согласно мнению русских педагогов, вьетнамские педагоги в своих научных работах также подтвердили важную роль педагогики в профессиональной подго-

товке будущих учителей. Автор Хо Тхи Зунг в своей докторской диссертации соглашается с тем, что педагогика является профессиональным предметом, занимающим очень важное место в программах подготовки учителей в педагогических школах. Этот курс не только предоставляет студентам систему базовых знаний теории преподавания, образовательного мышления, но также формирует у них базовые педагогические умения, умения эффективной организации обучения и воспитания, умение оптимально решать педагогические ситуации и т.д. [1, с. 4]

Можно сказать, на сегодняшний день бурно развивается роль педагогической науки, обусловленная многообразием теоретических и практических задач, встающих перед нею, в результате чего идет инновация обучения дисциплине «Педагогика» в педузах. Одной из инноваций, введенных нами в обучение курса «Педагогика», является организация учебных занятий по педагогике на основе применения элементов телевидения. Здесь речь идет о следующих элементах телевидения: сценарии, стили взаимодействия персонажей программ телевидения, аудиовизуальные элементы телевидения, техника передачи телепрограмм и т.д. [3].

Опираясь на вышесказанную идею, мы формировали новую модель учебных занятий по педагогике, во многом отличающуюся от традиционной модели, которая сегодня не способна вызывать интерес студентов к данному учебному предмету.

По традиционной модели изучения педагогики каждое учебное занятие организуется по следующим шагам:

- Шаг 1: изучение проблемы
- Шаг 2: чтение лекций
- Шаг 3: контроль изученного материала, часто в форме беседы.

Практика показала, что данная модель занятий быстрее утомляет студентов, они скорее теряют мотивацию к обучению. Такова реальность, поэтому обучение педагогике в Ханойском педагогическом университете поставило перед педагогами новую задачу, заключающуюся в нововведении и реорганизации обучения данной дисциплине. Специалисты университета выдвинули идею применения элементов телевидения при обучении педагогике, что дает возможность формировать новую модель учебных занятий, которая состоит из следующих этапов:

### 1. Этап 1: Старт

Шаг 1: Определение психологического состояния студентов перед занятием и предоставление программы учебных занятий, основанной на моделировании того, как представлены телевизионные программы на VTV.

План работы: Телепрограмма «Психологическое тестирование»

Шаг 2: Формирование у студентов положительного психологического состояния для подготовки их к учебной деятельности.

План работы: Организация студентов для участия в играх, которые имитируют телевизионные игры

2. Этап 2: Организация видов учебно-исследовательской деятельности студентов

Шаг 1: Организация учебно-исследовательской деятельности для развития у студентов компетентностей критического мышления.

План работы: Организовать беседу в форме телевизионных ток-шоу, которые можно комбинировать с программой «Новости недели» или «Новости образования» (в зависимости от каждой темы).

Шаг 2: Организовать учебно-исследовательскую деятельность для развития у студентов компетентности создания методов обучения.

План работы: Выполнять уже созданные телевизионные игры на VTV или созданные преподавателем и творческими студентами, на основе имитации интерактивного стиля телевидения.

Шаг 3: Организовать учебно-исследовательскую деятельность для развития у студентов социальных компетентностей (поиск оптимальных решений для социально-педагогических ситуаций).

План работы: Организовать деятельность студентов в соответствии с сериалом телевизионных игр «Thank God You're Here» или с телевизионными программами, созданными преподавателем.

Шаг 4: Организовать учебно-исследовательскую деятельность для развития у студентов компетентности самопознания.

План работы: Организация учебной деятельности студентов в соответствии с форматом и сценариями уже созданных телевизионных программ на VTV или созданных преподавателями телевизионных программ в зависимости от каждой темы.

3. Этап 3: Расслабление

Цель: помочь студентам расслабиться и уменьшить стресс после выполнения многочисленных учебных задач.

План действий: Съёмка комедии.

Созданная нами модель занятий по педагогике была применена в большой группе студентов (99 человек) при изучении 7 тем педагогике. После занятий мы провели анкетирование для измерения уровня удовлетворенности студентов и получили результаты, представленные в таблице 1 и на диаграмме 1.

Высокий уровень удовлетворенности студентов показывает, что созданная нами модель занятий по педагогике на основе имитации элементов телевидения позитивно влияет на учебную мотивацию и интерес студентов к курсу «Педагогика». Это позволяет подтвердить практическую значимость данной модели обучения, что выражает наш новый подход к проектированию и организации обучения в высшей школе, где преподаватель и студенты являются не только обучающим и обучаемыми, но также и персонажами телевизионных программ, что позволяет делать учебные занятия более

Таблица 1

Процент студентов по уровню удовлетворенности

Уровень удовлетворенности	Количество студентов (в процентах%)
Высокий	67
Нормальный	33
Низкий	0



Рис. 1. Процент студентов по уровню удовлетворенности

познавательными и интересными. Необходимо отметить, что учебная мотивация студентов является одним из важнейших критериев качества обучения. Поэтому авторы методики надеются, что данная модель обучения

будет применяться не только в рамках курса «Педагогика», но и в других учебных дисциплинах высшей школы, что позволит сделать обучение более разнообразным и эффективным.

### Литература:

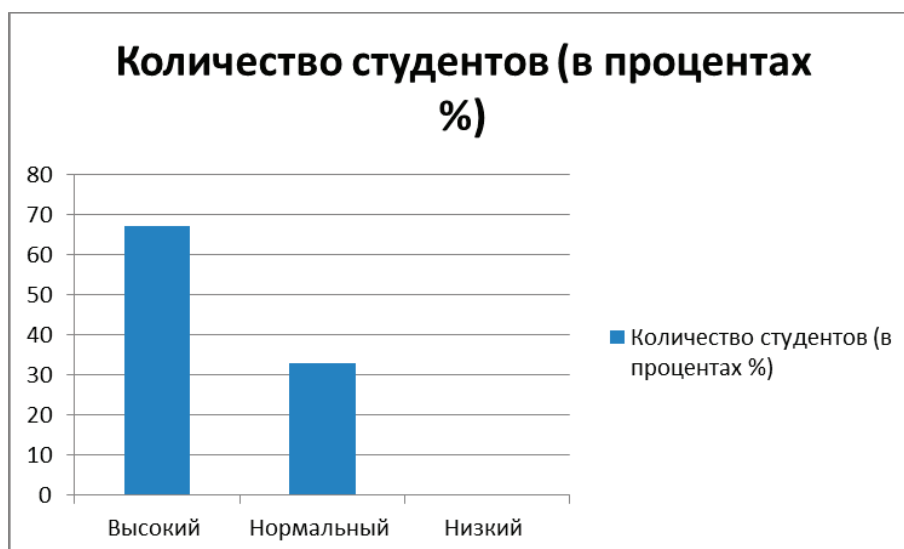
1. Хо Тхи Дунг, Разработка и использование системы упражнений в преподавании курса «Педагогика» в университетах. Кандидатская диссертация в области педагогических наук, Вьетнамский институт педагогических наук, 2013
2. Ильина С. П. Возможности педагогических дисциплин в профессиональном становлении студентов педагогического вуза. / Интернет-Форум в рамках Всероссийской научной конференции с международным участием «Педагогика в современном мире» кафедры Педагогика Российской государственной педагогический университет им. А.И. Герцена 13 октября 2011 года. [Электронный ресурс]. URL: <http://kafedra-forum.narod.ru/index/0-19>
3. Дуонг Суан Сон, Телевизионная пресса: Учебник, Ханой: Издательство Ханойского национального

## The introduction of modern technology in teaching practice speaking and writing in language universities

Urazkulova Saodat Nurullaevna, teacher  
Uzbek State University of World Languages (Tashkent)

In the UK, Australia, USA there is an experience of learning a foreign language according to individual plans in accordance with the individual style of study. In the United States and now you can find a lot of open schools. The latter are mainly limited to the initial stage of training. Pupils in such schools study according to individual plan (work sheets), which they compile, first under the guidance of a teacher, and then gradually independently (for a day, a week, a month).

An individual learning style is learning a foreign language taking into account the biological rhythms of the learners (larks learn in the morning, owls in the afternoon).

In these systems there are a lot of interesting and, certainly, productive, but they are acceptable for quite certain conditions of elite education. It is hardly possible to talk about the use of such didactic systems for mass education. Many modern technologies are designed specifically for individual work with students, i.e. for private teaching, which shows the analysis of modern approaches and methods in teaching.

Therefore, it seems to us that it is appropriate to analyze some of the advantages and disadvantages of various, including new methods of education on the example of private schools, courses and various educational centers for teaching foreign languages, where, for certain reasons, such methods are used more actively. For example, advertising your school as using this or that «fashionable» teaching method. Everyone knows the method of teaching Ilona Davydova, the method of Eshko, the intensive method, etc. At the same time, it must be admitted that the quality of training students in private institutions is higher. First of all, consider the reasons that force people to look for various non-traditional ways, both for self-education and for the education of their children. The first question is, what are we actually learning the language for? If you think about this issue, you can say that the past

few years shows a significant increase in interest in the English language as a means of international communication. It is already recognized as the language of professional communication in various fields of activity, and the advent of computers has put the use of English in a special position compared to other languages.

In foreign countries, we are also seeing an impressive increase in the number of English and country studies courses opening in various educational institutions. Many of them are highly professional and have a good reputation. Others see in teaching English only a means of making money, not bothering to care about the quality of services provided to the client, as we have in some paid courses.

The reform of the national system of public education, conducted since the day of independence, led to the inclusion of one of the foreign languages in education in all types of educational institutions.

Based on the foregoing, it is clear that the answer to the question about the purpose of learning cannot be unequivocal. But it can be argued that when teaching our students, we must teach them to speak a foreign language, talk in a foreign language, think logically in a foreign language, draw conclusions in a foreign language and use a foreign literary to get information, have a written language, etc.

Indeed, a person is by nature inquisitive, and the satisfaction of an information hunger for a normal teacher is on a par with the need for food, etc. A talented teacher is trying precisely to awaken and consolidate this craving for knowledge, shows his students how to get satisfaction from the process of knowledge itself. However, a teacher who sets himself such a task will inevitably face a lot of difficulties, especially if he works in a mass institution (academic), although real talent will be able to teach and entice his students in such conditions. In conditions of mass

education or a mass school (institute), it seems that not all modern technologies described by us are acceptable. But in relation to the student audience of bachelor of philology, you can use some modern technology. The main thing is that they correspond to the principles selected by us, taking into account modern trends in teaching:

- the student learns the language and masters it by speaking it:
- language is a functional means of various speaker / writer speech intentions:
- language training should be focused on meeting the students' speech needs:
- mastering the language should be carried out in the course of creative activity, which stimulates the cognitive activity of students by solving cognitive developmental tasks:
- language is studied in the context of a certain civilization as a cultural phenomenon (authentic language).

In our opinion, the traditional methodology used in the universities of Uzbekistan will be different in the way of organizing and conducting classes in the practice of speaking and writing, namely:

- increased attention to various forms of pedagogical communication,
- social and psychological climate in the group,
- creation of adequate learning motivation,
- the removal of the psychological barrier of weak students in the assimilation of language and speech material (speech communication).

Modern technologies offered by us will help to achieve maximum efficiency in the classroom time. In our opinion, classes based on the above principles (communicative-oriented and personal-oriented) can eliminate the existing shortcomings noted by us in the professional training of students of academic lyceums in active oral practice.

As the analysis has shown, the last decades the methods of teaching a foreign language have evolved under the sign of communicative-oriented learning, which includes personality-oriented learning.

In the university and school programs in foreign languages, the communicative goal is taken as the basis. This, in turn, set a certain movement to the process of communication in this direction. And modern technologies in teaching will only improve the process of assimilation of language and speech material by students, because they have the following features:

- 1) in the use of techniques, conscious and subconscious processes of the psyche are activated to create an extensive and solid base:
- 2) in the development of tasks that motivates communication:
- 3) in the optimal organization of collective interaction of learning between themselves and the teacher:
- 4) learning takes place on a situational basis.

## References:

1. Lapidus B. A. Intensification of the process of learning English speech (Ways and techniques). M., 1980 — p. 145–146

Since learning a foreign language on a situational basis implies a role-based organization of the educational process, we, following many researchers, believe that the role-playing game acts as the main method and, at the same time, as one of the elements of modern technology.

Role relationships between participants of communication are the main parameter determining the nature of the situation. In the process of improving the skills and abilities of oral speech, the game can be a peculiar form of simulation, i.e. a model of interaction between communication partners in an environment imitating the conditions of speech activity during the implementation of a communicative-oriented approach. There are interpretations of the term «imitation game», as a technique, as a method. Let's take a look at this. In recent times, imitation games have been increasingly used in various fields: mainly politics, as well as in sociology, ecology, and education. Imitation games are used to train specialists in training in relevant areas, as well as to solve the problems of research, forecasting, and testing planned innovations.

Simulation games are being developed and as a way of communication between specialists in different fields, as a special language of the future.

The use of the term «simulation game» is associated with the identification of the essential characteristics of this method on the one hand. Imitation is understood very broadly, it is a replacement for direct experimentation with the creation and manipulation of models, layouts that replace the real object of study. On the other hand, there are actually game methods in which participants take on certain roles, enter into direct interaction with each other, trying to achieve their role goals. It is assumed that simulation games combine these two approaches. These games are based on specific situations, taken from real life, and represent a dynamic model, thanks to the actions of the participants in the game. They take on the different roles of guests, politicians and play the political situation. It should be emphasized that imitation games are «serious» games for adults, not entertainment, not recreation, because they develop speech skills, reinforce new words, improve collective decision making skills, develop different types of communication skills, generate creative thinking, bring up an individual style of behavior in the process of interaction with people, overcome a psychological barrier in relation to forms and methods in the educational process.

A game model is actually a way of describing the work of participants with a simulation model, which sets the social context in the professional activities of specialists. Based on the foregoing, it can be concluded that imitation games can be used to develop speaking skills on a socio-political subject.

Since we have identified a simulation model and a game model, other elements of this method should be considered.



2. Lyakhovitskaya MV, *Methods of teaching foreign languages*. M., 1981 — p. 110–111.
3. *Essays on the methods of teaching oral speech in foreign languages* / Ed. V.A. Buchbinder Kiev, 1990 — p. 160–161.

# ДОШКОЛЬНОЕ ОБРАЗОВАНИЕ

## Конспект подгруппового коррекционно-развивающего занятия для детей средней группы

Барсукова Оксана Васильевна, учитель-дефектолог

ГБОУ г. Москвы «Школа № 1590 имени Героя Советского Союза В.В. Колесника» (г. Москва)

### Цели занятия:

- развитие коммуникативных навыков, навыков сотрудничества и эмпатии;
- организация эмоционального поведения детей, создание положительного эмоционального настроения, снижение психоэмоционального напряжения и тревожности;
- активизация и развитие познавательных процессов и психических функций, развитие интеллектуальной сферы, развитие произвольности психических процессов;
- Развитие речедвигательной активности, мелкой моторики и двигательной координации.

### I. Нейропсихологическая разминка

**Упражнение № 1:** Педагог вместе с детьми делает разминку:

- встали прямо, спинки расправили;
- потрясем кистями рук;
- разотрем наши ушки;
- разотрем теперь и щеки.

**Упражнение № 2:** «Веселое новоселье» [1]

Педагог читает стихотворение и предлагает детям поиграть в подвижную игру. По правилам игры дети по команде педагога:

Сегодня под кустиком нашим У бабочки Глаши новоселье, Будет праздник и веселье.	«Бабочки» — изображают летающих бабочек (движения очень плавные, неторопливые).
Таракашки будут петь, В колокольчики звенеть.	«Таракашки» — ходят руками по партам.
Мошки прыгать и скакать, Комаришек догонять.	«Мошки» — скачут, прыгают (быстро, активно).

### II. Основная часть занятия

**Задание № 1:** «Найди и зачеркни» [2]

Рассмотрите таблицу. Какие предметы нарисованы на ней?

Давайте поможем зайчику отыскать все морковки,

А ёжику все грибы?

Молодцы! Возьмите карандаши и зачеркните все морковки — оранжевым цветом; грибы — коричневым карандашом.

**Задание № 2:** «Дорисуй предметы» [2]

Психолог раздает карточки «Дорисуй предметы», просит назвать предметы и определить, какие детали нужно дорисовать. Дети дорисовывают недостающие детали.

### III. Подвижные игры

**Упражнение № 1:** «Мушка Жужа» [1]

Зеленая мушка. Мохнатое брюшко. Летает. Ж-ж-ж.	(Дети изображают летающих мушек.)
Села на листок. Подняла хоботок. Отдыхает.	(Садимся на коврик, голова поднята вверх, глаза закрыты, фиксируем позу 30 секунд.)
Кушать захотела. Опять полетела.	(Дети изображают летающих мушек.)

Увидела сырок. Села, поела.	(Садимся на коврик, голова опущена вниз, фиксируем позу 30 секунд.)
И опять полетела. Ж-ж-ж.	(Дети изображают летающих мушек.)

Найди и зачеркни

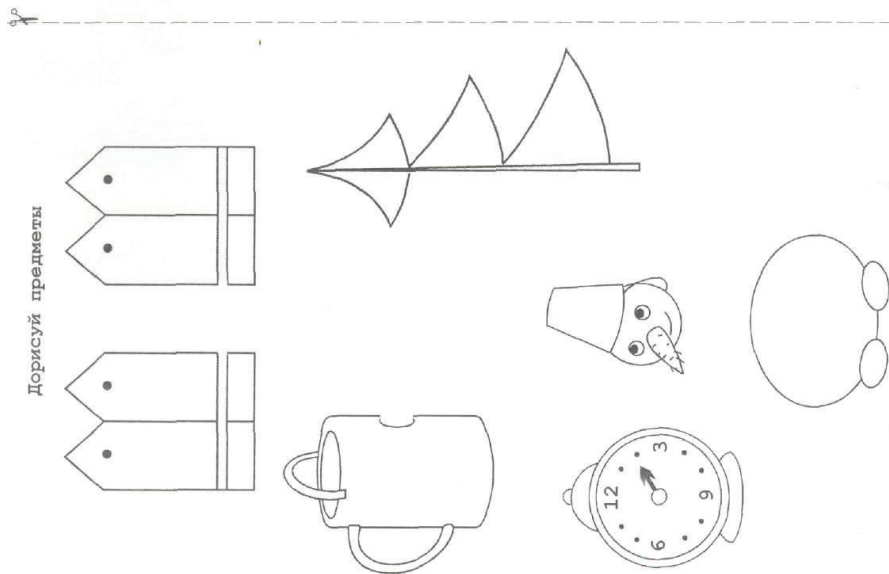
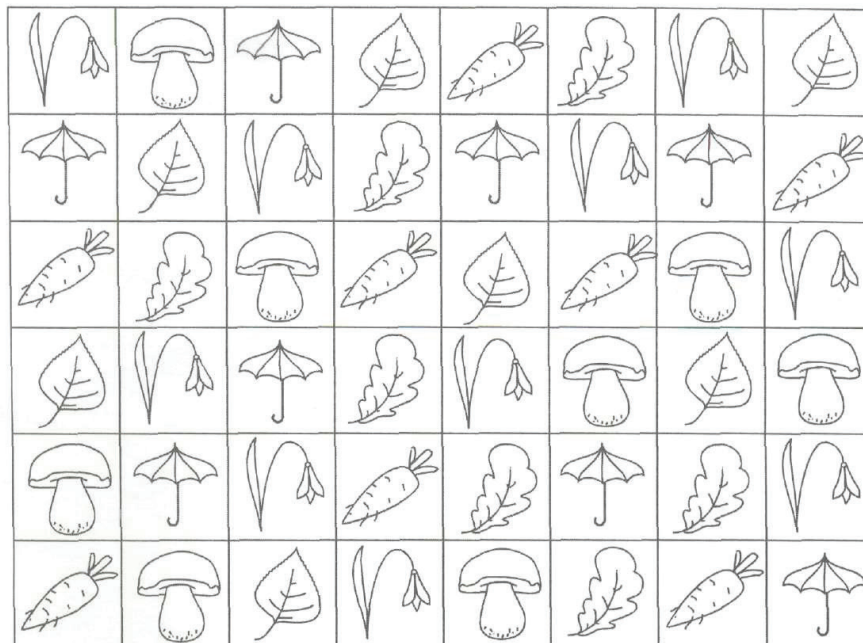

Дорисуй предметы

**Упражнение № 2: «Тяжелый чемодан».**

— Представьте, что вы собрались в путешествие и у вас очень тяжелый чемодан. Покажите при помощи движений, какой тяжелый чемодан у вас в руках.

— Теперь, встаньте в круг. Представьте, что сейчас мы будем передавать из рук, в руки этот тяжелый чемодан. Постарайтесь показать (мимикой, жестами), что чемодан действительно тяжелый.

— Молодцы!

**Упражнение № 3: «Тяжелый мяч».**

А сейчас будем бросать и ловить тяжелый мяч. Ну конечно не настоящий, а воображаемый.

**Завершение:** Наше занятие подошло к концу. Расскажите, чем мы занимались сегодня. Дети припоминают.

**Литература:**

1. Трясорукова Т. П. Речедвигательный тренинг: коррекционно-развивающие занятия для детей дошкольного возраста. — Ростов н/Д: Феникс, 2010.
2. Шарохина В.Л, Коррекционно-развивающие занятия в средней группе.

## Конспект занятия для детей старшей группы с ТНР. Тема «Овощи»

Богатырева Алла Вячеславовна, учитель-логопед

ГБОУ г. Москвы «Школа № 1590 имени Героя Советского Союза В.В. Колесника»

**Цель.** Закреплять, уточнять и расширять представления детей об овощах; формировать навыки снятия мышечного напряжения; развивать речевое дыхание, формировать длительный плавный ротовой выдох; совершенствовать моторику артикуляционного аппарата, пластическую и мимическую выразительность; развивать слуховое и зрительное внимание и память.

### Ход занятия

1. Организационный момент.

2. Рассматривание картинки «Огород». Логопед читает стихотворение «Огород».

В огороде много гряд,                    А картофель разве плох?

Есть и репа, и салат,                    Наш зеленый огород

Тут и свекла, и горох.                    Нас прокормит целый год.

**Логопед.** Что растет на огороде? (Дети перечисляют овощи, изображенные на картинке.)

**Логопед.** Чтобы вырастить хороший урожай, за овощами надо ухаживать. Их надо поливать, рыхлить землю и уничтожать сорняки.

3. Упражнение на релаксацию.

**Логопед.** Что будет с овощами, если их не поливать? Овощи завянут. Сначала опустятся головки, потом — листики, а потом согнется весь стебелек до самой земли. Покажите, как завяли овощи.

На счет «раз» дети опускают головки, на «два» роняют руки вдоль туловища, на «три» приседают на корточки.

**Логопед.** Вдруг закапал дождик, и овощи начали оживать.

Упражнения повторяются в обратном порядке.

**Логопед.** После дождя подул ветерок, и стебельки закачались и зашумели. Посмотрите, дети, как надо сделать (демонстрирует спокойный вдох без поднятия плеч и длительный выдох с произнесением звука ф).

**Логопед.** Подул ветерок (дети поднимают руки над головой), зашумели стебельки (покачивания руками, дети произносят звук ф), затих ветерок (дети спокойно опускают руки вниз).

4. Интерактивная игра «Овощи-толстячки и овощи-худышки».

**Логопед** выбирает играющих:

— Ты будешь толстячком-помидором, а ты — худенькой петрушкой. Ты — толстенная капуста, а ты — худой лук. Справа от меня сидят овощи-худышки (дети втягивают щеки), слева — овощи-толстячки (дети наддувают щеки). Встретились толстячки и худышки, удивились худышки:

— Ах, какие вы овощи толстые! (Дети смотрят на толстячков, подняв брови вверх и широко раскрыв глаза.)

Рассердились толстячки:

— Не такие уж мы толстые! (Дети хмурят брови, морщат губы и сердито смотрят на худышек)

Удивились худышки:

— О! Да вы еще сердитые! (Дети округляют губы, как при произнесении звука о, раскрывают широко глаза и поднимают брови.)

Еще больше рассердились толстячки:

— У-у-у! Мы действительно сердитые. (Дети вытягивают губы в трубочку, сводят брови, сердито глядят на худышек.)

Сморщили нос худышки:

— Ф-фу! Не хотим с вами на одной грядке сидеть. (Дети морщат носы и произносят: фу.)

Скривили губы толстячки:

— Пф! Ну и не надо! (Дети изображают на лице возмущение, кривят уголки рта, говорят пф)

5. **Логопед.** Но тут за овощами хозяйка пришла, их собрала и с собой унесла. (На стол выставляется корзина с овощами).

**Логопед** читает рифмованный рассказ «Корзина с урожаем». Затем дети повторяют за взрослым каждое предложение, разбивая его на две логические части.

Вот помидор красный — овощ прекрасный,

Вот овальный огурец — зеленый молодец,

Вот морковка-краса — длинная коса,

Вот вкусная картошка — для супа и крошки,

Вот золотой лук — от ста недуг.

Вот кудрявая капуста — в щах без неё пусто.

Вот крупная свекла — есть её пора.

6. Дидактическая игра «Скажи наоборот».

Помидор круглый, а морковка...

Редиска мелкая, а редька...  
 Огурец овальный, а тыква...  
 Кабачок большой, а редиска..  
 Лук горький, а морковь...  
 Помидор кислый, а чеснок...  
 Морковка в земле, а помидор...  
 Помидор мягкий, а огурец...  
 7. Игра «Будь внимателен»

Хозяйка решила приготовить овощной суп. Для супа ей нужны: лук, морковь, капуста, картофель, помидор. (Логопед достает из корзины лук, морковь, капусту, картофель).

— Ребята, какой овощ я забыла достать из корзины? Дети должны вспомнить тот овощ, который был назван, но его нет на столе.

**Логопед.** Молодцы, ребята, вы были очень внимательными.

И суп овощной оказался не плох (С. В. Маршак «Овощи»)

8. Итог занятия.

## Литература:

1. Л. Н. Ефименкова. «Формирование речи у дошкольников». М. «Просвещение»
2. Г. Л. Волкова. «Игровая деятельность в устранении заикания у дошкольников». М. «Просвещение». З. Л. Н. Смирнова. «Логопедия в детском саду».
3. Н. С. Жукова Е. М. Мастюкова Т. Б. Филичева. «Преодоление общего недоразвития речи у дошкольников». М. «Просвещение».
4. Е. В. Кузнецова И. А. Тихонова «Развитие и коррекция речи детей 5–6 лет» М. ТЦ «Сфера»

## Играя, рисуем

Герасимова Людмила Анатольевна, воспитатель высшей квалификационной категории;  
 Маринина Наталья Викторовна, воспитатель первой квалификационной категории  
 ГБОУ г. Москвы «Школа № 1590 имени Героя Советского Союза В. В. Колесника» (г. Москва)

«Не следует забывать, что основной закон детского творчества заключается в том, что ценность его следует видеть не в результате, не в продукте творчества, важно то, что они создают, творят, упражняются в творческом воображении и его воплощении», — писал Л. С. Выготский.

На современном этапе происходят серьезные изменения в области дошкольного образования, что, в свою очередь, меняет содержание и организацию педагогического процесса в целом. От педагога требуется поиск новых способов и методов для развития ребёнка. Современный ребенок объединяет и комбинирует все виды творческой деятельности: изобразительную, игровую, литературную. Становится все труднее увлечь, заинтересовать маленького непоседу. Он носится по дому, а мама или няня безуспешно предлагают ему поиграть, порисовать, почитать и так далее. Как же заинтересовать ребенка учебной и творческой деятельностью?

Известно, что основной вид деятельности ребенка дошкольного возраста — игра. Так давайте же играть! Играть обучая. Играть, создавая вместе с малышом «шедевры» с помощью красок, пластилина и бумаги. Результатом таких игр будут не только навыки и умения, но и хорошее настроение ребенка. Радость взрослых

(педагога — от процесса сотворчества, родителей — от результатов) передается ребенку, создает несравнимую ни с чем творческую атмосферу.

По нашему мнению, толчком к развитию творческого воображения, включающего в себя самостоятельность, инициативность, индивидуальность, могут служить техники с использованием нетрадиционных материалов, инструментов и способов рисования. Нужно просто отойти от шаблонов и стереотипов, стать, под стать детям, фантазером. Приемы, о которых мы расскажем, можно использовать не только на специальных занятиях, но и в самостоятельной деятельности ребенка.

Сначала поговорим о материалах, с помощью которых даже самый маленький ребенок может создать настоящие шедевры. Краски, цветные карандаши, фломастеры и мелки известны всем. Но для рисования могут пригодиться и неожиданные вещи: ниточки и тушь; пальчики и ладошки малыша; кусочки картофеля, намазанные краской; пищевая пленка. И даже мыльные пузыри могут стать инструментом для создания сложных композиций.

Самые интересные и привлекательные техники работы с различными материалами.

### ***Рисование восковой свечой — показываем фокусы***

Рисунок, изображенный на листе бумаги свечой, вначале невидим. Он появится, если нанести на лист акварельную краску (лучше закрасить лист полностью, можно с помощью губки). Покажите ребенку фокус: закрасьте лист краской, равномерно нанося ее на изображение — ребенок будет в восторге от появившейся чудесной картинке. Для самостоятельного рисования свечой можно предложить ребенку несложные сюжеты. Даже самые маленькие дети (от 1,5 до 3 лет) способны нарисовать вьюгу (детские каракули), снежные комочки, клубочки, дорожки из линий и т.п. Получится очень красиво, если возьмете краски разных цветов.

### ***Печать картофелем***

Вырезаете из картофеля формы различных предметов, обмакиваете их в краску, а затем накладываете на бумагу. Вы можете нарисовать таким образом веточку или стебелек, а ребенок — ягодки, лепестки цветка (ему, конечно, нужно помочь вырезать форму и аккуратно «напечатать» ее на листе бумаги). Дети постарше могут самостоятельно «напечатать» целые сюжеты: стая птиц, поляна с бабочками, цветочная поляна, подводный мир, натюрморты. Дети 4–7 лет способны дорисовать детали кистью, фломастером. Такое сочетание техник очень интересно.

### ***Узоры с помощью пищевой пленки***

Смешайте несколько цветов акварельной краски с водой. На лист бумаги нанесите цвета близко друг к другу. Прежде чем краска высохнет, накладывайте кусок пищевой пленки большего, чем лист, размера. Слегка нажимайте пальцами на пленку так, чтобы краски под ней растекались и смешивались. В результате получаются чудесные узоры. Пленку оставьте на поверхности, пока краска окончательно не высохнет. Затем аккуратно снимите ее. Такой необычно раскрашенный лист можно использовать как фон для рисования тушью, фломастером, восковыми мелками, гуашью, а также — для аппликации. Если вы хотите добиться более интересного эффекта, прежде чем наложить пленку, посыпьте лист крупной солью.

### ***Засушенные осенние листья вместо кисти***

Соберите осенний букет. Засушите листья под прессом или утюгом. Они пригодятся вам для ажурного пейзажа. Нанесите краску осенних тонов на изнаночную часть листа (туда, где больше всего видны прожилки). Пока не высохла краска, приложите лист к бумаге окрашенной стороной и сильно прижмите его. С помощью такой техники можно нарисовать осеннее дерево, листопад, лес и т.п. Обговорите с ребенком композицию, вспомните породы деревьев, листья ко-

торых вы используете. Можно предложить детям большой формат бумаги. Ведь многие дети любят рисовать на обоях. Им нравится творить на большом пространстве. Подойдут и ватман, и старые обои.

### ***Мыльные пузыри***

Абсолютно все дети любят пускать мыльные пузыри. Но как с ними можно поиграть? Они ведь так быстро лопаются! Часто взрослые не разрешают играть с мыльными пузырями в помещении. Однако мыльными пузырями можно ... рисовать.

Разведите в воде, в нескольких емкостях, несколько цветов краски. Ее концентрация должна быть достаточно высокой. Добавьте в раствор мыло, шампунь, специальную жидкость для пузырей. Подготовьте плотный лист бумаги и выдувайте на него пузыри. Они будут оседать на лист, лопаться, оставляя разноцветные радужные круги. Восторгу и радости ребенка не будет предела!

Теперь узнаем, как можно играть с разными красками, чернилами и тушью.

### ***Монотипия***

Сложите лист бумаги пополам. На одной части нарисуйте краской любое изображение. Сложите лист опять пополам, не дожидаясь, когда высохнет краска. На другой стороне отпечатается ваш рисунок. К тому же его очертания станут размытыми и живописными. Такую технику можно применять при рисовании пейзажей (отражение деревьев в воде, домов, гор и т.д.)

### ***Ниточные узоры***

Сложите лист бумаги пополам. Раскройте его. Окуните длинную, толстую нить в чернила или тушь. Положите ее на лист, причудливо изогнув, на одну половину листа, кончик оставьте снаружи. Прикройте ее другой половиной листа. Сильно прижмите рукой и вытягивайте нить снизу, сбоку или сверху. Раскройте лист. Получившееся изображение можно обыграть и дополнить деталями. К тому же рисунок будет зеркальным на обеих сторонах. Предела фантазии не будет!

### ***Рисуем ладошками, пальчиками, кулачками***

Ваш ребенок обожает шлепать по лужам, пачкать одежду во время игры на улице? Это нормально. Только нужно знать, что так выражается его потребность в творчестве. Помогите ребенку, направьте его энергию в нужное русло. Нанесите гуашевую или акриловую краску на ладошки ребенка. Пусть он печатает на листе бумаги рукой, изображая деревья, смешных ежиков, цветочки и т.п. То же самое можно проделывать, нанося краски на подушечки пальцев и на разные части тыльной стороны ладоней. А еще лучше, если ребенок сам обмакнет пальчики в краску. Для такого рисования нужна бумага большого формата. И тогда

ребенок получит огромное поле для творческого самовыражения.

### *Рисуем с помощью соли и клея*

Возьмите кисть для клея, обмакните ее в клей ПВА и рисуйте на цветном картоне любую картину. Кисточку чаще обмакивайте в клею не жалейте его. Пусть вас не беспокоит, что ваш ребенок заинтересовался каплей клея, которая капает на лист в виде клякс разного размера. Они будут только оживлять и украшать рисунок. Когда рисунок готов, возьмите соль разного помола и обсыпьте ею картину. Через минуту-две аккуратно ссыпьте лишнюю соль. Шедевр готов. Если ребенок хочет получить разноцветную картину, пусть возьмет краски, разведенные в воде, кисть и набирает на кисть побольше краски, капает ей в нужные места на рисунке. Этот способ особенно хорош при создании объемных рисунков.

### *Рисование по мокрому листу*

Этот вид техники подходит детям любого возраста. Стоит использовать плотные листы для акварели, акварельными красками и беличьей или колонковые кисти любых размеров. Лист необходимо хорошо смочить водой, и тут необходима помощь взрослого. Лист не должен быть суховатым или, через чур, сильно смоченным водой. Ни в первом, ни во втором случае рисунок не получится. Рисовать по мокрому листу нужно легкими прикосновениями кисти и фантазировать. Особенно правдоподобными получаются картины, связанные с морем, аквариумом, облаками, отражением в воде.

### *Рисование пластиковой вилкой*

Вот так здорово! Вилка, которой ест ребенок, может стать кистью. Это заинтересует любого озорника, ведь такое рисование похоже на шалость, за которую взрослые нередко делают замечание. Эта техника используется, когда надо изобразить что-то лохматое, колючее, пушистое. Нам необходимы лист бумаги любого цвета, гуашь и пластиковая вилка. Нужно просто зачерпнуть вилкой краску и накладывать ее на рисунок. Единственная сложность в том, что необходимо зубцам строго соблюдать нужное направление

### *Рисуем объемными красками*

Эта техника рисования может увлечь не только ребенка, но и взрослого. Нам понадобятся гуашь, клей ПВА и пена для бритья. Все ингредиенты смешиваются в отдельных емкостях по цветам. И вперед! Накладываем пенную краску в соответствии с сюжетом на лист. Рисунки вызывают восторг и очень нравятся абсолютно всем.

Разнообразие техник рисования на занятиях по изобразительной деятельности доставляют всем детям радость, повышают интерес к художественной деятельности. Рисунки выразительны, индивидуальны. Они позволяют ребенку почувствовать себя увереннее, раскованнее, свободнее в самовыражении.

По словам психолога Ольги Новиковой «Рисунок для ребенка является не искусством, а речью. Рисование дает возможность выразить то, что в силу возрастных ограничений он не может выразить словами. В процессе рисования рациональное уходит на второй план, отступают запреты и ограничения. В этот момент ребенок абсолютно свободен».

### **Литература:**

1. Выготский Л. С. Воображение и творчество в детском возрасте. — СПб, 1997
2. Шульгина О. Л. Нетрадиционные техники рисования на занятиях в детском саду // Дошкольное воспитание. — 2011. — № 1. — С. 25–31
3. Ильина А. Рисование нетрадиционными способами // Дошкольное воспитание — 2004 — № 2.
4. Рисование с детьми дошкольного возраста. Нетрадиционные техники, сценарии занятий, планирование / Под ред. Казаковой Р. Г. — М., 2004.

## **Особенности понимания опасных ситуаций детьми, имеющими нарушения в развитии**

Марковникова Елена Юриевна, старший воспитатель;  
Галлямова Алсу Рифкатовна, воспитатель  
МБДОУ Детский сад № 251 г. Уфы

**В** ходе своего психологического формирования дошкольник овладевает свойственными человеку отличительными чертами поведения среди других людей. Данное перемещение онтогенеза объединено с формированием внутренней позиции, что выделяет детей

остальных и в то же время несет в себя возрастные и общечеловеческие внутренние особенности. Непосредственно целое психическое формирование детей включает возможности общечеловеческих и личных качеств (В. С. Мухина [6]).

В. А. Шмакова утверждает, что особенно критически вопрос ознакомления с правилами не опасного поведения в разных областях жизнедеятельности и их соблюдения возникает согласно взаимоотношению к дошкольникам с нарушениями формирования, в том числе умственного, таким образом как ознакомление с окружающим их общественной средой, с объектами и явлениями, пребывающими вокруг, у ребенка довольно неосновательно, частично, в некоторых случаях целиком исковеркано. Свойственная им умственная неполноценность и бедный актуальный навык усложняют представление и соответственное расценивание опасных обстановок, в которых они становятся [9].

М. С. Давыдова пишет, что «...говоря об особенностях формирования социальных представлений о безопасности жизнедеятельности у дошкольников и младших школьников с нарушениями интеллектуальной сферы, нельзя не отметить, что «основы безопасности жизнедеятельности» — многоаспектная область социальных знаний» [4, с. 96].

Как пишет Л. Ф. Хайртдинова, в отличие от нормально развивающихся детей их с нарушением интеллекта сверстники с самого раннего возраста испытывают трудности в установлении адекватных форм взаимодействия с окружающими людьми, что в свою очередь, препятствует своевременному появлению осознанного отношения к окружающему миру и становлению личностных качеств [7].

Дети с проблемами в формировании ощущают проблемы проникновения в значение человеческих взаимоотношений, определения причинно-следственных взаимосвязей и связей в находящемся вокруг обществе, самостоятельного применения в деле этих способностей восприятия, которые у них ранее имеется, бессмысленно ждать, то что понятия о правилах безопасности жизнедеятельности возможно сформировать у них в полном размере.

Моторная, сенсорная, коммуникативная, умственная недостаточность у людей с нарушениями уменьшает развитие общественно важных умений и способностей, подобным способом ограничивает вероятность дошкольников защитить себе.

При проведении коррекционной деятельности по формированию безопасного поведения применяется вербальный приём речевого образца, беседа, речевые упражнения подражательно — исполнительского характера. Всё это является причиной отрывчатого восприятия правил безопасности, не приводит к результативному пониманию их сущности, жизненной необходимости, не обеспечивает создания реальной ситуации взаимодействия.

Согласно сведениям А. Н. Косымовой [5], организованность — аспект формирования общественных взглядов у ребенка с нарушениями умственных способностей, отображает регулирование данных о разных предметах и явлениях массивных взаимосвязей среди них. Замечается неудовлетворительная исследованность обстоятельств развития готовности к самосохранительному действию ребенка с нарушениями фор-

мирования безопасного поведения. Под готовностью к самосохранительному поведению понимается состояние личности ребенка, которое активизирует его поведение, дает возможность принимать самостоятельные решения и проявляется в способности к продуктивной реализации действий самосохранительного характера, опирающихся на имеющиеся знания, умения и опыт. Но следует отметить, что дети с грубым нарушением интеллекта чаще не могут принять правильное разрешение возникшей ситуации в силу заболевания, дети же с умственной отсталостью умеренной степени при систематическом обучении могут принять верное решение (Б. М. Басангова [1]).

Дети с нарушениями в развитии с большей охотностью обучаются умениям ориентироваться в обществе, нормам поведения, а также овладевают навыками общения.

Особенно остро встает проблема понимания безопасного поведения в различных областях жизни. Знакомство с обществом, предметами и явлениями у них поверхностно, частично. Все это дает трудности в представлении и понимании опасных ситуаций.

В работе В. В. Гусаковой отмечается, что свойственная им интеллектуальная недостаточность и скудный жизненный опыт усложняют понимание и адекватное оценивание опасных ситуаций, в которых они оказываются. Стараясь информировать ребенка с нарушениями интеллекта определенной дозой знаний, нужно помнить о характерном недоразвитии у него всех познавательных процессов, выражающемся в вялой потребности в новых знаниях, отсутствии интереса к познанию, поверхностном, искаженном наличии сведений о фактах и правилах поведения в социальной и природной действительности [3].

В ДОУ обучение и воспитание детей с нарушениями своеобразное: частое повторение изученного материала. В детских садах для детей с нарушениями понимание о безопасном поведении ограничено сохранением и формированием элементарных навыков безопасности.

У детей старшего дошкольного возраста с нарушениями интеллекта нет понимания последовательности и логики всех действий, входящих в навык. Движения детей неловки, плохо координированы, чрезмерно замедленны или, напротив, импульсивны. Любой вариант поведения не приемлет признаков безопасности. Замедленная реактивность и неспособность реально взвесить ситуацию в силу запоздалого, медленного анализа, равно как и стремление к эффектным и демонстративным действиям (беганию, крику, кривлянию, троганию и пробованию на вкус незнакомых предметов, постукивание этими предметами и т. д.), являются основой рискованных поступков (М. С. Давыдова [4]).

Дети с нарушениями развития не могут принять правильного решения в чрезвычайных ситуациях, не знают правила поведения по технике безопасности. Научно доказано, что у таких детей знания, умения и навыки должны иметь социальный опыт, должны уметь применять их в жизни, иначе они будут утрачены.



Подобные характерные черты детей с нарушениями умственных способностей, доверие, доступность в общении и любознательность/пассивность обуславливают действия в опасных условиях и содействуют его уязвимости. Независимость детей с нарушениями весьма условна, благосостояние и самостоятельно его жизнедеятельность находятся в зависимости с интереса и поддержки воспитывающих его старших. В отсутствии ближнего старшего лица дитя никак не способен уцелеть и сформироваться в обществе. Ребятам этой группы свойственна неудовлетворительная стремление к самосохранительному действию, почти недостаточно сформировано способность исследовать ситуацию, давать прогноз результаты собственных операций. Появляется потребность защитить ребенка с угроз, никак не усмирив присутствие данном в их открытости и доверия к обществу, никак не запугать их и приготовить к полной существования в вразумительном мире (Н.А. Чипеева [8]).

Родители должны быть главными помощниками в процессе коррекционного воспитания, придержи-

ваться мнениям педагогов, и знать, что не только нужно защищать детей от опасных ситуаций, а также готовить к встрече с опасными ситуациями, соблюдать меры предосторожности.

В.В. Боброва, Т.А. Максименко, А.Н. Сакаева, К.С. Тебенова считают, что у детей нужно развивать навыки и умения безопасного поведения. То есть элементарные правила безопасного поведения по отношению к собственному телу, для этого необходимо развивать у ребенка чувство безопасности через тактильные ощущения и понимание запрещающих вербальных и невербальных символов» [2].

Знание путей решения проблем дает уверенность ребенку в себе, повышает его эмоциональное состояние.

Говоря об особенностях формирования социальных представлений о безопасности жизнедеятельности у дошкольников с нарушениями интеллектуальной сферы, нельзя не отметить, что «основы безопасности жизнедеятельности» — многоаспектная область социальных знаний.

### Литература:

1. Басангова, Б. М. К вопросу о социальной безопасности ребенка с ограниченными возможностями здоровья [Текст] / Б.М. Басангова // *Личность, семья и общество: вопросы педагогики и психологии.* — 2013. — № 29. — С. 85–98.
2. Боброва, В., Максименко, Т.А., Сакаева, А., Тебенова, К.С. Процесс формирования здорового образа жизни у детей с ограниченными возможностями [Текст] / В. Боброва, Т.А. Максименко, А. Сакаева, К.С. Тебенова // *Современные проблемы науки и образования.* — 2013. — № 3. — С. 1–5.
3. Гусакова, В.В. Мотивация к выбору здорового образа жизни. Пути формирования безопасной жизнедеятельности у детей с ОВЗ [Текст] / В.В. Гусакова // *Современные педагогические технологии.* — 2015. — № 15. — С. 146–192.
4. Давыдова, М.С. Особенности формирования социальных представлений о безопасности жизнедеятельности у детей с интеллектуальными нарушениями [Текст] / М.С. Давыдова // *Известия РГПУ им. А.И. Герцена.* — 2009. — № 98. — С. 94–101.
5. Косымова А. Н. Коррекция представлений об окружающем мире у детей с нарушениями интеллекта [Текст] / А.Н. Косымова // *Дефектология.* — 2006. — № 5. — С. 30–35.
6. Мухина В. С. Возрастная психология: феноменология развития, детство, отрочество. — М.: 1999. — 35 с.
7. Хайрtdинова Л. Ф. Формирование первоначальных представлений о себе у дошкольников с нарушением интеллекта [Текст] // *Дефектология.* — 2002. — № 1. С. 4–5.
8. Чипеева, Н.А. Социальная безопасность и младший школьник / Н.А. Чипеева // *Основы безопасности жизнедеятельности.* — 2008. — № 8. — С. 29–33.
9. Шмакова Валентина Алексеевна «Формирование основ безопасности жизнедеятельности у детей младшего дошкольного возраста с ограниченными возможностями здоровья на основе проектного метода»

## Роль театрализованной деятельности в педагогическом процессе воспитателя первой и второй младших групп детского сада

Тумайкина Юлия Ивановна, воспитатель

МБУ Детский сад № 126 «Солнечный зайчик» г. Тольятти (Самарская обл.)

Ребенок познаёт окружающий мир через самый доступный для него способ восприятия и переработки информации — через игру. В этом смысле театрализованные игры оказываются очень продуктивным приёмом организации образовательной деятельности,

так как в их основу положены импровизация и оживление предметов с помощью речи, а также, что особенно важно для неговорящих или плохо разговаривающих малышей, мимики и жестов. В работе педагога театрализованная деятельность пронизывает все ре-

жимные моменты. В образовательную деятельность легко вписывается театрализованная деятельность как игровой приём и форма обучения. В соответствии с новыми требованиями ФГОС, театрализованная деятельность затрагивает все образовательные области: социально-коммуникативное развитие, познавательное развитие, речевое развитие, художественно-эстетическое развитие, физическое развитие, что помогает построить весь педагогический процесс.

Главная цель дошкольного образования — создать все условия для гармоничного развития ребёнка. В первой (дети 1,5–3 года) и второй (3–4 года) младших группах этот процесс тесно связан с социализацией воспитанников, непривыкших находится в группе сверстников, а тем более взаимодействовать с ними. И решить задачу сплочения детского коллектива помогает в том числе и театрализованная деятельность. Федеральным государственным образовательным стандартом (ФГОС) определена такая миссия театрализованной деятельности для детей младшего дошкольного возраста: познакомить с различными видами театра (кукольным, настольным, пальчиковым, театром теней, театром на фланелеграфе); формировать навыки коллективного взаимодействия (к примеру, при подготовке инсценировок); стимулировать двигательную импровизацию (эта задача проще решается не в инсценировках, в которых дети пока ещё двигаются по определённым взрослым точкам, а через взаимодействие с куклами, когда, к примеру, с пальчиковыми птичками малыши «летают» или «прыгают» с зайчиками); воспитывать интерес к театру; тренировать координацию движений (взаимодействуя с куклами разных театров, малыш учится тонким движениям); способствовать развитию творческого потенциала детей; развивать эмоционально-волевую сферу (учиться сопереживать персонажам, ярко выражать эмоции радости, грусти, а также учиться контролировать свои чувства); стимулировать самостоятельность в деятельности (дети, познакомившись с несколькими видами театра, с их помощью пробуют свои силы в исполнении сюжетов, например, после отработки игровых действий с педагогом, сами ставят сказку «Репка» на фланелеграфе); воспитывать интерес к театру (за счёт демонстрации возможностей разных видов, например, с помощью театра теней педагог может показать малышам целый зоопарк или улицы города, или повадки животных);

Сказочные персонажи и игрушки в группе помогают детям усвоить занятия, умения и навыки. Игровые приёмы позволяют более доступно объяснить детям тот или иной материал, а усвоение материала происходит незаметно для детей в практической, интересной деятельности и не требует приложения больших усилий.

Театрализованная деятельность помогает педагогу в работе с детьми:

- обогащает словарный запас ребенка (исходя из возраста детей пока в основном пассивный);
- активизирует познавательный интерес своих подопечных через знакомство с понятными для этого возраста драматургическими персонажами (к примеру,

чтобы объяснить малышам понятие «поровну», педагог предлагает инсценировать сказку про двух медвежат, которые не могли сами поделить яблоко, а вызвавшая им помочь лиса съела его);

- развивает мелкую моторику (за счёт взаимодействия детей с мелкими куклами, природным материалом, замещающим «артистов»);

- повышает уверенность в себе (в этом возрасте многие дети уже начинают стесняться публичных выступлений, поэтому очень важно сделать театрализованные игры привычным приёмом в работе, чтобы малыши не рассматривали демонстрацию как нечто необычное, а значит, страшное и вызывающее смущение);

- тренировка реакции (малыши привыкают начинать, заканчивать игру по условному сигналу);

- эмоционально-чувственное развитие (ребята учатся передавать и распознавать переживания другого человека через мимику, жесты, интонацию);

Чтобы создать благоприятные условия для занятий театрализованной деятельностью, важно не только разнообразить тематику, но включить в театрализованный процесс знакомых детям персонажей по мультфильмам, это позволяет сформировать положительный эмоциональный настрой, ребенок находится в знакомой среде с любимыми игрушками и героями, хочет с ними взаимодействовать-принимая участие в сценках, беседа об их поведении (тем самым активизируя свою речевую деятельность, обогащая словарный запас). Даже в таком раннем возрасте необходимо использовать игровые элементы для формирования основ национальной культуры. Знакомая с куклами в национальных костюмах, включая их в игровую деятельность ребенка, мы ориентируем его на формирование определенных представлений о культуре и обычаях народа, семье, семейном укладе. Знакомая кукла становится участником детской жизни.

### **Виды театрализованной деятельности для младших дошкольников**

Сюжетно-ролевые сценки — Малыши разыгрывают короткие диалоги (1–2 реплики) на основе прослушанной сказки, просмотренного мультфильма или предложенной воспитателем ситуации. играть в сюжетно-ролевые игры.

Инсценировки — Малыши представляют заученные сценки, например, на утренниках, развлечениях.

Пальчиковый театр: в первой младшей группе дети осваивают пальчиковые куклы, пытаются ими проиллюстрировать услышанный сюжет. Манипуляции малыши производят только после того, как педагог детально продемонстрировал все действия персонажа. Пальчиковые игры, игры — имитации, формируют стимулирование кончиков пальцев, движение кистями рук, ускоряет процесс речевого и умственного развития;

- Фланелеграф и теневой театр: (в первой младшей группе малыши получают представление о работе на фланелеграфе и с теневым театром);

- Настольный: (со второй младшей группы — бумажным, картонными и из природных материалов, на-

пример, шишек и желудей, с которыми ребёнок возится, используя их в качестве машины, персонажа), театрализованная деятельность с использованием настольного кукольного театра помогает учить детей координировать движение рук и глаз, сопровождать движение пальцев с речью; побуждать выражать свои эмоции посредством мимики и речи

- верховой театр (во второй младшей группе дети знакомятся с куклами бибабо, которые, в отличие от перчаточных, работают из-за ширмы);

- театр живых кукол (во второй младшей группе активно вводятся в практику масочные представления — сюжет ставится с детьми, которые надели маски).

В первой младшей группе могут вводиться невербальные импровизации (танцевальные, с помощью мимики, жестов), так как дети еще не всегда хорошо владеют речью, а для полноценного использования театрализованных игр необходимо хорошее владение речью.

Мини-игры. Эта форма театрализованных игр применяется на занятиях для решения познавательных задач. Например, на занятии по рисованию дети, познакомившись с геометрической фигурой «круг», не просто повторяют её очертания на листочках, а рисуют бублик для голодной птички, которая заглянула к ним в гости, и показывают, с каким аппетитом птичка съедает это угощение.

Также можно использовать рассказы или сказки как иллюстрации к театрализованным играм. С их помощью происходит оформление набора действий в единый сюжет. В работе используются русские народные сказки по возрасту, русский фольклор: песенки, потешки, прибаутки, колыбельные песенки и т.п. Например, такие как: «Кисонька — мурysonька», Пальчик — мальчик, «Мишка — косяпый», «Коза рогатая», «Как у нашего кота», «Петушок, петушок...», «Тень — тень — потетень...», «Два веселых гуся» и др.

#### Демонстрация

В младшем дошкольном возрасте у детей ещё слишком мало опыта, чтобы придавать своим персо-

нажам индивидуальные черты. И чтобы малыши могли его накопить, педагог должен сначала показать, как действует тот или иной персонаж. К тому же демонстрация является мотивационным приёмом, побуждающим ребят к повторению манипуляций с куклами или имитации движений. Например, в одной из первых разучиваемых сюжетно-ролевых играх «Водители» воспитатель показывает ребятам, как ездят машинки, какие звуки они издают. А на этапе усложнения игры, когда дети сами имитируют водителей, сидя на стульях, взрослый демонстрирует движения руками, держащими «руль», и ногами, нажимающими на «педали». И в том, и в другом примерах дети с удовольствием повторяют образец.

#### Объяснение

Важным условием доступного объяснения является сочетание с демонстрацией. При работе с теневым театром воспитатель сам показывает, что получается при движении рук или направлении пальчиков.

#### Беседа

Традиционно беседа применяется для мотивации ребят, включения в тему деятельности. В первой младшей группе этот речевой приём реализуется в основном вопросами к малышам, требующим однословных ответов: «Как рычит медведь, воет волк, мяукает кошка и т.д.?», «Кого в помощь позвал Дед, чтобы вытащить репку?» и др. Во второй младшей группе в беседу включаются вопросы, требующие более развёрнутых ответов, например, «Кто такой кукловод?», «Почему теневой театр так называется?» и пр.

Театрализованная среда является неисчерпаемым источником развития чувств, переживаний и эмоциональных открытий, способ приобщения к духовному богатству. В результате ребенок познает мир умом и сердцем, выражая свое отношение к добру и злу. Роль педагога помочь в процессе формирования духовных потребностей личности ребенка, направлять, обогащать и развивать эту личность, включая ее в активный процесс социализации.

## Конспект совместного мероприятия по познавательной деятельности в подготовительной группе. Интеллектуальная игра «Математика повсюду» с участием учеников 1 класса ЛСОШ № 1

Февралева Фаина Алексеевна, воспитатель

МКДОУ «Детский сад «Солнышко» п. Лиман, структурное подразделение № 1 «Малышок» (г. Астрахань)

**Цель:** создать у детей положительную мотивацию к выполнению умственных и практических действий, закрепить навыки устного счёта в пределах первого десятка; умение решать ребусы, математические загадки, логические задачи, развивать логическое мышление, математические и коммуникативные способности, познавательный интерес к математике, внимание; расширять кругозор, воспитывать чувство товарищества, сопереживания, умение работать в команде,

**Образовательные области:** познавательное развитие, социально-коммуникативное развитие, речевое развитие, художественно — эстетическое развитие, физическое развитие.

**Оборудование:** компьютер, видеопроектор, эмблемы команд «Почемучки», «Знайки», фигуры «Танграм» для всех участников игры, спортивный инвентарь для «Веселой эстафеты», медали для победителей, грамоты, сладкий сюрприз для болельщиков.

**Предварительная работа:** занятия по ФЭМП в подготовительной группе, решение ребусов, кроссвордов, головоломок, чтение сказок и разучивание наизусть отрывков из них, посещение дошкольниками урока математики в школе.

**Вед:** Здравствуйте уважаемые гости! Мы рады вас приветствовать в нашем детском саду «Малышок», который на протяжении многих-многих лет выпускает из стен нашего сада выпускников-учащихся школ. Мы рады видеть наших выпускников 2017 года и с удовольствием сыграем с ними в игру. А сейчас дети подготовительной группы поприветствуют дорогих гостей песней «К нам гости пришли»

**Вед:** Нас солнца луч смешит и манит, Нам нынче весело с утра;

У нас сегодня умный праздник, И главный гость на нем — игра.

Она — наш друг, большой и умный, Не даст скучать и унывать,

Затеет спор, веселый, умный, Поможет новое узнать.

Сегодня в нашем д/саду интеллектуальная игра «Математика повсюду» между будущими первоклассниками и выпускниками нашего ДОУ. поприветствуем участников игры. Игра, которую мы сегодня проведем очередной раз покажет, что математика вокруг нас, что все мы ее любим, хотим получше узнать, научиться новому. Мы благодарим первоклассников школы № 1, принявшим участие в этом мероприятии. А также хотим заверить, что наши школы не пожалеют, а будут гордиться тем, что такие умные ученики придут к ним учиться в будущем году. А вы знаете, для чего нужна математика?

И прекрасна и сильна Математика-страна

Здесь везде кипит работа, все подсчитывают что-то.

Сколько домнам угля надо? А детишкам — шоколада?

Сколько звезд на небесах? И веснушек на носах?

Без счета не будет на улицах света, Без счета не сможет подняться ракета

Без счета письмо не найдет адресата И в прятки сыграть не сумеют ребята.

Вот для этого нужна математика.

**Ведущий знакомит всех с членами жюри.**

**Вед:** Итак, мы начинаем.

**1 раунд «Разминка»**

В нашей игре участвуют две команды: «Знайки» и «Почемучки».

Капитаны представьте команды.

— **Команда «Почемучек»**, девиз «Мы пытливые умы, мы с вопросами на ТЫ,

«Почему» вопрос любимый помогает нам расти!

— **Команда «Знайки»**, девиз «Мы любим учиться, мы любим считать,

Хотим все науки на свете познать»

**Дети двух команд читают приветственные стихи**

**Вед:** разминка закончилась, прошу команды занять места, мы начинаем.

**2 раунд «Математический калейдоскоп»**

**1 задание «Реши задачу»**, ответ нам будет подсказывать умный компьютер.

Команда «Знайки» решает задачи на сложение и вычитание в пределах 20.

Команда «Почемучек» так же решает задачи в пределах 10

**2. задание «Поставь правильно знак»** Обе команды расставляют знаки +, -, <, >.

Решение примеров

**3. задание «Найди отличия»** Участники команд ищут различия на картинках в компьютере.

**5 задание Реши ребусы.** Команды поочередно решают задания ребусов.

Команда «Знайки»: 3 ко, ко100чка, 1окий, 7я, 3буна.

Команда «Почемучки»: рукаВ,40ка, при1, шар(картинка) ф, с3ж.

**Вед:** а сейчас у нас игровая пауза «ТАНГРАМ», за небольшой промежуток времени вам необходимо собрать любую фигуру. Приступаем, собираем фигуру на ковре.

**Вед:** пока наши участники работают, **мы поиграем с гостями.**

**«Игра со зрителями»** Отгадайте загадки:

1. Нет углов у меня и похож на блюдце я, на кольцо, на колесо, кто же я такой друзья?

2. Раз квадрат, 2 квадрат, 2 квадрата встали в ряд, если их соединить, что мы можем получить?

3. Братьев этих ровно 7, вам они известны всем, каждую неделю кругом, ходят братья друг за другом, прощается последний, появляется передний

4. Сколько ранним утром глаз открывается у вас?

5. Эта цифра так вкусна из двух бубликов она?

**Вед:** ребята, сегодня по дороге в д/сад я встретила Незнайку, который хвастался тем, что знает множество сказок, а вы знаете сказки. Ну, хорошо. Давайте проверим вас и Незнайку и исправим ошибки, которые он допустил, чтобы сказки не обиделись. Итак, он сказал, что знает сказку: «Федорино Море» «Крот в сапогах», «Гладкий утёнок», «Кусалочка», «Нежная королева», «Маленький Мак», «Серая Лейка», «Маленький цветочек», «Серебряное корытце», «Хозяйка модной горы», «Сивка-Мурка».

**Вед:** Молодцы, исправили ошибки Незнайки и теперь сказки на него не обидятся, а сейчас вернемся к нашим игрокам, расскажите, что вы построили, а жюри оценивает этот раунд и выводит баллы

**Вед:** следующий раунд «Литературная математика»

**Ребята, вы знаете сказки? Сейчас мы проверим.**

1. Задание для «Почемучек» В названиях каких сказок встречаются числа? (ответы детей)

**Вед:** молодцы. А сейчас «Знайки» нам назовут пословицы и поговорки, где встречаются числа (ответы учеников)

Отгадать название сказок, автора и прочесть маленький отрывок из этих сказок, где встречаются числа.

**Первые отвечают Знайки Кто автор этих сказок?**

Читают отрывок из сказок Пушкина «Сказка о мертвой царевне и семи богатырях», «О царе Салтане...», «Сказка о золотой рыбке»

**Задание для Почемучек** Читают отрывки из сказок Чуковского «Тараканище», «Айболит», «Путаница», «Телефон»

**Вед:** сказки и пословицы вы знаете, а теперь выходите на

**Веселую эстафету** Сейчас мы проведем ее 1 часть.

1 эстафета «Воздушные кенгуру»

2 эстафета «Репка» (*все упражнения выполняются под музыку.*)

**Вед:** а сейчас мы продолжим нашу познавательную деятельность и выходим на «Экологическую тропу»

Вы все знаете, что 2017 год объявлен годом экологии, в течении года большое внимание уделялось охране животных, растений, следили за чистотой земли и воздуха. У меня вопрос ко всем: «Куда записывают всех редких и исчезающих с земли животных, растений, птиц? Почему эту книгу называют Красной?» (*ответы детей*)

**А сейчас мы поиграем в игру «Четвертый лишний»**

Внимание на экран. Из 4 картинок нужно выбрать лишнюю и объяснить почему вы ее выбрали. Команды выполняют задание.

**Следующее задание. Найди ошибку в рассказах** «Зимняя прогулка», «Зима в лесу».

А пока жюри продолжает подсчитывать баллы, у нас **музыкальная пауза**

**Вед:** мы переходим к заключительному раунду

**Конкурс Капитанов.**

Вед: вам необходимо за 1 минуту дать ответ на как можно больше вопросов, если не знаете ответ, нужно сказать *далее*

Первым начинает капитан **ПОЧЕМУЧЕК**

1. Сколько тебе лет?
2. Сколько времен года?
3. Что длиннее 12 месяцев или год?
4. Как называется 5 день недели?
5. Сколько углов у трапеции?
6. Назови число на 1 больше 106. Сколько лап у 2 котят?
7. Из скольки человек состоит твоя семья?
8. Назови соседей числа 8
9. Кто из птиц зимующий снегирь или лебедь?
10. Какой день недели был вчера?
11. Почему заканчивается воскресенье?
12. Сколько ног у сороконожки?
13. У чего больше углов у квадрата или у прямоугольника?
14. Кто быстрее передвигается еж или черепаха?

15. Кто старше мама или ты?
  16. Какое время года было перед осенью?
  17. Кого больше 5 котят или 4 слона?
  18. Какое число спряталось в слове смородина?
  19. Что выше стол или стул?
  20. Сколько месяцев в году?
- Блиц-опрос для капитана Знаек
1. Сколько тебе лет?
  2. Что длится дольше месяц или неделя?
  22. 3 какое число спряталось в слове тесто?
  23. 4. Сколько минут в 1 часе?
  6. Как называется фигура, у которой много углов?
  7. Назови соседей числа 11
  8. Какое время года придет за весной?
  9. Из скольки человек состоит твоя семья?
  10. Сколько ушей у 4 мышей?
  11. Что больше весит 5кг ваты или 5 кг железа?
  12. По какой земле идут люди после дождя?
  13. Почему треугольник не катится?
  14. Сколько месяцев в году?
  15. Сколько частей в сутках?
  16. Кто старше папа или бабушка?
  17. Какая птица высиживает птенцов зимой?
  18. Назови число предыдущее 15. 18. Сколько пальцев у человека?
  19. Сколько лап у осьминога?
  20. Чем питается зимой еж?

Вед: молодцы, спасибо! А пока жюри подводят итоги, наши команды встанут в круг и споют песню о дружбе. Песня «ШИРЕ КРУГ»

Участники выстраиваются в команды.

Вед: вот и закончилась наша игра «Математика повсюду». Мы в очередной раз узнали, что математика, окружает нас всегда и везде, что она помогает нам думать, расти и развиваться, что математика может быть не только сложной, но и веселой. Спасибо всем за игру, за ваши знания.

Слово для оглашения результатов предоставляется жюри.

— А сейчас обе команды получают заслуженные награды, и болельщики не останутся без внимания (Всем участникам игры вручаются награды.)

Вед: Мы гостей сегодня ждали

и с волнением их встречали

Хорошо ли мы умеем, и считать и отвечать

Не судите очень строго

Ведь занимались мы немного

Приходите снова к нам, рады встречи мы гостям.

## Литература:

1. Помораева С. Н. и Позина О. А. «Занятия по ФЭМП у дошкольников подготовительной группы», Колесникова Т. М. «Я считаю до 20»
2. Линго Т. И. «Игры, ребусы, загадки для дошкольников»
3. Л.Ф Тихомирова «Упражнения на каждый день»
4. Сказки А. С. Пушкина «Сказка о золотой рыбке», «Сказка о царе Салтане и славном сыне Гвидоне», «Сказка о мертвой царевне и семи богатырях»,
5. Произведения К.И Чуковского «Тараканище», «Айболит», «Телефон», «Путаница»

## Книга — лучший воспитатель

Финаева Анна Борисовна, воспитатель;  
Вилкова Ирина Александровна, воспитатель;  
Югова Марианна Рафаильевна, воспитатель

Социально-реабилитационный центр для несовершеннолетних «Полярная звезда» (г. Новокузнецк, Кемеровская обл.)

*Привить ребёнку вкус к чтению — лучший подарок,  
который мы можем ему сделать.*

*С. Лупан*

**Ш**арлотта Мейсон (1842–1923) — педагог домашнего обучения, которая родилась в Англии. Ее педагогические взгляды до сих пор актуальны. Ее разработанные методики требовали уважение к личности ребенка. «Образование — это окружающая обстановка (атмосфера), дисциплина, жизнь» и «Образование — это наука об отношениях».

Девиз учеников ее школы гласил: «Я есть, я могу, я должен, я сделаю». Дети, она считала, должны как можно больше проводить время вне стен. Они должны научиться видеть, размышлять, чувствовать.

«...главная цель ребенка, его задача в первые 6 лет жизни в этом мире состоит в том, чтобы с помощью его пяти чувств узнать все, что он может про все, что попадает в поле его зрения. Он имеет ненасытный аппетит к знаниям... И в задачу родителей входит направить его на путь свободного знакомства с природой и природными объектами. По сути, интеллектуальное воспитание маленького ребенка должно происходить в форме свободной тренировки умения проникать в суть окружающих предметов и явлений».

«...главная цель ребенка, его задача в первые 6 лет жизни в этом мире состоит в том, чтобы с помощью его

пяти чувств узнать все, что он может про все, что попадает в поле его зрения. Он имеет ненасытный аппетит к знаниям... И в задачу родителей входит направить его на путь свободного знакомства с природой и природными объектами. По сути, интеллектуальное воспитание маленького ребенка должно происходить в форме свободной тренировки умения проникать в суть окружающих предметов и явлений».

Нас заинтересовал метод «живых книг» Шарлотты Мейсон. Согласно ее мнению, книги обязательно должны быть увлекательны, трогать за душу с первых слов, будить воображение. В книге должно быть много красивых иллюстраций. Она должна быть написана одним человеком. Книги малышам и взрослым детям нужно читать вслух. После прочтения можно предложить обсудить в разных формах или поговорить о прочитанном, или предложить пересказать понравившийся отрывок, также можно предложить зарисовать то, что понравилось — проиллюстрировать прочитанное. Можно поговорить о незнакомых словах, встретившихся в произведении. Мы составили список произведений для работы с детьми по этому методу и объединили в тематический план.

Таблица 1

Тематический план

№ п/п	Темы	Количество часов		
		Всего	Теория	Практика
I.	Ознакомление с малыми фольклорными формами (потешки, загадки, скороговорки)	8	2.5	5.5
1.1	Знакомство с жанром «потешка». Запоминание потешек — «Котик», «Петушок», «Водичка».	1.5	0.5	1
1.2	Запоминание и рассказывание потешки — «Расти коса до пояса»; отгадывание описательных загадок.	1.5	0.5	1
1.3	Знакомство и запоминание потешки-заклички — «Ты мороз-мороз», поговорки о зиме.	1.5	0.5	1
1.4	Запоминание и рассказывание потешки-заклички — «Солнышко-вёдрышко», поговорки — «Вода с гор потекла — весну принесла».	1.5	0.5	1
1.5	Чтение и запоминание потешки «Кисонька-Мурысонька».	2	0.5	1.5
	Формы контроля			
	Игра — викторина «Русские народные сказки, пословицы и загадки». Познавательная игра «Подскажи словечко».			
II.	Чтение и рассказывание русских народных сказок	44	11	33

2.1	Рассказывание русской народной сказки «Репка».	2	0.5	1.5
2.2	Рассказывание сказки «Колобок».	3	0.5	2.5
2.3	Рассказывание русской народной сказки «Теремок».	2	0.5	1.5
2.4	Рассказывание русской народной сказки «Маша и медведь».	2	0.5	1.5
2.5	Рассказывание сказки Л. Н. Толстого «Три медведя».	2	0.5	1.5
2.6	Рассказывание сказки «Лиса, заяц и петух».	2	1	1
2.7	Рассказывание русской народной сказки «Козлятки и волк».	2	0.5	1.5
2.8	Рассказывание русской народной сказки «Кот, петух и лиса».	2	0.5	1.5
2.9	Рассказывание русской народной сказки «Снегурушка и лиса».	2	0.5	1.5
2.10	Рассказывание русской народной сказки «У страха глаза велики».	2	0.5	1.5
2.11.	Рассказывание русской народной сказки «Заюшкина избушка». Драматизация сказки.	3	0.5	2.5
2.12	Рассказывание русской народной сказки «Лисичка со скалочкой».	2	0.5	1.5
2.13	Рассказывание русской народной сказки «Гуси — лебеди».	2	0.5	1.5
2.14	Рассказывание русской народной сказки «Зимовье зверей».	2	0.5	1.5
2.15	Рассказывание русской народной сказки «Сестрица Алёнушка и братец Иванушка».	2	0.5	1.5
2.16	Рассказывание русской народной сказки «Лисичка сестричка и серый волк в обработке О. Капицы».	2	0.5	1.5
2.17	Пересказ русской народной сказки «Лиса и рак».	2	0.5	1.5
2.18	Чтение русской народной сказки «Крылатый, мохнатый да масляный».	2	0.5	1.5
2.19	Чтение русской народной сказки «Хаврошечка».	2	0.5	1.5
2.20	Рассказывание русской народной сказки «Царевна — лягушка».	2	0.5	1.5
2.21	Чтение сказки «Двенадцать месяцев».	2	0.5	1.5
	Формы контроля			
	Инсценирование русской народной сказки «Заюшкина избушка». Драматизации русской народной сказки в стихах на новый лад «Колобок». «Путешествие в мир сказок» (викторина).			
III.	Чтение сказок и рассказов советских писателей.	20	5	15
3.1	Чтение сказки В. Сутеева «Кто сказал »Мяу?».	2	0.5	1.5
3.2	Рассказывание сказки К. Чуковского «Цыпленок».	2	0.5	1.5
3.3	Чтение сказки в стихах «Мойдодыр» К. Чуковского.	2	0.5	1.5
3.4	Чтение рассказа М. Пришвина «Еж».	2	0.5	1.5
3.5.	Чтение рассказа Д. Мамин — Сибиряк «Зима в лесу».	2	0.5	1.5
3.6	Чтение рассказа В. Бианки «Лис и мышонок».	2	0.5	1.5
3.7	Чтение рассказа Н. Носова «Живая шляпа».	2	0.5	1.5
3.8	Чтение сказки Д. Мамин-Сибиряк «Про зайца — длинные уши...».	2	0.5	1.5
3.9	Чтение сказки Б. Заходера «Хрюша на ёлке».	2	0.5	1.5
3.10	Пересказ рассказа В. Катаева «По грибы».	2	0.5	1.5
	Формы контроля			
	«Поляна сказок» — викторина по сказкам советских писателей. Игровая программа: «В мире добрых рассказов и сказок».			
IV.	Чтение и рассказывание стихотворений	24	6	18
4.1	Повторение стихотворений А. Барто из цикла «Игрушки».	2	0.5	1.5
4.2	Чтение стихотворений о животных (Г. Бойко «О петушке», В. Волина «О зайчике»).	2	0.5	1.5
4.3	Заучивание стихотворения В. Миревич «Листопад».	2	0.5	1.5
4.4	Чтение стихотворений о детях. Заучивание стихотворения Н. Саконской «Где мой пальчик?».	2	0.5	1.5
4.5	Заучивание стихотворения Е. Благиной «Прилетайте».	2	0.5	1.5
4.6	Заучивание стихотворения А. Прокофьева «Метель».	2	0.5	1.5
4.7	Заучивание стихотворения Е. Трутневой «С Новым годом!». Рассказывание из личного опыта на тему«Новогодние праздники».	2	0.5	1.5

4.8	Заучивание стихотворения Я. Акима «Мама».	2	0.5	1.5
4.9	Заучивание стихотворения М. Клоковой «Зима прошла».	2	0.5	1.5
4.10	Чтение стихотворений А. Крылова «Неприятный случай», «Как лечили петуха».	2	0.5	1.5
4.11	Заучивание стихотворения Е. Благиной «Посидим в тишине».	2	0.5	1.5
4.12	Заучивание стихотворения З. Александрова «Подснежник».	2	0.5	1.5
	Формы контроля			
	Игровая программа «А я знаю наизусть». Конкурсно-игровая программа — «Стихотворные минутки» — «Минута славы». Инсценировка стихотворения А. Барто из цикла «Игрушки».			
Итого:		96	24.5	71.5

По завершению работы с детьми можно сделать следующие выводы:

1. Работа была интересной детям, продуктивной нам.

2. Использовали дополнительно все арт-методики.

3. Планируем продолжать работу по методикам Шарлотты Мейсон и продолжать изучать ее педагогические разработки.

## Здоровье и физическое развитие детей: проблемы и пути оптимизации

Шикорьяк Ирина Витальевна, воспитатель;  
Помогаева Екатерина Николаевна, воспитатель;  
Масленникова Оксана Михайловна, воспитатель;  
Горина Юлия Александровна, старший воспитатель;  
Кламер Вера Викторовна, инструктор по физической культуре;  
Зайцева Ольга Сергеевна, инструктор по физической культуре  
МБДОУ «Детский сад № 247» г. Новокузнецка (Кемеровская обл.)

Современное состояние общества, высочайшие темпы его развития представляют всё новые, более высокие требования к человеку и его здоровью. Кризисные явления в обществе способствовали мотивации образовательной деятельности у детей разного возраста, снизили их творческую активность, замедлили их физическое и психическое развитие, вызвали отклонения в социальном поведении.

В силу этих причин проблемы сохранения здоровья взрослых и детей становятся особенно актуальными во всех сферах человеческой деятельности и особенно остро — «в образовательной области».

«Я не боюсь еще и еще раз повторить: забота о здоровье — это важнейший труд воспитателя. От жизнерадостности, бодрости детей зависит их духовная жизнь, мировоззрение, умственное развитие, прочность знаний, вера в свои силы» — В.А. Сухомлинский [7, с. 13]. Полноценное физическое развитие и здоровье ребенка — это основа формирования личности. Что же такое здоровье? Обратимся к словарю русского языка С.И. Ожегова: «Правильная, нормальная деятельность организма». В трудах ученых давно сформировались новые подходы к содержанию образования, позволяющие не только обогатить ребенка знаниями, но и предоставить ему возможность решать творческие задачи, ощущать радость познания, глубоко осмысливать и добывать знания. К числу достижений, безусловно, отно-

сятся разработка новых программ обучения и воспитания детей, интересных, ярких и привлекательных для дошколят методик. В условиях вариативности образования расширился круг программ, предполагающих создание в группах детских садов атмосферы эмоционального комфорта, условий для радостной и содержательной жизни ребенка в коллективе сверстников. Это общеизвестные, комплексные программы («Радуга», «Детство», «От рождения до школы и др.). Следует отметить, что программы по основам безопасности жизнедеятельности детей (ОБЖ) правильно понимаются дошкольными работниками как главное направление в приобщении ребенка к здоровому образу жизни. Такие программы (и методические комплекты к ним) обеспечивают формирование у ребенка навыков разумного поведения в нестандартных, а порой и опасных ситуациях, при взаимодействии пожароопасными предметами, животными, незнакомыми людьми.

Дошкольные учреждения неукоснительно выполняют главную заповедь Концепции дошкольного воспитания — «не навреди».

Перечень примеров, свидетельствующих о достижениях и успехах в системе дошкольного образования, можно продолжить, но обеспокоенность наблюдаемым ухудшением состояния здоровья детей заставляет искать недочеты, отрицательные стороны в нашей работе. [2, с. 282]



Исследования свидетельствуют о том, что современные дети в большинстве своем испытывают «двигательный дефицит», то есть количество движений, производимых ими в течение дня, ниже возрастной нормы, не секрет, что дома дети большую часть времени проводят в статичном положении (за столами, у телевизоров, компьютеров и т.д.). Это увеличивает статичную нагрузку на определенные группы мышц и вызывает их утомление. Снижаются силы и работоспособность скелетной мускулатуры, что влечет за собой нарушение осанки, искривление позвоночника, плоскостопие, задержку возрастного развития быстроты, ловкости, координации движений, выносливости, гибкости и силы.

Также внимание ученых привлекает проблема детских стрессов, которые влекут за собой различные нервные расстройства повышенную заболеваемость. Детские стрессы — это следствие дефицита положительных эмоций у ребенка и отрицательной психологической обстановки в семье.

Известный физиолог Н.М. Щелованов писал: «. Эмоции не только составляют наиболее ценное психологическое содержание жизни ребенка, но и имеют важное физиологическое значение в жизнедеятельности организма». Таким образом, детские стрессы нарушают нормальное течение физиологических процессов, что неизбежно ведет к ухудшению здоровья ребенка.

Основными задачами детского сада по физическому воспитанию дошкольников являются:

- охрана и укрепление здоровья детей;
- формирование жизненно необходимых двигательных умений и навыков ребенка в соответствии с его индивидуальными особенностями, развитие физических качеств;
- создание условий для реализации потребности детей в двигательной активности;
- воспитание потребности в здоровом образе жизни;
- обеспечение физического и психического благополучия. [1, с. 63]

Таким образом, триаду здоровья составляют: рациональный режим, закаливание и движение. Исследования свидетельствуют о том, что в большинстве семей режим не соблюдается, и отклонения от режима особенно заметны в дни, следующие после праздников и выходных. Хотя, работа с семьей в этом плане ведется педагогами достаточно кропотливо и целенаправленно.

На улучшение здоровья малышей, их благоприятное физическое развитие влияет весь уклад жизни ребенка в ДОУ, заботливое и внимательное отношение к ним взрослых Гармоничному, физическому и полноценному психическому развитию ребенка в детском саду способствует гибкий режим дня. Причем, понятие «гибкий режим дня» следует рассматривать в трех аспектах: динамичный режим дня для детей, гибкий график работы воспитателей, специалистов и всего обслуживающего персонала, разная длительность пребывания детей в группе. [2, с. 134]

Режим дня для детей предусматривает их разнообразную деятельность в течение всего дня в соответ-

ствии с интересами и потребностями, с учетом времени года, возраста детей, а также состояния их здоровья. Такой режим дня обеспечивает жизнеспособность и функциональную деятельность различных органов, создает условия для своевременного и правильного физического и полноценного психического развития, дает возможность педагогам раскрыть индивидуальные особенности и творческий потенциал каждого ребенка. Таким образом, суточный режим и построенный на его основе распорядок дня — конструкция гибкая, динамичная. В каждом детском саду она откорректирована в зависимости от условий и особенностей, однако время основных компонентов режима дня остается неизменным. Ежедневно во всех возрастных группах должно быть предусмотрено несколько форм физического воспитания детей: утренняя гимнастика на воздухе или в зале, разнообразные подвижные игры в течение всего дня, закаливающие процедуры, занятия физкультурой и плаванием (при наличии бассейна), что позволяет обеспечить необходимую двигательную активность детей в течение всего дня.

Закаливание детей — очень важный режимный момент в оздоровительной работе с дошкольниками. В детских садах закаливание проводится в самых разных формах и видах. [5, с. 16] И поэтому особое внимание в режиме дня следует уделять проведению закаливающих процедур. Закаливающие мероприятия, как важная составная часть физической культуры, содействуют созданию обязательных условий и привычек здорового образа жизни. Поэтому важна система закаливания, предусматривающая разнообразные формы и методы, а также изменения в связи с временами года, возрастом и индивидуальными особенностями состояния здоровья детей.

Безусловно, особое значение в воспитании здорового ребенка придается развитию движений и физической культуры детей на физических занятиях. Причем, в каждом возрастном периоде физического занятия имеют разную направленность:

- маленьким детям они должны доставлять удовольствие, научить их ориентироваться в пространстве, правильно работать с оборудованием, обучить приемам элементарной страховки;
- в среднем возрасте — развивать физические качества (прежде всего, выносливость и силу);
- в старших группах — сформировать потребность в движении, развивать двигательные способности и самостоятельность и т.д.

Поэтому необходимо использовать разнообразные варианты проведения физических занятий:

- занятия по традиционной схеме (вводно-подготовительная часть, общие развивающие упражнения, основные виды движений, подвижные игры);
- занятия, состоящие из набора подвижных игр большой, средней и малой интенсивности;
- занятия — тренировки в основных видах движений;
- ритмическая гимнастика — занятия, состоящие из танцевальных движений.

– занятия-соревнования, где дети в ходе различных эстафет двух команд выявляют победителей;

– занятия-зачеты, во время которых дети сдают физкультурные нормы по выполнению основных движений на время, скорость, расстояние;

– самостоятельные занятия, когда ребенку предлагается вид движений, дается определенное время, и он самостоятельно тренируется, после чего воспитатель проверяет выполнение задания — занятия серии «Здоровье», где детям даются представления о строении собственного тела, назначении органов, о том, что полезно и вредно для человеческого организма, а также прививают элементарные навыки по уходу за собой и оказанию первой помощи (эти занятия имеют большое значение в воспитании у ребенка потребности в здоровом образе жизни). [6, с. 21]

Большое оздоровительное и воспитательное значение имеет плавание. При решении этого вопроса учитываются конкретные условия ДООУ, физическая подготовка, возрастные и индивидуальные особенности детей.

Необходимо обеспечить:

– четкую, слаженную работу всего персонала на занятиях по плаванию.

– соблюдение правил и инструкций по эксплуатации бассейна и обеспечению безопасности детей на воде;

– систематический медико-педагогический контроль за выполнением режима и организацией занятий по плаванию, их планированием и методикой проведения. [2, с. 349]

Занятия по плаванию не должны нарушать режим дня и воспитательно-образовательный процесс в ДООУ.

Вопросы воспитания здорового ребенка должны решаться в тесном контакте с семьей. В планировании и проведении такой работы большую помощь может оказать анкетирование в начале учебного года. С помощью анкетирования воспитатели больше узнают о ребенке, его физическом развитии в семье, а также наметить наиболее важные и эффективные формы педагогической пропаганды.

Анализ анкетных данных приводит к выводу, что необходимое только расширять знания родителей по вопросам воспитания здорового ребенка и продолжению работы дома, но и учить проведению основных физкультурно-оздоровительных мероприятий через разнообразные семинары-практикумы, занятий спортклубов типа «Папа, мама и я — спортивная семья», смотров работы с детьми. Одной из эффективных форм проведения занятий с родителями являются вечера вопросов и ответов, на которых в оживленной, интересной беседе родители имеют возможность высказать свое мнение, поделиться опытом.

Формирование жизнеспособного подрастающего поколения — одна из главных стратегических задач развития страны. От состояния здоровья человека зависят качество и продолжительность его жизни. Здоровье определяет благополучие государства, его духовное и экономическое развитие, уровень всех сфер человеческого бытия.

### Литература:

1. Агаджанова С. Н. Закаливание организма дошкольника — М: Детство-Пресс, 2011. — 469 с.
2. Белопольский Ю. А. Массаж, гимнастика и закаливание с мамой — М: Эксмо, 2010. — 736 с.
3. Голубева Л. Г., Прилепина И. А. Закаливание дошкольника — М: Просвещение, 2007. — 229 с.
4. Голубева Л. Г., Прилепина И. А. Закаливание малыша — М: Просвещение, 2007. — 868 с.
5. Озерова, О. Закаливание — оптимальный способ сохранения и укрепления здоровья / О. Озерова // Сборник материалов совместной преподавательско-студенческой научно-практической конференции. — 2006. — № 23.
6. Осокина, Т. И. Физическая культура в детском саду / Т. И. Осокина // Дошкольное воспитание. — 2012. — № 11
7. Шишкина, В. А. Современные пути оздоровления дошкольников / В. А. Шишкина // Дошкольное воспитание. — 2011. — № 11.

# ОБЩЕОБРАЗОВАТЕЛЬНАЯ ШКОЛА

## Тестопластика, или работа с солёным тестом (из опыта работы)

Клемешова Нина Сергеевна, учитель начальных классов;

Иванникова Ольга Тимофеевна, учитель начальных классов

МОУ «СОШ № 2 с углубленным изучением отдельных предметов» г. Валуйки (Белгородская обл.)

**М**ногие родители даже не подозревают, что лепка имеет огромное значение в развитии ребенка. В этом процессе участвует непосредственно нервная и зрительная системы, включается воображение, творческое мышление. Если ребенок гиперактивный и он не может усидеть на месте нескольких минут, то регулярные занятия по лепке помогут ему научиться быть более терпеливым, усидчивым, упорным и доводить начатое дело до успешного завершения.

Каждый педагог в своей работе старается применять различные методики и технологии работы, методы, приёмы и нетрадиционные материалы, чтобы разнообразить процесс обучения, сделать его более увлекательным и продуктивным. Одной из таких методик является методика тестопластики, а нетрадиционным материалом — соленое тесто. Работая с классом по технологии «Педагогических мастерских», где учитель-мастер, а ученик творец, обязательным условием для начала работы мастерской является то, что должен поступить запрос — предложение от учащихся. Одним из самых любимых видов работы у детей является работа с солёным тестом. Особенно проявился интерес у обучающихся к этому виду деятельности после экскурсии в Вейделевский район Белгородской области в «Мастерскую ремёсел». Сотрудники мастерской показали различные виды деятельности: тестопластику, работу с глиной, гравировку, изготовление кукол и др. Но как показала практика, самым интересным видом работы для ребят оказалось работа с тестом.

Тесто называют живым, экологически чистым материалом. Работа с ним очень увлекательный и интересный процесс, не требующий особых затрат и материалов, нужно только желание, фантазия и хорошее настроение.

Считается, что корни этого вида деятельности уходят далекое прошлое, отследить дату возникновения практически невозможно. Люди пекли караваи и украшали их изделиями лепки из теста, изготавливали фигурки-символы (жаворонки и др.), которые, по их мнению, являлись оберегами семьи, игрушками и украшениями. В Германии было принято изготавливать пасхальные и рождественские сувениры из соленого теста. Различные медальоны, венки, кольца и подковы вывешивались

в проеме окон и крепились к дверям. В Китае из соленого теста изготавливались марионетки для кукольных представлений. В странах Восточной Европы популярны большие картины из теста. У славянских народов такие картины не раскрашивались и при выпечке не меняли цвета, считались особенно привлекательными.

По этой методике преподаватели могут познакомить учащихся лепкой из теста, как видом народно-прикладного искусства, что является немаловажным для духовно-нравственного развития подрастающего поколения, реализовать духовные, эстетические и творческие способности, развить фантазию, воображение, самостоятельное мышление, воспитать художественно-эстетический вкус, трудолюбие, аккуратность. Этот вид деятельности вызывает у детей желание сделать свои работы общественно значимыми.

Положительно оценивают работу с тестом медики и психологи. По данным исследования ученых доказано, что развитие рук находится в тесной связи с развитием речи и мышления ребенка. Неоценимую помощь занятия могут оказать детям с задержкой психического развития. Ведь известно, насколько велика роль рук в развитии умственной деятельности человека. Наши рецепторы это своего рода маленькие, чуткие исследователи, особо воспринимающие устройства, с помощью которого дети ощущают мир в себе и вокруг себя. Поэтому на занятиях по тесто пластике дополнительно широко использую пальчиковые игры, гимнастику и массаж пальцев, упражнения для рук с предметами, также важны и полезны и игры с тестом детям с пониженным или повышенным тонусом рук (они нормализуют тонус). И что удивительно, занятия с соленым тестом рекомендуют врачи для профилактики бронхо-лёгочных заболеваний!

Из соленого теста можно лепить всё, что угодно. Дети начинают с элементарных колбасок и колбочков, самолётов и солнышка, до грибочков, овощей и фруктов, цифр и букв. Ребята постарше — более сложные объемные предметы, панно и даже композиции. Главное правильно приготовить основу-тесто. Существуют разные рецепты приготовления, но наиболее удачным, на наш взгляд оказался самый про-

стой, классический рецепт: 1 стакан соли «Экстра», 1 стакан муки и простая вода комнатной температуры — примерно тоже стакан. Количество воды напрямую зависит от муки: сколько она в себя вберёт, чтобы тесто получилось мягким и эластичным. Если тесто очень густое и растрескивается, крошится — добавляем воду, если жидкое — муку. Вымешивать его нужно в течение 10 минут. Степень готовности можно определить по ощущению руками (мягкое и эластичное) и способности держать заданную форму. Готовность теста проверяют так: скатать шарик, сделать пальцем несколько углублений — тесто не расплывается и держит форму, значит оно готово. После окончания замешивания, тесто нужно завернуть его в полиэтиленовую плёнку и дать отдохнуть, минимум час, в прохладном месте. По желанию, можно добавлять добавки. Для того чтобы поделки после сушки и окончательной обработки получались более прочными, добавим одну-две столовые ложки обойного клея или ПВА строительного. Если добавить картофельный крахмал, тесто станет очень нежным и пластичным. Из такого теста хорошо создавать тонкие, изысканные работы с множеством мелких деталей. Следует также помнить, что крахмал делает поделку более хрупкой. Поэтому тут важно не переусердствовать. В процессе замешивания можно добавить растительное масло. Теперь тесто не будет липнуть к рукам, быстро пересыхать и покрываться корочкой во время работы. Однако следует помнить, что лучшее — враг хорошего! Если масла много, тесто будет пачкаться, и конечная сушка может затянуться очень надолго. На 2 стакана муки и соли достаточно пары столовых ложек. Для этих же целей можно использовать глицерин.

Работать можно как с натуральным, так и окрашенным тестом. Окрашивать тесто можно с помощью пищевых красителей в процессе замешивания (порошковые красители предварительно разбавляю водой, при этом обязательно уменьшаю количество воды соответственно в рецепте) или готовое тесто можно раскрасить с помощью гуаши: раскатать кусочек, окрасить внутреннюю поверхность и хорошенько перемешать тесто до однородного цвета. А, в общем, кроме гуаши и пищевых красителей, для придания тесту цвета можно использовать практически все, что красится: акварель, акриловые краски, красивый коричневый цвет дает какао, красный-свёкла, зелёный-зелёнка и т.д.

Сборка отдельных деталей в единое целое осуществляется в процессе работы с помощью воды. Поверхность склеивания детали немного смачивают водой с помощью кисточки, и она легко крепится к изделию. Таким образом, можно прикрепить сырую деталь даже к высушенному изделию, но для этого поверхность сухого изделия нужно смочить чуть-чуть сильнее. Можно, и надёжнее, использовать клей ПВА или «Титан». Клеем крепятся детали и при сборке сухого изделия. Чтобы детали плотно прилегали друг к другу в процессе сушки, используют средства фиксации. Их роль отлично выполняют зубные палочки.

Для работы с соленым тестом не требуются специальные дорогостоящие инструменты и приспособления.

Необходимы, гладкая поверхность для раскатывания, стек, алюминиевая фольга для формирования каркаса, баночка с водой и кисточка нужны для склеивания деталей изделия между собой. Для оформления изделия, придания ему нужной формы используют самые различные материалы: расческа с частыми зубьями (нанесение орнамента), зубочистки, деревянная палочка для суши, крышечки от бутылок, формочки для печенья, насадки для кондитерского шприца.

Когда изделие полностью готово, его необходимо правильно высушить. Основное правило сушки: никаких резких перепадов температур.

Самый простой — естественный способ. Изделие сушат при комнатной температуре или вблизи батарей до готовности. Ни в коем случае нельзя сушить изделия на горячей батарее. И так же следует обратить внимание на уровень влажности в помещении, соленое тесто хорошо впитывает влагу и может просто размокнуть. Естественный способ прост, но очень уж долгод. Второй способ — сушка в духовке: изделие помещают в холодную духовку и сушат на самом маленьком нагреве, постепенно увеличивая температуру от 50 до 150 градусов. Готовое изделие нельзя сразу доставать после сушки из горячей духовки, надо дать изделию остыть вместе с духовкой постепенно.

Высушенное изделие раскрашивают и оформляют. Приступать к раскрашиванию изделий необходимо после полного высыхания. Для работы подойдут акриловые, темперные, гуашевые, акварельные краски. Во время раскрашивания необходимо работать быстро и аккуратно. Ведь даже хорошо высушенное тесто не любит сырости. Раскрашивать изделия надо начинать с общего фона, заканчивая мелкими деталями. Как показывает практика сначала надо покрывать изделие светлыми теплыми красками — желтой, красной, оранжевой, а потом холодными, темными — зеленой, синей, фиолетовой и др. Если сделать наоборот, изделие будет иметь грязноватый вид. Для декорирования можно использовать различные материалы: бисер и бусины, ленточки, природный материал (шишки, косточки от косточковых культур, бобовые и крупы и т.д.)

Кроме окрашивания, для придания изделию красивого вида, можно использовать подрумянивание и глазирование.

Подрумянивание: используется для придания изделию определенного

оттенка. Для этого температуру в духовке поднимают до 200°C, не извлекая изделия оттуда сразу же после сушки. При этом необходимо внимательно следить за изделием что бы «поймать» нужный оттенок и не спалить его. Так же можно отдельно подрумянить некоторые детали изделия, для этого остальные части закрываются фольгой.

Глазирование: проводится обычно на последнем часу сушки при температуре 150–200°C. основные способы глазурирования: соляным раствором, молочно-водной или яично-водной смесью. Приготовленным раствором каждые 5–10 минут тщательно и аккуратно смазывается изделие целиком. Раствор наносить нужно вни-

мательно, так как цвет изделия может получиться неровным или могут образоваться некрасивые подтеки.

В завершении, изделие покрывают лаком. Можно использовать любой лак для работы по дереву. Но этот вид работы должны выполнить взрослые при отсутствии детей, так как лак химическое токсичное вещество.



## Конспект урока по ОБЖ в 7 классе по теме «ЧС геологического происхождения. Землетрясение. Причины и возможные последствия землетрясения»

Романов Николай Владимирович, преподаватель-организатор ОБЖ  
МБОУ СОШ № 3 с. Арзгир (Ставропольский край)

Здравствуйтесь ребята! Присаживайтесь.

Меня зовут Романов Н. В., я преподаватель-организатор ОБЖ, СОШ № 3с. Арзгир.

Сегодня урок ОБЖ проведу у вас я.

Звуковая эвакуация Внимание! Внимание!...)

Ребята, вы знаете, что это за сигнал? Отвечаем по одному, поднимая руку.

А когда этот сигнал подаётся?

А, что именно, приведите пример?

Правильно, молодцы!

Я вам зачитаю отрывок из стихотворения, а вы попытаетесь угадать, о какой ЧС идёт речь.

Вся земля сотряслась, туч метнулась гряда.

Сотрясение земли унесло города...

Все оковы небес разомкнулись смогли.

Свел разгул сотрясения суставы земли,

Сжал он бедную землю в такие тиски,

Что огромные скалы разбил на куски...

Молодцы, правильно!

Как вы думаете, чему будет посвящена тема нашего урока?

Правильно сказали. Тема нашего свами урока: «Землетрясение. Причины и возможные последствия землетрясения».

Исходя из темы, скажите, пожалуйста, что вы должны узнать на уроке? О чём мы будем говорить?

В настоящее время высоко ценится всё, что сделано своими руками, а занятия в школе на уроках тесто пластики помогают детям руками и душой прикоснуться к настоящему делу. На таких занятиях дети работают увлечённо, с интересом, каждый раз радуясь получившемуся изделию.

В течении урока мы должны ответить эти вопросы.

Цель: рассмотреть землетрясение как одну из ЧС природного характера.

Задачи:

1. Дать учащимся необходимые сведения о причинах происхождения землетрясений и их последствиях.

2. Формирование умений взаимодействовать с окружающими вовремя и при ликвидации последствий опасных и чрезвычайных ситуаций.

3. Формирование у учащихся современного уровня культуры безопасности жизнедеятельности.

Из курса географии вы должны помнить, как происходит землетрясение? Кто-нибудь, помнит? И как это происходит? Так что же такое Землетрясение?

Молодцы, вы правильно все говорили, а это научное определение землетрясению.

Землетрясение — это подземные толчки и колебания земной поверхности, возникающие в результате внезапных смещений и разрывов в земной коре или верхней части мантии земли и передающиеся на большие расстояния в виде упругих колебаний.

Ребята, а вы знаете, почему слово землетрясение пишется через «Е», а не «Я»? Это сложное слово, которое состоит из двух слов зЕмля и трЯсение. В слове два корня земл- и тряс-, то есть, в первом слоге слож-

ного слова пишем Е, в третьем слоге пишем Я. Ну а соединительной буквой по правилам русского языка может быть только Е или О.

Давайте посмотрим на экран, и постараемся понять каковы же причины возникновения землетрясений.

Из материала, который вы только что посмотрели, я предлагаю вам поработать в парах, и составить таблицу-памятку «Классификация землетрясений». Время выполнения 1–2 минуты.

Разбор ответов по слайду. Красным маркером исправлять не правильные ответы и показывать.

Молодцы, справились с заданием.

У кого есть, неправильные ответы обратите внимание, над чем вам необходимо поработать.

Для обнаружения и регистрации сейсмических волн используются специальные приборы — сейсмографы. Первый сейсмограф появился в Китае в 132 году.

Для измерения энергии, выделяемой в очаге землетрясения, была введена шкала Рихтера, имеющая 9 делений, за единицу измерения взята магнитуда — которая характеризует общую энергию сейсмических колебаний. (Чарльз Рихтер Американский сейсмолог.)

Данная шкала используется в основном в узких профессиональных кругах.

А вот вторая шкала, сила и интенсивность землетрясения, которая оценивается в баллах по шкале Меркалли. Используется в обычной жизни, баллы которой мы слышим по средствам массовой информации. (Джузеппе Меркалли — итальянский ученый). Баллы служат для удобства определения силы землетрясения по внешним его проявлениям. Шкала имеет 12 делений, и разбита на 12 групп по нарастающей силе разрушений.

Обратите внимание на слайд, где мы видим шкалу разрушений.

Смотрите, землетрясения в 1 балл называются незаметными, которые улавливают только приборы.

Землетрясения в 2 балла, называются очень слабые, а как проявляются, вы посмотрите в учебнике. Откройте учебник на странице 23 и найдите, как проявляется землетрясение в 2 балла. И так далее до 12 баллов.

Сейчас я предлагаю поработать в группах по 4 человека. На столах лежат листы с заданием «Определите силу землетрясения». Вы должны наклеить картинку силы землетрясения на против тех баллов, которые приводят к таким разрушениям. Время выполнения до 2 минут.

А как вы думаете, наш край попадает в зону сейсмической опасности? А почему?

Наш с вами Ставропольский край по карте общего сейсмического районирования делится на несколько зон. Так, на юге края возможны землетрясения силой 8–9 баллов, в центральной части — 7–8 баллов и на севере может трясти на 6 баллов. Это максимально возможное землетрясение, но не факт, что оно будет именно такой интенсивности. А как вы думаете, почему на юге максимальное землетрясение может быть 9 баллов. Потому что здесь находится кавказский хребет, и всеми любимые курорты КМВ.

Так, по данным МЧС, в сейсмоопасной зоне края живет 1 миллион 300 тысяч человек,

Давайте с вами немного отвлечёмся. Я предлагаю немного поиграть в игру «да или нет».

Я задаю вопрос, а вы отвечаете да или нет. Например. Землетрясение сложное слово или нет? Понятно? Отвечаем быстро, громко и чётко. Поехали.

1. Шкала Рихтера имеет 12 делений?
2. Максимальное землетрясение имеет 15 баллов?
3. Вам нравится ваша шкала?
4. Ваш классный руководитель хороший учитель?
5. Сегодняшний урок вам нравится?
6. Землетрясение — это природная ЧС.
7. Шкала Меркалли измеряется в баллах?

8. Происходят ли землетрясения из-за деятельности человека?

9. 4-х бальное землетрясение считается разрушительным?

10. Апельсин бывает с косточками?

11. За окном сейчас зима?

12. Вы молодцы?

Отлично, молодцы. Передохнули? Продолжим.

Сможете ли вы ответить на такой вопрос.

Какие, по вашему мнению, могут быть последствия после землетрясения?

Давайте посмотрим видеосюжет о последствиях землетрясения.

Ребята, вы узнали, что такое землетрясение, от чего оно происходит, и какие последствия имеет.

Теперь, я предлагаю вам, закрепить полученные знания и для этого возьмите жёлтый лист, на котором есть задания, которые вы должны выполнить в течение 5 минут. **Объяснить точно задания.**

Поменяйтесь с соседом листами и проверьте работу сопоставив с ответами на слайде. В соответствии с оценочной системой на листе, выставите соседу оценки.

### Вместе с детьми разобрать задания.

Дети, у меня к вам несколько вопросов:

На сегодняшнем занятии, вы узнали, что-нибудь новое для себя?

Как вы считаете, это полезная информация для вас?

Ну и главный вопрос, надо ли учить ОБЖ? Молодцы!

Я вам приготовил творческое домашнее задание, кроссворд. И конечно, материал из буклета и таблиц.

Ребята, у вас на столе, лежат домики, разных цветов, я попрошу вас повесить на доску домик того цвета, который совпадает с вашими эмоциями в соответствии с описанием цвета:

Красный — мне было очень трудно, скучно, мне не понравилось.

Жёлтый — мне было не всё понятно, заумно, не интересно, не очень понравилось.

Зелёный — мне было интересно, все понятно и познавательно, мне понравилось.

За работу я вам ставлю всем отлично. Зная, что у вас в 7 классе нет урока ОБЖ, я приготовил вам в подарок буклеты, где описаны стандартные действия перед, во время и после землетрясения. Чтобы, вы знали, как

себя вести в этих ситуациях. И желаю, чтобы вам эти знания никогда не пригодились.

Вы мне очень понравились, с вами было приятно работать. До свидания!

В завершении нашей работы, хочу рассказать вам оду, посвящённую предмету основы безопасности жизнедеятельности.

В огромном, бурном океане нашей жизни

Мы каждый день встречаем беды на пути.

То наводнение, то пожар, то буря

людские жизни слышим унесли.

А как же нам всех избежать несчастий?

Как людям в трудный час помочь?

Не растеряться в трудную минуту,

Не спастись пред яростным огнем,

Не испугаться бешеного зверя

Помогут знания ОБЖ

Как избежать возможности теракта

Как не погибнуть под обвалами горы,

Как укротить волнения природы

Об этом знает ОБЖ и ты.

И пусть трепещет враг пред нами.

Отчизну сможем защитить,

На ОБЖ мы изучаем

Науку «Родину любить!»

## Конспект открытого группового логопедического занятия с учащимися 2 класса с нерезко выраженным общим недоразвитием речи «Употребление предлогов в речи». Лексическая тема «Космос»

Юрова Наталья Владимировна, учитель-логопед  
ФГКОУ «СОШ № 154» г. Вологды

### Цели:

Уточнить сходство и различие предлогов, закрепить навык употребления предлогов в экспрессивной речи, выработать навык дифференциации предлогов, развивать зрительное и слуховое восприятие, внимание, память; развивать умения наблюдать, сопоставлять, делать выводы; обобщить и уточнить знания детей по лексической теме «Космос».

### Оборудование:

Презентация по теме занятия, предметные картинки с изображением ракеты, скафандра, космонавта, кометы, телескопа, метеорита; карточки с предлогами желтого, зеленого и красного цветов, индивидуальные коррекционные пробы, индивидуальные бумажные ракеты.

Ход занятия:

I. Организационный момент.

Л. — На свои места сядут те ученики того ряда, на котором прозвучит правильный ответ. Назовите лишнее слово и объясните, почему вы так решили.:

— Меркурий, Земля, Венера, глобус

— Метеорит, звезда, дождь, комета

— Космическая станция, лодка, спутник, ракета

II. Основная часть.

1. Сообщение темы и цели занятия

(на слайде презентации показывается фото космического пространства).

Логопед читает стих-е.

Синее небо открыло

Жёлто-оранжевый глаз.

Солнце — дневное светило

Ласково смотрит на нас.

Кружится плавно планета

В зыбком мерцанье огней.

В Космосе где-то комета  
Следом стремится за ней.

Рвётся с орбиты Меркурий,

Хочет Венеру обнять.

Этим магнитные бури

Может Меркурий поднять.

Дальние звёзды мигают,

Что-то сигналила Земле.

Чёрные дыры зияют

Вечной загадкой во мгле.

Братья по разуму, где вы?

Где дожидаетесь нас?

Может в созвездии Девы,

Может в созвездии Пегас?

Л. — Ребята, как вы думаете, о чём пойдет речь на занятии? (*о космосе*)

Л. — А что вы знаете о космосе? (*дети делятся своими знаниями о космосе*)

Л. — Давайте проверим ваши знания и устроим небольшой блиц-опрос. Кто знает, что такое «блиц»?

(*молниеносный, быстрый*) То есть на вопросы нужно отвечать быстро и чётко, как настоящие космонавты в сложной ситуации. Итак,

1. Как называется планета, на которой мы живём? (*Земля*)

2. Как называется ближайшая к нам звезда? (*Солнце*)

3. Как называется спутник Земли? (*Луна*)

4. Сколько планет в Солнечной системе? (*8*)

5. Какие планеты Солнечной системы вы знаете?

6. Как называется планета-карлик? (*Плутон*)

7. Кто был первым космонавтом на Земле? (*Юрий Гагарин*)

8. Когда впервые человек полетел в космос? (*12 апреля 1961 г.*)

9. Что означает фраза «выход в открытый космос»?  
(Выход космонавта за пределы своего корабля для работы в космическом пространстве).

10. Назовите состояние космонавта, которое он испытывает во время выхода космического корабля на орбиту. (Невесомость).

11. Какую знаменитую фразу произнес Ю.А. Гагарин перед полетом? («Поехали!»)

Л. — Молодцы! Вот и мы можем сказать «Поехали!» и продолжим наше занятие дальше.

2. Развитие зрительной памяти и внимания. Развитие логического мышления.

Л. — Отгадайте о чём идет речь? (не забывайте, что мы говорим сегодня о космосе)

1) Летательный аппарат, который уносит космонавта в космос

(Ракета) *Выставляется картинка ракеты.*

До Луны не может птицы

Долететь и прилуниться.

Но зато умеет это делать быстрая (Ракета)

2) Костюм для космонавта, оберегающий его от внешней среды в открытом космосе.

(Скафандр) *Выставляется картинка скафандра*

Космонавт, проверив трос,

Что-то надевает,

Та одежда припасет

И тепло, и кислород.

3) Человек, проводящий испытания космической техники в космическом полёте. (Космонавт) *Выставляется картинка космонавта*

У ракеты есть водитель,

Невесомости любитель.

По-английски: «астронавт»,

А по-русски ... (Космонавт)

4) Небесное тело, имеющее хвост. (Комета) *Выставляется картинка кометы*

В космосе сквозь толщу лет

Ледяной летит объект.

Хвост его — полоска света,

А зовут объект... (комета)

5) Оптический прибор, с помощью которого можно наблюдать космические объекты

(телескоп) *Выставляется картинка телескопа*

Чтобы глаз вооружить

И со звездами дружить,

Млечный путь увидеть чтоб

Нужен мощный... (телескоп)

6) Твердое тело космического происхождения, упавшее на поверхность Земли или другой планеты. (Метеорит) *Выставляется картинка метеорита*

Осколок от планеты

Средь звезд несется где-то.

Он много лет летит-летит,

Космический... (Метеорит)

Игра «Луна и Солнце»

Л. — А теперь проверим, как вы все запомнили? Но сделаем это в игре. Когда мы видим Солнце и Луну? (днем и ночью). Если я скажу: «Луна!», вы закрываете глаза, я убираю одну картинку, потом я говорю: «Солнце!», вы открываете глаза и называете мне ту картинку, которую я убрала. (играем)

(ракета, скафандр, космонавт, комета, телескоп, метеорит)

Л. — Что расположено **после** ракеты?

Что расположено **до** космонавта?

Что расположено **перед** метеоритом?

Что находится **между** космонавтом и телескопом?

Что находится **от** ракеты до кометы?

— Какие слова помогли определить местоположение предметов?

(после, до, перед, между, от) (Логопед на доске переворачивает желтые карточки с названными предложениями)

Л. — Как эти слова называются? (Предлоги)

3. Развитие внимания, мелкой моторики. Повторение знаний о предлогах.

Л. — Прежде, чем продолжить, сделаем небольшую пальчиковую гимнастику.

Пальчиковая гимнастика.

Раз, два, три, четыре, пять, (по одному загибают пальчики)

В космос полетел отряд (соединяют ладони вместе, поднимают руки вверх)

Командир в бинокль глядит («Бинокль» к глазам)

Что он видит впереди?

Солнце, планеты, спутники, ракеты (одновременно загибают пальцы обеих рук)

В космосе сквозь толщу лет (Сжимают и разжимают кулаки)

Ледяной летит объект (Поднимают сжатый кулак, наклоняют влево-вправо)

Л. — На доске всего пять предлогов. Но их же гораздо больше. У вас на партах лежат листочки с заданиями. (Индивидуальная работа)

1. Дътвмьттбьюпослежлдосиыпжытцнкзспередмжвубьпаотюсжпослежмыбв

2. НАДортмВьючбмтСбфтмвбеБЕЗммаауаиПОДицнгиИЗмумпооЗАмдрожц

3. оорлпОиКлОаЛаОтипашВждПоиЛспьрсмсМюИыМлОютгрр

В задании № 1 записаны подряд буквы. Но среди этих букв нужно найти предлоги, которые уже назвали. Обведите их кружочком.

В задании № 2 среди букв опять спрятались предлоги, они уже вам знакомы

Найдите их. Как они записаны? (большими буквами) (Логопед переворачивает на доске красные карточки с записанными предложениями из задания 2) Обведите их кружочком.

В задании № 3 предлоги записаны большими буквами, между большими есть



еще маленькие (*Логопед переворачивает на доске зеленые карточки с записанными предложениями из задания 3*) Соедините большие буквы каждого предложения дугой.

4. Упражнения в употреблении предлогов. Составление деформированных предложений по схемам.

Л.— Посмотрите на ответы из заданий и назовите противоположные по значению предлоги. (*с-без, над-под, в-из, перед-за, от-до*) (*один ученик у доски составляет пары*) Составим примеры. Соедините названия картинок с любым предлогом.

(С космонавтом — без космонавта, над землей — под землей, в космос — из космоса, перед телескопом — за телескопом, от ракеты-до ракеты)

Л.— Проверьте, верно ли употреблены предлоги в предложениях на слайде.

Скафандр в космонавте, космонавт на скафандре. (*Космонавт в скафандре, скафандр на космонавте*)

Земля над Солнцем, Солнце под Землей. (*Солнце над Землей, Земля под*

*Солнцем*)

Л.— Составьте предложения из слов, если необходимо — добавьте предлоги.

быстрая, ракета, прилунилась, Луна

яркие, звезды, светят, небо,

комета, хвостатая, летит, космос,

Космонавты, безопасные, Марс, полетели, скафандры  
Инопланетяне, встретили, земляне, Венера.

(на слайде появляются правильные варианты предложений)

Л. \_Какие предлоги вы использовали для правильного построения предложений? (на, в,) Для чего нужны предлоги в речи? (*для связи слов в предложении*) Как предлоги пишутся со словами? (*раздельно*)

5. Физминутка

Мы в ракету смело сели (*садимся на корточки*).

Шлем на голову надели (*Круглые руки над головой*).

«Пуск!» — и в космос мы летим (встаем и тянемся вверх),

В невесомости парим (*руки в стороны, качаемся на одной ноге*).

Путь наметили к планете (*вытягиваем руки вперед*),

Помахали в след комете (*Машем руками*)

Потянули за рычаг (*тянем за «рычаг»*)

Взяли курс к созвездию Рак.

Посмотрели в телескоп (*Кулаки к глазу*)

Надавили кнопку «Стоп!» (*давим воображаемую кнопку*)

Развернули мы ракету (*поворачиваемся*)

Как обычную карету.

И продолжили полет (*руки в стороны, покачиваемся*)

Космос нас с тобой зовет!

6. Упражнения в подборе предлогов

Л — Ребята, мы же можем немного пофантазировать и представить, что космос доступен каждому, стоит только приобрести космический корабль. Решим, что корабль у каждого есть. Осталось составить маршрут космического путешествия. Обозначать маршрут мы будем на схеме с изображением планет (*схема нарисована на ватмане*). Вспомним их названия. (*Земля, Марс, Юпитер, Сатурн, Уран и Нептун*).

Л — Посмотрите на описание маршрута. (*на слайде*) Все ли понятно? Чтобы маршрут получился точнее и безопаснее, нам понадобится использовать предлоги.

(*нужные предлоги на слайде над текстом*) Итак, используем их. (*Сначала коллективно вставляются предлоги, потом один ученик текст читает повторно, а другой обозначает маршрут на схеме.*)

Текст со слайда

Взлетела ракета С планеты Земля, пролетела МИМО Марса, спряталась ЗА Юпитером, пронеслась ОКОЛО Сатурна, промчалась МЕЖДУ Ураном и Нептуном, потом ВДОЛЬ Солнца и приземлилась НА родной планете.

(если останется время, можно построить и описать другой маршрут, стартуя с другой планеты)

7. Итог занятия.

Л.— О каком большом и очень важном пространстве мы говорили на занятии? (*о космосе*)

— О каких маленьких и очень важных словах мы говорили на занятии? (*о предлогах*)

— В чем нам помогли предлоги? (*в точном определении места космического корабля в космосе*)

— Важно ли правильно употреблять предлоги?

8. Рефлексия

Л.—Ребята, у вас на партах лежат ракеты, на обратной стороне которых есть двусторонний скотч.)

Если вам понравилось занятие, и вы узнали что-то новое или повторили уже известное — направьте свою ракету на планету Земля.

Если вам было скучно и что-то непонятно — направьте свою ракету на загадочный Сатурн.

Если вам было совсем неинтересно и совсем непонятно — отправьте свою ракету на холодную и далекую планету Нептун. (дети приклеивают свои ракеты на схему)

## Литература:

1. Ефименкова Л. Н. Коррекция устной и письменной речи учащихся начальных классов. М. Просвещение. 1991
2. Садовникова И. Н. Нарушения письменной речи и их преодоление у младших школьников. М. Владос. 1997.
3. Андреева Н. Г. Логопедические занятия по развитию связной речи младших школьников. М. Владос.
4. Ткаченко Т. А. Формирование лексико-грамматических представлений: Сборник упражнений и методических рекомендаций для индивидуальных занятий. М. Гном и Д. 2003.
5. Интернет-ресурс. Стихи.ру. <https://www.stihi.ru/2011/11/27/3503>
6. Интернет-ресурс. Методическая копилка. Обучающие загадки. [http://zanimatika.narod.ru/Nachalka\\_kosmos\\_zagadki.htm](http://zanimatika.narod.ru/Nachalka_kosmos_zagadki.htm)

# ВНЕШКОЛЬНОЕ (ДОПОЛНИТЕЛЬНОЕ) ОБРАЗОВАНИЕ И ВОСПИТАНИЕ

## Особенности формирования исполнительского мастерства скрипача на этапе предпрофессиональной подготовки

Беляева Ольга Дмитриевна, преподаватель по классу скрипки  
МБУ ДО «Зареченская детская школа искусств» (г. Тула)

*В статье рассматривается проблема становления исполнительского мастерства учащихся старших классов струнно-смычковых отделений ДМШ и ДШИ на этапе подготовки к будущей профессиональной деятельности. Понятие исполнительского мастерства трактуется как совокупность технического и интеллектуального развития. Дается структура модели творческих процессов и ее применение в скрипичном исполнительстве. Определяются задачи класса предпрофессиональной подготовки (сольное, ансамблевое и оркестровое исполнительство).*

**Ключевые слова:** музыкальное искусство, музыкальное образование, исполнительское мастерство, творческий процесс, предпрофессиональная ориентация.

**П**роцесс формирования и развития исполнительского мастерства музыканта является сегодня одной из самых важных искусствоведческих проблем.

В последнее время в современном музыкальном искусстве наметилась настораживающая тенденция развития исключительно технического мастерства исполнителей.

Многие профессиональные музыканты и музыкальные критики, как в нашей стране, так и за рубежом, отмечают многократно возросший технический исполнительский уровень в ущерб музыкально-художественной образности.

Еще в 2010 году Николай Петров, давая интервью известному музыкальному журналу [9], отмечал, что всемирная беда музыкантов в том, что никто сейчас нигде в мире не учит искусству звукоизвлечения. Учат играть на рояле, то есть преподают технологию игры. Преуспели в этом невероятно. В одном Китае, например, 30 миллионов пианистов учатся играть на рояле профессионально. При этом дремучесть освоения музыкального текста просто поражает.

Начинающие музыканты очаровываются блестящей техникой, которая, по сути — пустышка. Если бы сегодня в конкурсе принял участие Горовиц, он не дошел бы до второго тура. Техника не может быть самоцелью.

По мнению Петрова, именно такое однобокое отношение к музыкальному исполнительству приводит к тому, что сейчас так много лауреатов первых премий и так мало настоящих личностей. То есть людей, ко-

торых мы вспоминаем и узнаем по записям, как узнаем Юдину, Гилельса, Софроницкого, Ойстраха и других.

Исполнительское мастерство — понятие широкое, представляющее собой целостное явление в сфере музыкально-инструментального творчества.

Исполнитель высокого уровня — это профессионал высокой культуры, глубоко понимающий природу музыкально-художественного творчества, хорошо разбирающийся в музыкальных стилях и жанрах, в совершенстве владеющий технологией игры на своём инструменте.

Соответственно, исполнительское мастерство — это постоянное совершенствование владения определёнными видами исполнительской деятельности (сольной, ансамблевой или оркестровой), то есть двигательной и художественной техникой и интерпретационной и эмоциональной культурой игры.

Выдающийся трубач и педагог Тимофей Докшицер в книге «Путь к творчеству» писал: «Музыкальное исполнительство можно рассматривать с двух сторон — технической и художественной. Первая подразумевает владение всеми средствами и способами игры на инструменте, начиная с элементарных навыков звукоизвлечения и кончая сложнейшими виртуозными приёмами. Вторая сторона исполнительства — художественная — своего рода одушевление техники, наполнение звучания смыслом, содержанием, вдохновением, создание ярких музыкальных образов, вызывающих у слушателя эмоциональный отклик. Эти две стороны музыкального исполнительства можно было бы обозначить иначе: сту-

пень технического мастерства и ступень творчества. Но как бы мы их ни называли, главное то, что эти две ступени едины в творческом процессе». [5, с. 4].

Конечно, проблема исполнительского мастерства очень сложна и не поддается однозначному решению. По мнению профессора кафедры скрипки и альты Санкт-Петербургской государственной консерватории Олега Федоровича Шульпякова, «обобщение многообразных факторов исполнительского мастерства совершается не на одном каком-то уровне, а представляет собой сложный, многофазный процесс, охватывающий по сути дела все стороны творческой деятельности музыканта» [12, с. 240].

В работе «Скрипичное исполнительство и педагогика» Шульпяков выделяет три уровня этого обобщения. На первом, интонационно-выразительном, уровне происходит осмысление закономерностей самого музыкального языка, интерпретаций различных произведений в соответствии с их стилистическими, жанровыми и иными признаками. На втором, фактурно-техническом, уровне осуществляется обобщение элементов технико-смысловой организации игры. Наконец, на третьем, самом низком, «физическом», уровне ведется синтезирование игровых приемов по линии двигательных ощущений [12, с. 240].

В каждой области музыкально-инструментального творчества формирование и развитие исполнительского мастерства — задача первостепенной важности.

Наиболее полно проблема мастерства разработана специалистами общей педагогики. А в области искусства игры на музыкальных инструментах к серьезному осмыслению данной проблематики в разные годы обращались лишь некоторые педагоги-музыканты: Т. П. Варламова (домра), Н. А. Давыдов (баян), Н. Г. Панова (гармонь-хромка).

В скрипичном искусстве проблемой исполнительского мастерства на протяжении многих лет занимается Марк Моисеевич Берляничик — автор многочисленных работ по этой теме, в частности докторской диссертации «Теоретические основы формирования исполнительского мастерства скрипача» [1].

Берляничик утверждает, что музыкальное искусство как часть общей мировой культуры является очень специфической формой эстетической деятельности. Музыка по своей природе полифункциональна и в отношении к человеку является инструментом познания и самопознания, источником наслаждения и, что очень важно, орудием духовно-практического изменения действительности.

Соответственно, музыкальное образование, по мнению Берляничика, концентрируется на решении двух взаимосвязанных задач: 1) подготовка специалистов-музыкантов, отвечающих современным требованиям развития музыкального искусства; 2) обеспечение необходимого обществу культурного слоя образованных, практически действующих музыкантов-любителей.

В работе струнно-смычковых отделений ДМШ и ДШИ в основном решается вторая задача, то есть

воспитание музыкально грамотных, культурных и образованных личностей. Дети, которые хотят стать профессиональными музыкантами, встречаются реже. У таких детей присутствует устойчивый интерес и сильная мотивация к музыкально-исполнительскому творчеству, а также постоянное стремление к целенаправленному повышению профессионализма.

Но, как отмечает Берляничик, в науке о смычковом искусстве и специальной литературе исполнительское мастерство скрипача до сих пор рассматривается преимущественно в узком спектре вопросов технического порядка, связанных прежде всего с проблемами формирования игрового аппарата и развития отдельных исполнительских средств и видов техники.

За пределами теории скрипичного исполнительства и методики обучения остаются, во-первых, пути становления творческой личности будущего скрипача как потенциального носителя мастерства, и во-вторых, те качества, которые в конечном счете определяют художественный уровень индивидуального мастерства исполнителя (связь внутренних художественно-образных и идеальных звуковых представлений с музыкально-содержательным и двигательным-целесообразным их воплощением на инструменте, интонационно выразительное произнесение мелодии, культура скрипичного тона, штрихов и вибрато, импровизационное начало в исполнительстве и т. д.) [1].

В современной научной литературе модель творческих процессов различного рода делится на ряд этапов:

- 1) выделение задачи, требующей решения;
- 2) анализ имеющейся информации;
- 3) созревание решения;
- 4) инсайт (озарение);
- 5) критический анализ полученного творческого продукта и его доработка.

Берляничик предлагает основу этой модели использовать в содержательной структуре процесса работы над музыкальным произведением, причем на всех этапах формирования и развития мастерства, в том числе начальном.

Для решения перспективной задачи развития самобытности исполнения педагог выделяет три стержневые линии (установки):

- 1) выявление и стимулирование собственного эстетического отношения ребенка к озвучиваемому тексту еще в ходе расшифровки нотной записи;
- 2) интеграция художественно-образных, музыкально-слуховых и инструментально-исполнительских представлений в процессе звукового воплощения музыки и его оценивания;
- 3) концентрация всех внутренних сил при исполнении для слушателей [1].

Поначалу эти линии реализуются путем совместных творческих поисков ученика и педагога, накладываясь на неизбежный детализированный процесс овладения музыкальными и инструментальными навыками (штрихами, ритмом, интонацией и т. д.). Но постепенно необходимо стремиться (и именно в этом видится основная задача педагога предпрофессионального класса) к само-

стоятельному и дифференцированному овладению умением создавать, реализовывать в звучании и воплощать свою интерпретаторскую концепцию для слушателей.

Процесс этот сугубо индивидуален, и в плане построения занятий необходимо учитывать особенности каждого ученика (музыкальную память, интонационное и ритмическое чувство, механическую память, пальцевый аппарат, строение рук и т.д.).

При подготовке сольных программ, учитывая требования к поступлению в средне-специальные учебные заведения, необходимо включать все виды и жанры сольного скрипичного репертуара: технический материал (гаммы, этюды), произведения малых форм разных жанров и исполнительских задач, сонаты, произведения крупной формы.

До концертного исполнения доносится не весь репертуар, некоторые произведения изучаются эскизно, проигрываются в классе и служат для расширения музыкального багажа.

Владение всеми красками скрипичной палитры требует определенных навыков и точного художественного расчета. Для того, чтобы максимально выразительно исполнить сочинение, необходимо уметь не только найти наиболее верные звуковые краски, выразительные оттенки, но и распределить их органично во времени в наибольшем соответствии с драматургией, образами, концепцией, всей содержательной стороной произведения и своим исполнительским замыслом.

Крупнейший педагог в истории отечественного скрипичного исполнительства Абрам Ямпольский ввел весьма интересное понятие об особом «звуковом фоне» произведения, связанном с выражением эмоционального состояния, доминирующего в сочинении, настроения, характерного для его образов и драматургии [13, с. 19]. К примеру, исполнению «Меланхолической серенады» Чайковского или «Арии» Генделя-Флеша будет соответствовать весьма различный «звуковой фон». В первом случае характер звучания определяется преобладающим настроением грусти, задумчивости; во втором случае он связывается с выражением величавой скорби.

Отыскание «звукового фона» определяется также общими чертами стиля, присущими данному композитору. Так, например, исполнение произведений Генделя (в частности сонат) требует глубокого, сочного и плотного тона (в том числе и в *riano*) и ярких динамических контрастов. Моцарту свойственно более легкое и светлое звучание, отличающееся живостью, теплотой и сердечностью; а исполнение Бетховена требует глубины и насыщенности, волевого и мужественного характера звучания [13, с. 19].

В понятии «звуковой фон», по Ямпольскому, слиты три начала: образно-психологическое, тембровое и динамическое. Они всегда взаимодействуют, но соотношение их может быть различным. Тембровая контрастность является более действенным оружием, чем динамическая, но, действуя в совокупности, они усиливают выразительность друг друга. А передача разноо-

бразных настроений, нахождение характерной колористичности без темброво-динамических решений невозможны. Здесь появляется огромное поле для творческого поиска.

Например, в «Ноктюрне» Чайковского самое начало можно играть *riano* мягким, чуть прикрытым звучанием, а следующий эпизод — более плотным и насыщенным звуком.

Вообще в инструментальных миниатюрах границы художественного содержания, психологического смысла очерчены очень четко. «Девушка с волосами цвета льна» и «Лунный свет» Дебюсси, «Импровизация» Кабалева или «Испанский танец» Гранадоса во многом сами диктуют колористическую атмосферу. Именно на миниатюрах легче всего составить себе понятие о «звуковом фоне» сочинения, его связи с характерной образностью, жанровой спецификой.

В задачи класса предпрофессиональной ориентации входит также подготовка к разным видам деятельности, которая предстоит учащимся в дальнейшем обучении и в будущей профессии, то есть соответственно ансамблевое и оркестровое исполнительство.

В работе с камерными ансамблями необходимо руководствоваться следующими принципами.

Во-первых, с самого начала занятий педагогу следует обратить внимание на разницу в методике сольного и ансамблевого исполнения, ибо, как писал выдающийся дирижер Леопольд Стоковский, «камерное исполнительство развивает понимание звукового баланса, приучает к сочетанию звучания отдельных инструментов и исполнительских манер» [10, с. 129]. Поэтому одной из основных задач является поиск правильного баланса звучания. В первую очередь от участников ансамбля требуется тщательное регулирование звука, сближение силы и характера со звучанием инструмента партнера.

Во-вторых, значительного внимания требует работа над штрихами. Ансамблистам необходимо хорошо понимать технологию и штриховую специфику инструментов, участвующих в ансамбле, чтобы в соответствующих местах сблизить их звучание.

В-третьих, одной из наиболее сложных задач в камерном ансамбле является воспитание чувства метроритма как главного организующего фактора. Ритмические ошибки очень часто приводят к фальшивому звучанию (например, когда один из ансамблистов закончил фразу, а другой, не досчитав положенное количество долей, начал следующую).

И четвертое, пожалуй, самое главное. На всех этапах работы важно помнить, что в ансамблевой игре главенствует принцип равноправия. Как подчеркивал известный педагог профессор кафедры камерного ансамбля и квартета Московской консерватории Марк Владимирович Мильман, «в аккомпанементе присутствует солист и сопровождающий солиста участник, в ансамбле же все равны, все партии одинаково равноценны» [7, с. 51].

Огромную роль в музыкальном развитии учащихся предпрофессионального класса играет оркестровое ис-

полнительство. Но в рамках струнно-смычковых отделений ДМШ и ДШИ оркестр, даже струнный, создать трудно. Во-первых, не все инструменты представлены в учебном процессе. И, во-вторых, неоднородность и часто нехватка контингента не дает возможность собрать полноценный состав. Поэтому в учебном процессе чаще употребляют термин «коллективное музицирование». Тем не менее практика игры в таких составах является начальной ступенью в будущем формировании профессионального исполнительского ком-

плекса артиста камерного и симфонического оркестров.

Таким образом, в работе педагога струнно-смычковых отделений ДМШ и ДШИ с учащимися классов предпрофессиональной подготовки процесс формирования исполнительского мастерства необходимо строить имея в виду не только становление игрового аппарата и отработку отдельных исполнительских средств и видов техники, но в первую очередь качественное совершенствование творческой личности будущего скрипача.

### Литература:

1. Берлянич М. Теоретические основы формирования исполнительского мастерства скрипача: дис. ... д-ра искусствоведения. — М., 1995.
2. Варламова Т. Формирование исполнительской техники домриста в системе непрерывного специального музыкального образования: дис. ... канд. пед. н. — М., 2010.
3. Григорьев В. Проблемы звукоизвлечения на скрипке. Принципы и методы. — М., 1991.
4. Давыдов Н. Теоретические основы формирования исполнительского мастерства баяниста (аккордеониста). — Луцк, 2006.
5. Докшицер Т. Путь к творчеству. — М., 1999.
6. Либерман М., Берлянич М. Культура звука скрипача. — М., 1985.
7. Мильман М. Мысли о камерно-ансамблевой педагогике и исполнительстве // Камерный ансамбль: Педагогика и исполнительство. — М., 1979. — С. 48–63.
8. Панова Н. Формирование исполнительского мастерства музыканта в процессе обучения игре на гармоничромке в училищах культуры и искусств: дис. ... канд. пед. н. — М., 2008.
9. Петров Н. Если смотреть сквозь ноты — увидишь музыку / интервью ведет О. Ляхова // Иные берега. 2010. № 4(20). URL: <http://www.inieberega.ru/node/293>.
10. Стоковский Л. Музыка для всех нас. — М., 1963.
11. Шульпяков О. работа над художественным произведением и формирование музыкального мышления исполнителя. — СПб., 2005.
12. Шульпяков О. Скрипичное исполнительство и педагогика. — СПб., 2006.
13. Ямпольский А. К вопросу о воспитании культуры звука у скрипачей // Как учить игре на скрипке в музыкальной школе. — М., 2006. — С. 18–30.

## Влияние музыкального ритма на физическое и психическое здоровье юного пианиста

Долгих Людмила Александровна, преподаватель  
МБУ ДО Детская школа искусств «Форте» г. Тольятти (Самарская обл.)

*Статья посвящена развитию музыкального ритма и его воздействию на здоровье человека. Целью статьи является анализ изучения музыкального ритма. В статье рассмотрены основные особенности музыкального ритма, приемы и способы его развития, влияние музыкального ритма на здоровье ребенка. Особое внимание уделено психолого-педагогическим условиям для развития музыкального ритма. В статье представлены результаты исследования по уровню развития музыкального ритма. Представленные материалы статьи могут быть интересны педагогам музыкальных школ и школ искусств.*

**Ключевые слова:** ритм, музыкальный ритм, ритмический рисунок.

*The article is devoted to the development of musical rhythm and its impact on human health. The aim of the article is to analyze the study of musical rhythm. The article describes the main features of the musical rhythm, techniques and methods of its development, the influence of the musical rhythm on the health of the child. Special attention is paid to psychological and pedagogical conditions for the development of musical rhythm. The article presents the*

*results of research on the level of development of musical rhythm. The presented materials of the article may be of interest to teachers of music and art schools.*

**Keyword:** *rhythm, musical rhythm, rhythmic pattern.*

**П**роблема развития музыкального ритма привлекала внимание исследователей на всем протяжении многовековой истории искусства, эстетики, философии, начиная с Плутарха, Аристотеля. И сегодня эта тема считается актуальной и входит в категорию наиболее сложных задач музыкальной педагогики у ученых XX столетия (Л. А. Мазель, В. А. Цуккерман, В. В. Медушевский, Г. М. Цыпин).

Практика фортепианного обучения располагает определенным опытом в формировании и развитии чувства ритма. Знакомство с ритмом начинается с первых шагов обучения ученика музыке. В выразительной декламации и одновременно прохлопанных детских стихах и считалочках, выстукивании декламируемого ритма на одном звуке на фортепиано, в спетых песенках ученик различает долгие и краткие слоги, что, собственно, и создает оптимальные условия развития музыкального ритма ученика.

Для развития музыкального ритма необходимы конкретные приемы и способы работы: просчитывание исполняемой музыки; использование метросхем; простукивание — прохлопывание метроритмических структур; дирижирование; искоренение дефектов темпа; суггестивные свойства педагога; ансамблевое музицирование. [и.р. 1]

Ритм — один из первоисточников, первоэлементов музыки. Из-за своей универсальной природы ритм воспринимается гораздо легче, чем мелодия и гармония. [и.р.5]

«Гений ритма» — так называли Эмиля Жак-Далькроза (фр. Emile Jaques-Dalcroze; 6 июля 1865 года, Вена — 1 июля 1950 года, Женева) — известного швейцарского композитора, дирижёра и педагога, создателя знаменитого метода ритмического воспитания считает, что порядок преподавания музыки должен быть таков: ритм; звук; инструмент. Этому соответствуют: физические упражнения; упражнения для слуха и голоса; выяснения взаимоотношений между движениями тела (рук, ног) и механизмом данного инструмента. И ещё, считал он, что прежде чем заняться музыкой, нужно научиться воспринимать и ощущать её всем своим существом, проникнуться чувством, которое порождает ритм и звуки. [и.р. 8]

Принимая за основу гениальную теорию ритма Э. Жак-Далькроза, мы на занятиях индивидуального обучения игре на фортепиано в МБУ ДО ДШИ «Форте» на начальном этапе обучения проводим уроки в увлекательной ритмической игре. Все упражнения нацелены на телесное переживание музыки в виде хлопков, шлепков, притопов, передавая музыкальный

*Библия музыканта начинается словами: вначале был ритм.*

*Нейгауз Г.Г.*

ритм. И самое главное на формирование физического и психического здоровья ребенка.

Освоение музыкального ритма — это жизнестроительный эксперимент, призванный отражать эмоциональное содержание музыки, ее образно-поэтическую сущность. «Ритм в музыке — категория не только времязмерительная...», но и осязаемая в момент соприкосновения с «эмоционально-содержательным музыкальным материалом». [и.р. 7]

Основой музыкального ритма является двигательно-моторный аппарат музыканта-исполнителя с его пальцевыми операциями. «Только хорошо »настроенная«, достаточно надежная и прочная музыкально-исполнительская моторика (как принято говорить, техника игры на инструменте) может служить надлежащей опорой для развития чувства ритма» [и.р. 6]. И, напротив, неумелые физические действия при игре на фортепиано, способны деформировать, расстроить музыкально-ритмическое переживание, расшатывать весь темпо-ритмический фундамент, на котором стоит учащийся-музыкант. Неритмичность исполнения напрямую зависит от неумения нужным образом скоординировать движения рук. Среди возможных двигательно-моторных опор при воспитании и развитии чувства музыкального ритма исполнительская моторика в принципе является единственной в своем роде — наиболее чуткой, отзывчивой, тонкой и во всех отношениях наилучшей.

Таким образом, музыкально-ритмическое переживание человека, так или иначе, опосредуется его мышечным чувством. Без телесных ощущений ритма не может быть воспринят ритм музыкальный. В образовании и развитии чувства ритма участвует все наше тело, и оно поддается развитию.

Ничто в сфере высшей нервной деятельности не остается неподвижным, неподатливым, а может изменяться. Для этого необходимы соответствующие условия: вовлечение учащихся с раннего возраста в период воспитания ритма; освоение ритмической грамоты: ритмические умения и навыки; знание особенности психики ребенка; развитие абстрактного мышления, способности к обобщению; применение форм и методов работы, близкие к игре, с целью реализации общих черт искусства и игры (радостную эмоциональность, образность, моторную активность).

В момент восприятия музыки у ребенка возникает потребность (интуитивная) двигаться, дышать в ритме музыки. По мнению Б. М. Теплова, эмоциональное воздействие ритма на слушателя очень сильно, и эмоциональный отклик на ритм является как бы простейшим,

первичным проявлением музыкальности. [3, 116]. Музыкально-ритмическое развитие проявляется в разных формах музицирования: пении, ритмизации текста, музыкально-ритмических упражнениях. [и.р. 3]. Развитие чувства ритма — эффективное условие для формирования музыкальности начинающего пианиста. [2, 187]

Ритм, который музыка диктует головному мозгу, снимает нервное напряжение. Известно, что дети, тренирующие свою мышечную систему, опорно-двигательный аппарат способны решать цели по охране здоровья и физического развития, через музыкально-ритмические упражнения различными звучащими жестами (хлопками, шлепками, притопами, щелканем язычком или пальцами).

Исследователи чувства ритма, специалисты в области психофизиологии, утверждают, что истоки чувства ритма лежат в физиологических процессах, таких как пульс, дыхание, ходьба, бег и т.д. Эти ритмы, преобразованные в различных музыкальных жанрах, воздействуют на эмоции человека, изменяют ритм его дыхания, пульса, вызывают произвольные мышечные движения — отбивание такта ног, качание тела, движения головы, двигательные импульсы, мышечные сокращения, сопро-

вождающие звуковое воспроизведение ритмического рисунка и являются условием ритмического переживания.

Современные научно-методические исследования [1] свидетельствуют о том, что развитие музыкально-ритмических навыков, формирование основ музыкальной культуры нужно начинать в дошкольном возрасте. Музыкально-ритмические упражнения развивают психические процессы, способствуют эмоциональному и психофизическому развитию детей, имеют неограниченное значение, а особенно для соматически ослабленных детей, детей с неустойчивой нервной системой, незрелостью эмоционально-волевой сферы. Такие упражнения тренируют в первую очередь мозг и подвижность нервных процессов.

Например: Глеб (6 лет) — физически крупный мальчик, что вызывает эмоциональную скованность: тихо поет, не точно передает ритмический рисунок. Его внимания хватает на 20 минут. Поэтому я считаю очень важным включать в урок ритмические упражнения, выполняя их хлопками, шлепками, притопами.

Например:

1. Предлагаю передать хлопками ритм стишка:  
Как у нашей хрюшки, Розовые ушки.



Разделить ритмический рисунок на звучащие жесты: короткие длительности (восьмые) прохлопать ладонями, длинные

(четвертные) — притопы ногами.

2. Вспомнить и повторить футбольную «кричалку»:

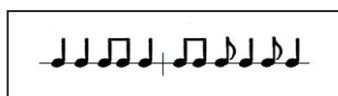

### 3. Игра «Ритмические обезьянки».



Этот пример ритмического рисунка показываю сама, используя жест на восьмую паузу  и на половинную длительность делаю полуприседание, руки на поясе. Могу предложить несколько примеров «обезьянок», показывая их одну за другой, даю время Глебу только на повтор. Если он повторил не точно, то я повторяю «ритмическую обезьянку» еще раз.

Такая работа помогает снять неловкость, заторможенность, обрести чувство уверенности в свои силы, научить контролировать свои эмоции и чувства. У Глеба совершенствуется моторика, координация движений рук, развивается произвольность движений,

невербальные коммуникативные способности, формируются и развиваются представления о связи музыки и движений рук и корпуса. Элементарные движения: топ, шлеп, хлоп, верно скоординированные с ритмом, включают в работу оба полушария головного мозга.

Систематизируя свои наблюдения, накопленные в педагогической работе, хочу остановиться на наиболее встречающихся отрицательных явлениях в области проявления ритма у обучающихся. Они могут выражаться в следующих недостатках: в устремленном или наоборот заторможенном ритмическом воспроизведении музыки;

недостаточная ритмическая активность, выражающаяся в эмоционально ненасыщенном, подчинённом ритме; недооценка цезур, пауз в исполнении, отсутствие «дыханий» в музыке; недостаточно развитая техника.

Так, например, ученица 5 класса Варя (12 лет) имеет хорошие музыкальные данные, но «торопыга» и немало жесткое прикосновение к клавишам. Отсюда в ее исполнении наблюдается тенденция к ускорению.

### Канон



Работая над произведением А. Лядова «Канон» соль мажор, соч. 34 мною решались следующие задачи: научить сконцентрировать свое внимание на ритмических моментах исполнения, т.е. подчинить свой внешний слух цели контроля за ритмичностью исполнения; уметь ясно представить себе определённый ритмический рисунок, т.е. отсутствует чувство внутреннего ритма; уметь подчинить сознанию, внутреннему ритмическому представлению свои движения, скоординировать движения рук за инструментом с ритмической целью; обладая внутренними представлениями какого-нибудь ритмиче-

ского рисунка или простой последовательности нот, его опережающий внутренний слух не успевает «работать» в этой скорости, а внешний слух успевает контролировать лишь в самых общих очертаниях. За выполнение ритмического задания было получено 3 балла.

Для выявления уровня развития чувства ритма у ученицы были проведены различные задания, которые включали в себя музыкально ритмические упражнения, выполняемые с помощью прохлопывания ритмического рисунка музыкального фрагмента или попевки. Например, «Самолет» Е. Тиличсевой:

### Самолет

Сл. Н. Найденово

Муз. Е. Тиличсва

Это задание выполнено на 2 балла.

Русская народная песня «Калинка»:

### Калинка

Русская народная песня

За выполнение этого задания была поставлена оценка 2 балла.

По результатам этих данных мы выявили три уровня: высокий (3 балла), средний (2–1 балла) и низкий (0 балл). Высокий уровень — ребенок правильно

воспроизводит ритм, осознает и самостоятельно точно воспроизводит ритмический рисунок произведения.

Средний уровень — воспроизводит рисунок музыкального произведения с помощью преподавателя.



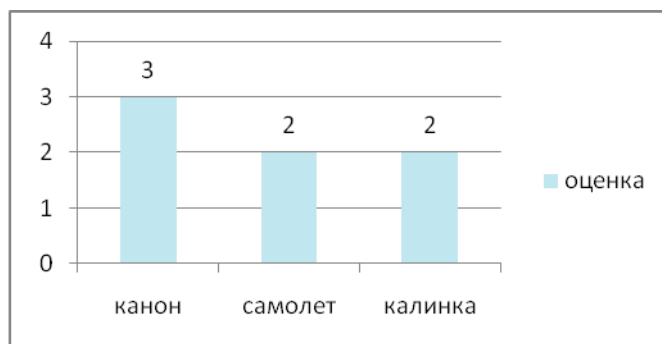

Низкий уровень — ребенок действует беспорядочно, не может показать ритмический рисунок произведения после подробного разбора и показа его педагогом.

Варя показала средний уровень музыкально-ритмического развития.

Наташа (6,5 лет) обладает исключительной памятью, ритмом и интонацией. Но частые болезни задают ученице скоростной темп упущенного времени на занятиях фортепиано. Поэтому ее исполнение иногда бывает направлено к ускорению ритма. Основополагающая причина тому отсутствие развитого слухового контроля за своей игрой.

В данном случае нужно развивать у ученицы концентрированное внимание, ставить перед ней конкретную задачу. Причём цель должна быть определённая, например, выявить ритмическую ровность, углублять уже выполненную задачу — соединять с динамикой и с точно определённым, необходимым в данном отрывке, характером звукоизвлечения. Во многом успех работы зависит от направления внимания на цель и сосредоточенность учащейся.

Развивать чувство внутреннего ритма является главной задачей педагога, т.к. внутреннее ощущение ритма является составной частью звуковых представлений, которые образуют основное ядро музыкальной памяти и музыкального воображения. И именно внутреннее ритмическое ощущение, чувство внутренних пульсаций является главным в музыкально-ритмическом чувстве. Специальные упражнения на воспитание внутреннего чувства ритма даёт в своей книге «Основы музыкально-исполнительской техники и метод её совершенствования» выдающийся музыкальный психолог И. Назаров. [4]

Музыкальный ритм, в отличие от мелодии, оказывает решающее влияние на физиологическое и психическое состояние человека. Ритм — это «сердце музыки». Он оказывает наиболее сильное и прямое воздействие на тело человека, и на эмоции. Психологическое состояние личности имеет свои непростые ритмы: окрыленности и депрессии, горя и радости, усердия и апатии, силы и слабости и прочее. Все эти состояния очень чувствительны к музыкальным ритмам. Поэтому они имеют такую магию возбуждать и успокаивать, лечить и разрушать... Ритм — основа музыки, которая исцеляюще действует на все органы человеческого организма. [и.р. 2http://gdmshkola.ru/index.php/roditelyam/sovetuem-prochitat/muzyka-i-zdorove-cheloveka]

Ритмические звуки сопровождают нас, начиная с эмбрионального периода. Уже тогда ритм сердцеби-

ения мамы задаёт определённое настроение неспешному процессу формирования новых клеток и органов будущего меломана. Эта базовая установка влияет на наше состояние до сих пор — когда мы слышим музыку с ритмом выше 75 ударов за минуту, мы воспринимаем её как возбуждающую, поскольку сердце бьётся чаще тогда, когда мы взволнованы или встревожены.

Кроме ритма сердцебиения, до нас также могли доноситься волшебные звуки колыбельной, исполнять которую тренировалась будущая мама — есть исследования, которые выявили реакцию узнавания мозгом тех мелодий, которые нам пели, пока мы колыхались во внутриутробных водах.

Интересно, что ритм музыки также влияет на субъективное восприятие течения времени. Когда мы слушаем медленную музыку, время будто растягивается. И наоборот, быстрые ритмы принуждают мозг думать, что прошло больше времени, чем на самом деле. Музыка наш мозг воспринимает одновременно обеими полушариями: левое полушарие ощущает ритм, а правое — тембр и мелодию. У человека каждый орган имеет свои вибро-характеристики. Вибрации органов совпадают с ритмом энергий вполне определенных звуков. Музыка, в которой звуки, ритм и музыкальный рисунок подчинены законам гармонии, оказывает благотворное воздействие на здоровье и развитие человека; исцеляет тело, наполняет энергией, силой; продлевает жизнь.

В организме человека согласованно протекает около 300 ритмических процессов, и десинхронизация одного или нескольких из них может приводить к различного рода заболеваниям. В таких случаях проявляется действие синергетического принципа — «малая причина вызывает большие последствия». Рассогласование биоритмологических процессов может вызываться нарушениями режима труда и отдыха (высокая интенсивность деятельности и неполноценное восстановление, работа в ночную смену), недостаточной и нерегулярной физической активностью, чрезмерным употреблением психостимуляторов (чай, кофе), трансмеридиональными перелетами и многими другими факторами современных условий существования человека. [и.р. 4]

Значение ритмического воздействия на людей подчеркивали многие исследователи. Так, В.М Бехтерев выделял следующие цели ритмического воспитания: выявить ритмические рефлексy, приспособить организм ребенка отвечать на определенные раздражители

(слуховые и зрительные), установить равновесие в деятельности нервной системы ребенка, умерить слишком возбужденных детей и растормозить заторможенных детей, урегулировать неправильные и лишние движения.

В.А. Гиляровский писал, что ритмические занятия оказывает влияние на общий тонус, на моторику, на настроение, она способствует тренировке подвижности нервных процессов центральной нервной системы, активированию коры.

### Литература:

1. Амосов Н.М. Здоровье и счастье ребенка//Энциклопедия Амосова. Алгоритм здоровья. — М.; Донецк, 2002. — 469 с.; Затымина Т.А., Стрепетова Л.В. Музыкальная ритмика: учебно-методическое пособие. — Изд-во: «Глобус», 2009. — 112 с.
2. Елисеева, М.Н. Чувство ритма как один из аспектов музыкального воспитания [Текст] // Теория и практика образования в современном мире: материалы VII Междунар. науч. конф. (г. Санкт-Петербург, июль 2015 г.). — СПб.: Свое издательство, 2015. — С. 187–189. — URL <https://moluch.ru/conf/ped/archive/152/8339/> (дата обращения: 08.02.2019)
3. Зиминая, А.М. Образные упражнения и игры в музыкально-ритмическом развитии детей 4–8 лет. М., 2001. — С. 116
4. Назаров, И.Т. Основы музыкально-исполнительской техники и метод ее совершенствования [Текст] / Под ред. Г.С. Богуславского. — Ленинград: Музыка. [Ленингр. отд-ние], 1969. — 134 с.: ил., нот. ил.; 22 см. На обл.: В помощь педагогу-музыканту RuMoRGB Музыкальное исполнительство — Психологические основы
5. FB Б 70–3/269
6. Развитие ритма в классе фортепиано. [Электронный ресурс] — режим доступа: <http://docx.lib-i.ru/29meditsina/44786-1-razvitie-ritma-klasse-fortepiano-ritm-yavlenie-shirokogo-tolkovaniya-mozhem-govorit-stihotvo.php>
7. Музыка и здоровье человека. [Электронный ресурс] — режим доступа: <http://gdmshkola.ru/index.php/roditelyam/sovetuem-prochitat/muzyka-i-zdorove-cheloveka>
8. Чувство ритма как средство развития музыкальных способностей детей. [Электронный ресурс] — режим доступа: <http://referat911.ru/Muzyka/chuvstvo-ritma-kak-sredstvo-razvitiya/273324>
9. Ритмы здоровья. [Электронный ресурс] — режим доступа: <https://ru.siberianhealth.com/ru/produkt/ritmi/>
10. Ритмический слух как основа музыкальности. [Электронный ресурс] — режим доступа: [https://studbooks.net/1803867/pedagogika/ritmicheskiy\\_sluh\\_osnova\\_muzykalnosti](https://studbooks.net/1803867/pedagogika/ritmicheskiy_sluh_osnova_muzykalnosti)
11. Основные особенности музыкального ритма. [Электронный ресурс] — режим доступа: <https://vikidalka.ru/3-112818.html>
12. Гений ритма Эмиль Жак-Далькроза. [Электронный ресурс] — режим доступа: [https://vk.com/page-34596535\\_44691830](https://vk.com/page-34596535_44691830)

## Учебный рисунок. Линейно-конструктивное решение натюрморта

Кудрявцев Иван Владимирович, преподаватель;  
Кудрявцева Людмила Николаевна, преподаватель;  
Кудрявцев Владимир Иванович, преподаватель

МБОУ ДО «Детская художественная школа № 2 прикладного и декоративного искусства имени В.Д. Поленова» г. Тамбова

**П**редмет «Рисунок» в системе обучения в детской художественной школе является основой, «краеугольным камнем». И поэтому задачи грамотного обучения рисунку стояли и будут стоять перед педагогом всегда, не зависимо от образования и стажа работы самого педагога. И основная помощь в решении этого вопроса — это возвращение к классическому преподаванию академического рисунка. Для этого необходимо вернуться к истокам, вспомнить и изучить «Школу изобразительного искусства» в девяти выпусках.

Выпуск II «Рисунок» издательство Академия Художеств СССР, Москва, 1961 г. под редакцией М.Г. Ма-

низера, В.А. Серова, П.М. Сысоева и профессора М.Н. Алексич. Педагог должен внимательно прочитать и осмыслить это великолепное методическое пособие. И хотя прошло 57 лет с момента его издания, все 17 упражнений по рисунку показывают нам логически выверенную, грамотную, классическую систему преподавания этого предмета.

Упражнение первое — рисование простейших геометрических тел — рисунок обычной линейки. Упражнение второе — рисунок рамки и т.д. Сложность выполнения упражнений постепенно возрастает. От рисования простых геометрических тел, затем пе-

реход к кубу, цилиндру и шару, предметам быта, к натюрморту и, наконец, к натюрморту в интерьере. Отдельные упражнения из 17 могут лечь в основу контрольных работ в первых, вторых, третьих, четвертых, пятых и шестых классах. В натюрмортах, показанных на рисунках № 16, 21, 22, насчитывается от 5 до 7 предметов, составляющих натюрморт.

Несмотря на обманчивую «простату» этих натюрмортов, основные задачи в их решении — это компоновка материальности, объем и воздушно-пространственное решение.

Полное выполнение этих задач — наивысшая точка в решении контрольного натюрморта в рисунке. Согласитесь, что едва ли в учебно-методическом фонде рисунков учащихся любой школы, найдется до 10 рисунков натюрмортов, отвечающих этим высоким требованиям. Если умение и любовь к передаче материальности можно привить учащимся, выполняя с ними «зарисовки мелких предметов», то передача воздушно-пространственного решения — это долгая, многочасовая работа учащегося и педагога. И, к сожалению, эта задача даже не ставится многими педагогами, как и задача передачи «материальности» предметов. Иногда приходится видеть рисунок гипсового шара в виде клубка шерстяных ниток, т.е. рисунок выполнен очень небрежно, неаккуратно, да еще и 2М, 3М карандашом, и подобных рисунков немало.

Рисование натюрморта с первого по пятый класс занимает важное место в обучении изобразительному искусству. Более того работа над натюрмортом в рисунке является основой для получения и освоения изобразительной грамоты. В первых классах очень важно научить учащихся уверенно и ровно проводить вертикальные и горизонтальные линии в процессе построения; грамотно рисовать овалы. «Овалам» необходимо посвятить 2–3 урока. На одном из них, крупно, на величину листа (А-4), нарисовать один овал и подробно, и конкретно рассказать о его изображении, так как нередко в третьих, четвертых, пятых классах встречаются учащиеся, не умеющие проводить вертикали, чтобы они у них «не падали», и не умеющие рисовать овалы.

Также необходимо обратить внимание учащихся на перспективу изображения овалов. Чем выше овал при построении кувшина или вазы, тем он уже. Для этого конструктивное построение предмета в натюрморте вводится уже с первого класса. Натюрморт учит правильной последовательности ведения учебного рисунка. Поставленные перед учащимися задачи решаются поочередно.

Композиция в любой учебной работе — это «всё». И поэтому — сначала выполняется композиционное размещение рисунка в формате листа. Затем — конструктивное построение форм предметов с учетом их пространственного расположения. И далее — разработка тональной характеристики натюрморта с детальной проработкой формы предметов, передачей материальности и обобщением в завершающем этапе работы.

Задачу решения натюрморта можно **ограничить**, остановившись на каком-либо этапе. Считаем, что это необходимо делать регулярно, на всех этапах с первого по пятый класс, на протяжении всего курса обучения.

Рассмотрим задание на закрепление навыков конструктивного построения натюрморта. Для этого ставится натюрморт из предметов простой геометрической формы и предметов быта, с ясным сочетанием частей и деталей. Задание должно быть не только понятным и выразительным по конструктивности, но и интересным по содержанию. Тогда учащиеся будут заинтересованы в его исполнении.

После композиционного размещения переходим к конструктивному построению предметов натюрморта. Это требует решения нескольких задач:

- 1) соблюдение масштаба изображения к натуре;
- 2) передача пропорций предметов друг к другу;
- 3) изучение характера и пропорций каждого предмета;
- 4) определение пространственного взаимоположения предметов.

Сложность состоит в том, что все эти задачи должны решаться одновременно: размещая рисунок, мы сразу должны взять масштаб изображения к натуре, охватить массу и общий силуэт натюрморта, разбить на составляющие его крупные формы, намечая их место в композиции. В первых, а нередко и в третьих классах эта стадия «хромает».

Еще нет у учащихся цельного восприятия природы. Они воспринимают постановку по частям, каждую вещь в отдельности и последовательно рисуют, пересчитывая предметы. В результате получается «случайная» композиция, предметы изображаются разномасштабными, нарушается их пространственное расположение. Рисунок при этом многократно стирается и исправляется. Страдает внешний вид работы. И это понятно. При «стихийном» восприятии натюрморта не может быть и грамотного рисования. Линии построения сходу проводятся жестко, иногда и работают карандашами 2М, 2Б, теми, которые больше «любят», рисунок получается дробным, грязным, затертым, не точным. Лучше приступать к работе легкими, мягкими касаниями к бумаге карандашом НБ, Н, ТМ, линии делаем без особых нажимов, широко, обобщенно, ограничивая формы. Далее линии усложняются по силуэту, полнее выявляя характер предметов в натюрморте. Конкретизируя формы, они все же остаются достаточно легкими и мягкими. **Рисунок в любой фазе сделанности должен оставлять единое графическое впечатление.**

Далее рисунок постепенно переходит в следующий этап — конструктивное построение формы. Учащиеся изображают не только то, что видят, но и то, как понимают. Число вспомогательных линий увеличивается: это и осевые, и следы перспективного построения, штрихи невидимых сторон и т.д. все они делаются без особого нажима на карандаш, легко. Учащиеся показывают свой опыт изображения природы, применяя законы перспективы. Линейно-конструктивное решение натюрморта заключает в себе большие возможности в передаче характера предметов, их формы, объема и пространственного расположения относительно друг друга.

Многие ученики четвертых, пятых классов, работая карандашом с разным нажимом, умеют придавать ли-

ниям пространственность, так как в линейно-конструктивном рисунке это необходимо.

Именно линиям следует придать подчеркнуто ярко конструктивно-пространственное выражение. Заканчивая рисунок, перспективное построение и невидимые контуры следует **сохранить**, подчинив их основным очертаниям предметов. Линии построения остаются значительно слабее линий невидимых.

### Литература:

1. Беда Г. В. «Основы изобразительной грамоты», М., 1981;
2. Школа изобразительного искусства. Выпуск II, М., 1961;
3. «Рисунок, живопись, композиция». Хрестоматия, М., Просвещение, 1989.

## Цифровые форматы в пространстве дополнительного образования Норильска

Сумишевская Юлия Владимировна, педагог дополнительного образования  
МБУ ДО «Дом детского творчества» г. Норильска

Очередная встреча норильских педагогов — участников городской секции «ИКТ и медиаресурсов» состоялась по теме «Применение цифровых технологий в образовательном процессе: изучаем, применяем, внедряем».

Работа секции включала в себя знакомство с современными образовательными технологиями, в которых на сегодня сочетается богатый опыт практики зарубежных и отечественных педагогов. Это «Массовое открытое социальное обучение — МОСО», «Перевернутый класс — Flipped class», новые форматы в вариации «Метаучёбы» и «Динамического оценивания», ситуации в категориях «Событийного образования», применение концепции «Пороговых знаний». Становятся популярными технологии «Бриколаж», «Мобильных аудиторий», «Имитационного обучения». Новый взгляд получили технологии эмоциональной составляющей учащихся — «Аквариум», и педагогики сотрудничества в призма «Проникающей технологии». Популярными стали «Workshop», «Ted-конференция», «Sharing — мероприятия» и «Open space». Среди них передовым флагманом выделяются цифровые, требующие внедрения через Интернет — порталы и социальные сети, имеющие конвергентное направление: «BYOD», «Информационно-семантическая», «Асинхронного электронного обучения», «Мультиформатная», «Телекоммуникационная». Заслуживают отдельного внимания технологии и техники «Skribing», «Storytelling», «Mindmapping», «Lapbook», и «Sketch notes». Стоящая на синтезе наук — Steam-технология, и ранней профориентации, робототехники — «Junior skills» также набирают свои обороты. Рациональность, уместность, практичность данных технологий на заня-

Рисунок можно слегка **усилить** неплотной, прозрачной штриховкой, условно обозначив светотень, используя карандаш 2H, 2T. Это придаст рисунку особую выразительность. Такой рисунок, являясь условным, называется **линейно-штриховым**.

Выполнение такого учебного рисунка учащимися является своеобразной проверкой всех накопленных знаний о законах перспективы, о построении предметов и методах их изображения.

тиях в системе дополнительного образования обсудили участники секции.

Анастасия Александровна Мулламетова — молодой, начинающий педагог дополнительного образования «Дома детского творчества». В своем выступлении Анастасия Александровна рассказала о «Применение новых форматов в образовательном процессе детской телестудии «Перемена»», таковым стал переход на интернет-вещание и трансляция на YouTube! Теперь распространять выпуски программы «Калейдоскоп» стало намного проще и быстрее, а детям интереснее заниматься, появилась обратная связь со зрителем. YouTube отличная площадка для реализации творческого потенциала и ребёнка и даже взрослого. Из позитивных аспектов интернет — вещания на YouTube педагог выделила такие моменты, как: возможности для самообразования (наличие специализированных образовательных каналов), положительные примеры для подражания — это организация рабочего места, навыки грамотной обработки информации из нескольких источников и умение и возможность доносить её до своего зрителя, мотивация ребёнка на творчество. Ещё один формат — это компьютерное тестирование. Являясь частью многих педагогических инноваций, тесты позволяют получить объективные оценки уровня знаний, умений, навыков, проверить соответствие требований к подготовке выпускников. Компьютерное тестирование предоставляет ряд преимуществ: в использовании различных видов тестов, разнообразные формы подачи информации (текст, графика, звук), полностью автоматизирует процесс проверки тестовых работ и систематизации результатов. Кроме того, компьютерный тест

повышает мотивацию обучения, поскольку современный ребёнок уже изначально имеет склонность к сетевому, экранному общению и электронной форме подачи информации. Правильно оформленный тест повышает интерес к изучаемой дисциплине, помогает осуществлять оперативную диагностику уровня освоения материала, экономит учебное время, в том числе позволяет использовать дистанционную форму контроля знаний. Педагог для составления и проведения компьютерного тестирования использует программу EasyQuizzy, которая проста и удобна в создании и редактировании. Каждый тест представляет собой независимую программу, которую достаточно скопировать на любой компьютер и запустить, чтобы начать тестирование. Программа предлагает составление вопросов различных типов, также можно сделать мини — тесты по каждой теме, чтобы проверить её усвоение учащимися, для промежуточной или итоговой аттестации. Педагог продемонстрировала интерфейс EasyQuizzy, участники секции прошли пробный тест.

С «Приемами 3D моделирования в образовательном процессе» познакомил еще один молодой и перспективный педагог — организатор «Дворца творчества детей и молодежи» Норильска — Алексей Николаевич Лебединский. Выступающим была представлена программа Blender — это бесплатное программное обеспечение для создания и редактирования трехмерной графики. Педагог представил участникам секции свои работы, обшивки и заставки к различным мероприятиям, выполненными в данной программе. Ввиду кроссплатформенности, открытого исходного кода, доступности и функциональности пакет получил заслуженную известность не только у новичков, но и у, продвинутых 3D-моделеров. По мере развития программы ее выбирают в качестве рабочего инструмента для все более серьезных проектов. По сути, это приложение практически не уступает по количеству возможностей и функционалу, более продвинутым пакетам 3D графики. И при этом все бесплатно. Программа станет прекрасным подспорьем для знакомства с 3D графикой и функционированием базовых инструментов создания и редактирования 3D объектов, ведь Blender сочетает в себе набор опций, которые по отдельности встречаются в профессиональных трехмерных редакторах. Blender позиционируется как приложение для создания и редактирования трехмерной графики, визуализации, анимации, создания компьютерных игр и даже скульптинга. Есть и недостатки, которые обсудили участники секции. Например, вес установочных файлов составляет около 70 Мбайт. Тем не менее, разработчики умудрились снабдить программу всеми необходимыми функциями, которые полноценно работают и демонстрируют отличную производительность. Дополнительным преимуществом является стабильное и стремительное развитие пакета благодаря профессиональной команде разработчиков. На сегодняшний день это полноценный 3D редактор, в котором пользователя встречает полностью программируемый ин-

терфейс и уникальная внутренняя файловая система. Оболочка программы на первый взгляд может показаться неудобной и непонятной, но после настройки горячих клавиш работать в Blender становится просто и удобно. В качестве языка программирования приложение использует Python, владея которым можно создавать собственные инструменты, редактировать интерфейс и сам принцип работы программы. Пакет доступен на различных операционных системах обеих разрядностей: освоить программу смогут владельцы компьютеров с ОС Windows, GNU/Linux и Mac OSX.

Опытный педагог «Центра внешкольной работы» — Ольга Павловна Назаренко постоянно делится с участниками секции своими интересными предложениями, наработками. В этот раз она рассказала об особенностях использования современных девайсов: съемке со смартфона. Вместе с ребятами творческого объединения «Трансформер» они активно осваивают фотодело, изучают программные продукты и приложения. Педагог подчеркнула удобства фотографирования на смартфон. С ней согласны большинство воспитанников объединения, ведь не у всех есть возможность приобрести зеркальный фотоаппарат. Например, снимки можно отредактировать прямо на месте и сразу отправить их по назначению либо электронной почтой, либо с помощью социальных сервисов, фотохостингов или через облачное хранилище. При этом качество снимков на смартфоне при правильном подходе не уступает результатам работы с профессиональной техникой. За последние два-три года встроенные в мобильные телефоны камеры настолько приблизились по характеристикам к камерам «настоящим», что функциональная граница между ними практически стёрлась. Тем не менее, преимущества настоящего фотоаппарата заключаются в наличии широкого объектива, а это значит, что больше собираемого света, качественная съёмка в темноте и различимость мелких деталей, это большой диапазон глубин резкости, это сменная оптика и т. д. Так как у большинства учащихся нет фотоаппаратов, то почему бы не попробовать приблизить камеру смартфона к фотоаппарату настолько, чтобы разница между ними практически исчезла? Существуют различные способы значительного расширения способностей камеры смартфона. Причём они подходят как для Android, так и для iOS-устройств. Одно из самых доступных — это штатив для фиксации камеры в виде специального треножника, он наделён гибкими ножками, что позволяет управлять наклоном. Также важно уделять внимание настройкам — это чувствительность в единицах ISO, настройки фокуса, выдержки, различные режимы баланса белого, разрешение кадра, выбор режима камеры «Pro». Смартфон — это «маленький компьютер плюс камера», значит, можно подвергать изображение обработке. Для чего, конечно, написаны тысячи приложений, не требующих глубоких знаний фотографии. Например, с популярного Camera MX и ему подобных, они расширяют стандартные возможности камеры намного дальше того, что умеют обычные фотоаппараты. Помимо прочего можно использовать внешний объ-

ектив, не забывать протирать камеру телефона, не использовать ZOOM, вспышку, так как теряется качество изображения. Также есть правило: во время съемки держать телефон неподвижно, не снимать на

ходу, пользоваться гарнитурой, учитывать композицию, освещение, кадрирование. Педагог привела в качестве примеров работы учащихся и собственные, поделилась лайфхаками для съемки смартфона.

# СПЕЦИАЛЬНЫЕ (КОРРЕКЦИОННЫЕ) ШКОЛЫ

## Применение различных методов обучения учащихся с нарушением слуха и после кохлеарной имплантации на индивидуальных занятиях РСВ и ФП

Фисенко Елена Фёдоровна, учитель РСВ и ФП

ГБОУ Школа-интернат № 3 для детей с ограниченными возможностями здоровья г. Астрахани

**Н**еправильно думать, что глухой ребенок, которому была сделана кохлеарная имплантация, сразу научится слушать и говорить. Имплантированный ребенок растеряется в море звуков неречевых и звуков речи. Он должен определить структуру слуховых ощущений, какие это звуки, кто или что издает их, откуда они доносятся. Он должен научиться слушать.

Чтобы представить, что ощущает имплантированный человек после операции, давайте вспомним новорожденного ребенка с нормальным слухом. Проходит около года, прежде он начнет говорить. Все это время он уже слышит, но его слуховые впечатления не осмысленны. Постепенно ребенок учится определять разницу между голосами, между голосами и другими разными звуками.

Роль педагога заключается в том, чтобы научить ребенка слушать и говорить, при этом используя разные методы обучения, потому что все дети разные, с разными сопутствующими диагнозами, поэтому приходится разрабатывать разные программы, исходя из слуховых и речевых способностей детей, программы, которые позволят детям научиться ориентироваться в своем слуховом окружении. При составлении рабочих программ я, конечно, опираюсь на Программы I и II вида по развитию речи и РСВ и ФП, отдаю приоритет речевому материалу, который довольно часто употребляется в речи. Для накопления активного словаря целесообразно использовать такие темы, как: «Я или Давайте познакомимся», «Моя семья», «Мой класс», «Времена года», «Праздники», «В магазине», «У врача», а также активный словарь учебных занятий по математике, русскому языку, природоведению. Введение учащихся в речевую коммуникацию осуществляется в течение всего времени пребывания детей в школе-интернате и носит циклический спиралевидный характер. Это озна-

чает, что от класса к классу активный словарь пополняется новыми словами (прилагательными, глаголами, местоимениями, числительными и наречиями), и высказывания детей становятся более распространенными. Сформированный материал на индивидуальном занятии используется потом в игровой деятельности, в драматизации, во время проведения различных викторин и речевой недели.

Основными направлениями работы по формированию речевых высказываний на занятии РСВ являются:

- развитие потребности в речевом общении;
- формирование произносительных навыков;
- развитие слухового восприятия;
- развитие диалогической речи;
- накопление активного словаря;
- развитие слухо-зрительного восприятия
- работа над просодической стороной речи;
- развитие памяти, внимания, мышления.

Чтобы высказывания детей были верными необходимо учить их грамматике, иначе они, как иностранцы, путаются в окончаниях существительных, прилагательных и глаголов, не могут правильно подобрать подходящее местоимение, например, когда поздравляют учителя или воспитателя с праздниками. Необходимо расширять их словарный запас путем узнавания родственных, однокоренных слов. Например, на занятии было дано предложение: Иногда зимой бывает оттепель. Я спросила, что означает слово оттепель. Никто из детей не смог ответить. После того, как мы вместе разобрали слово по составу, некоторые дети поняли, что это от слова тепло, теплый, потеплело. Вот таким образом проводилась работа со словами снежинки, заморозки, завтракает, подснежник, и т.д.

Карточка по теме «Зима». Подумай, почему?

- У девочки замёрзли руки.
- Как ты думаешь, почему у девочки замёрзли руки?
- У девочки замёрзли руки, потому что ...

Невозможно общение без слов приветствия, прощания и вежливых слов и выражений. С детского сада мы учим детей говорить «здравствуйте», «привет» при встрече, «пока» и «до свидания» при прощании. Но постепенно вводим и другие слова и выражения: доброе утро, добрый день, добрый вечер, пожалуйста, спасибо, извините меня, приятного аппетита, спокойной ночи, с легким паром, и т.д.

На занятиях учу, что нужно говорить в той или иной ситуации на улице, в транспорте и дома. Многие дети

едут домой на маршрутном такси, нужно его остановить, когда необходимо выйти. Научила детей говорить: «Остановите, пожалуйста», и «Можно выйти тут?», «Передайте деньги за проезд, пожалуйста».

В ноябре провела общешкольное мероприятие «Праздник вежливости и доброты» в рамках речевой недели. Дети показали хорошие знания вежливых слов. Потом предложила проиграть ситуации. Сначала мы вставили пропущенные слова в диалоги, а потом дети их инсценировали.

Задание № 1. Вставь пропущенные слова.

Вова едет в автобусе. На остановке в автобус зашла женщина с маленьким ребёнком.

Вова встал и уступил место.

Он сказал:

— Садитесь, ...

Женщина ответила:

— ..., мальчик.

Потом автобус резко затормозил. Мальчик нечаянно толкнул рядом стоящего пассажира. Вова сказал ему:

— ... меня, ...

Пассажир ответил:

— Всё в порядке, не стоит беспокоиться.

Задание № 2. Вставь пропущенные слова.

Шура проснулся, умылся и пошёл на кухню завтракать. Вся семья уже завтракает.

— ... ..,— сказал Шура.

— ... .., Шура,— ответили родители.

— И всем ... ..,— пожелал Шура.

— ...

На занятиях РСВ тоже проигрываю с детьми тексты. Придумала альбом, в котором нарисовала разные комнаты, которые есть в любой квартире: зал, спальня, кухня, ванная комната, а также улицу, парк, потому что во многих текстах АВК действие происходит в одном из этих мест. Вместе с детьми мы раскрасили цветными карандашами. Вырезали фигурки главных героев: Шура, Зина, Соня, Дядя Андрей, мама, папа, Петя, Продавец,

женщина, кошка Мурка. Постепенно дополняли другими атрибутами историй, в зависимости от содержания текста. С помощью этого альбома я могу проверить, как ребенок понял содержание текста, могу провести слуховой диктант, а также можем поиграть по ролям. Ребенок двигает мелкие фигурки, перемещает предметы во время диалога, тем самым развивает мелкую моторику и речь.



кухня



комната





спальня



улица, парк

## Главные герои текстов АВК



Еще у меня есть пальчиковые куклы, с их помощью мы проигрываем диалоги. Сначала дети при проговаривании слов диалога не могли шевелить фигуркой,

сейчас уже более раскрепощены, любят играть с пальчиковыми куклами, как сами двумя руками, так и со мной.



- Мама, что ты варишь? Суп? Что на обед сегодня? Почему ты молчишь, мама?
- А зачем ты спрашиваешь меня? Сама видишь, что я готовлю.
- Я вижу суп и мясо.
- А разве ты не видишь кашу?
- О, я очень люблю кашу. Можно, я помогу тебе, мама?

В пятом классе мы с детьми попробовали разыграть сценку «Гастроном» или «В магазине». С первого раза ничего не получилось из-за зажатости детей, для них главное было произнести свои реплики, а то, что нужно было выполнять движения брать — давать, показывать, они забывали. После нескольких попыток получился диалог «В магазине». Я не заставляла говорить строго по тексту, но ребята говорили заученными фразами.

Итак,

- правильно организованная коррекционная работа;

- отбор речевого материала с позиций потребностей общения;

- организация слухо-речевой среды как условия развития речи.

- мотивация учащихся к общению, все это способствует развитию разговорной речи детей, пониманию обращенной речи, но проблема формирования самостоятельных речевых высказываний учащихся и включения их в речевую коммуникацию еще остается и является актуальной и значимой.

### Литература:

1. Программа для классов специальных коррекционных (образовательных) учреждений I–II вида под редакцией К. Г. Коровина, А. Г. Зикеева и др., 2006 г.

2. И. В. Королёва «Диагностика и коррекция нарушений слуховой функции у детей раннего возраста». Санкт-Петербург, изд. Каро, 2005 г.
3. И. В. Королёва «Слухоречевая реабилитация глухих детей с кохлеарным имплантом». Санкт-Петербург, 2008 г.
4. О. В. Зонтова «Методические рекомендации по слухоречевой реабилитации глухих детей с кохлеарным имплантом». Санкт-Петербург, 2007 г.

## Поиск новых форм и методов воспитания детей-сирот

Фомиченко Ирина Николаевна, воспитатель

ГБУ Центр содействия семейному воспитанию «Синяя птица» г. Москвы

**Д**ети — это цветы жизни. Ни одна семья не считается полноценной без маленького озорного цветочка. Но, к сожалению, не у всех есть такое счастье, как дети. Для таких семей есть несколько альтернатив усыновления или удочерения. Конечно, можно использовать метод ЭКО, но он не дает гарантии.

А если семья берет маленького ребенка из детского дома...

В настоящее время растет число детей оставшихся без попечения родителей. Дети по вине родителей оказываются на улице и становятся бомжами, попрошайками, беспризорными.

Усыновление является наиболее предпочтительной формой устройства детей-сирот и детей, оставшихся без попечения родителей. В России много детей-сирот, поэтому больших проблем с оформлением документов не будет, главное понимать, что в семью принимается посторонний ребенок, который должен стать родным, любимым, желанным.

Вопрос сиротства, является в РФ под пристальным вниманием руководства страны.

Согласно действующему законодательству, усыновление возможно в отношении несовершеннолетних детей и только в их интересах.

Декларация о социальных и правовых принципах. Генеральная Ассамблея ООН от 3 декабря 1986 г. и ст. 21 Конвенция о правах ребенка. Она была принята в Нью-Йорке 20 ноября 1989 г. Все эти документы подтверждают, что усыновление в другой стране может рассматриваться лишь в качестве альтернативного способа ухода за ребенком. И должно иметь наличие двух условий: если он не может быть передан на воспитание или помещен в семью в стране происхождения и если обеспечение какого-либо подходящего ухода в стране происхождения ребенка является невозможным.

К сожалению, даже самый лучший детский дом не сможет заменить ребенку родительской любви. Поэтому идет активный поиск новых форм и методов воспитания детей-сирот.

В соответствии с Конституцией РФ ведутся разработки новых программ по воспитанию и адаптации детей-сирот. Правовая и нормативная база получила более быстрое развитие, направленное на защиту прав и интересов детей.

Обратите внимание на Указ Президента Российской Федерации от 29.05.2017 г. № 240 об объявлении в Российской Федерации Десятилетия детства, который вступил в силу с 29 мая 2017 года.

В России проблема сиротства была всегда актуальна. Первый детский дом появился в 1706 г в Нижнем Новгороде. Впоследствии по всей России их стало появляться большое множество. Особенно их количество увеличилось во время войны. Но, это объяснимо? когда причина в войне, а когда их количество увеличивается в мирное время, то это большой вопрос современности.

Изучая этот вопрос можно проследить эволюцию развития данной проблемы. Применение методов структуризации позволило составить классификацию периодов подходов и направлений. Составляя систематизацию, частично опирались на труды Ю.В. Васильковой, Ю.О. Яблонской и т.д.

С V века ребенка после смерти родителей передавали либо в приют при монастыре, либо к ближайшим родственникам. Но тогда главной причиной была вера в Бога. Для них было важно, чтобы у детей были отцы духовные. Воспитание дитя становится личным делом семьи.

Набирало силу домашнее насилие и эксплуатация детского труда, поэтому совершенствовались закон о правах ребенка от произвола взрослых. Но, дети-сироты ничем не защищены. Сирот привыкли любить на расстоянии, эта тенденция продолжается до сих пор.

Следующий этап в этой проблеме: дифференцированный.

В этом этапе к детям-сиротам предлагают относиться, как к особой социальной группе. Развитие личности подразумевает индивидуального плана для каждого ребенка.

В 1715 году Ф.С. Салтыков изучал сирот, после указа Петра Первого об открытии воспитательных домов.

В конце 17 века появились сиротские приюты в Москве и Петербурге.

21 апреля 1764 года в Москве открылся воспитательный дом.

Но, были и те, кто был категорически против детей-сирот. И.И. Бецкой считал, что их нужно изолировать от общества. Он считал, что их нужно учить только ремеслу и больше им ничего не нужно. Предлагалось

открывать лавки, где сироты могли бы продавать плоды своих трудов. Детские дома так и не работали по его системе, т.к. в таких методах воспитания было много минусов.

Еще с 19 века непотребно относились к детям-сиротам. Но добрых людей всегда в мире было больше. Семьи берут к себе сирот и воспитывают как своих.

Преимущественное право на усыновление ребенка имеют граждане Российской Федерации и род-

ственники ребенка независимо от их места жительства (на территории России или на территории другого государства).

Усыновление является наилучшим видом семейного воспитания детей, поскольку тогда дети оказываются в условиях, наиболее близких к тем, которые складываются в семье, основанной на родстве.

Дети — цветы жизни, в этих трех словах заложено столько смысла...

### Литература:

1. Абдуллаев М. И. Учебник для вузов. — СПб., 2003.
2. Азаров Е. Г. «Комментарий к законодательству о пособиях и льготах гражданам с детьми». — М., 1997.
3. Беспалов Ю. «Усыновление как способ судебной защиты прав ребенка». — М., 1997.
4. Герасимов Л. П. «Семейное право. Курс лекций». — М., 2007.
5. Завражнов В. «Усыновление иностранцами детей — российских граждан». — М., 2001 г.
6. Семейный Кодекс РФ

## Сценарий внеклассного мероприятия «Наполни добром своё сердце»

Шиленко Галина Константиновна, учитель высшей категории

ГБОУ Школа-интернат № 3 для детей с ограниченными возможностями здоровья г. Астрахани

### Цели:

1. Формирование у учащихся доброжелательного отношения к окружающим.
2. Вызвать у учащихся стремление развивать положительные качества: доброты, внимания, уважительного отношения, бескорыстной помощи, любви.

### Задачи:

1. Способствовать развитию у детей доброты и отзывчивости.
2. Выявить правильные и ошибочные представления о доброте и добрых делах, на примере сказочных героев, анализировать их поступки.
3. Способствовать расширению кругозора учащихся.
4. Способствовать процессам самопознания и развития личности учащихся.
5. Развивать устную речь и умение отвечать на вопросы.
6. Развивать артистические способности, умение перевоплощаться, наделяя героя, соответственными качествами характера.
7. Воспитывать хорошие эмоции.

### Форма:

1. Мероприятие с элементами этической беседы.
2. Инсценировка сказки.
3. Чтение стихов.
4. Игры.

### Применяемые методики, технологии:

- Компьютерная (информационная) технология
- Просмотр презентации по теме: «Наполни добром своё сердце».

### Высказывания о доброте:

- «Самое трудное — познать самого себя» (Фалес)
- «Чем человек умнее и добрее, тем больше он замечает добро» (Б. Паскаль)
- «Чтобы поверить в добро, надо начать его делать» (Л. Толстой)
- «Не будь побежден злом, но побеждай зло добром» (Апостол Павел)

### Ход мероприятия:

1. Чтение стихотворения «Доброта», автор Шиленко Г. К.

### «Доброта»

Делай добро каждый час,  
Сегодня, завтра и сейчас.  
Правила себе заведи:  
Старушку через дорогу переведи,  
Девочке место уступи.  
Слово зря на ветер не бросай,  
А сказал — выполняй!  
Котёнка приласкай и покорми,  
Маму уставшую обними.  
И мир согреет доброта!  
И наполнит красота!  
Чтобы любви было немало,  
Чтобы любви всем хватало,  
Чтобы любовь во всём торжествовала!

2. Инсценировка сказки «Бабочка и цветок», автор Шиленко Г. К.

### Действие 1.

Жил был цветок Василёк,

Был он горд, и потому одинок.  
 Бабочка по полю летела,  
 И подружиться бабочка с цветком хотела.  
 — Давай дружить! Пользу людям приносить!  
 Улыбнулся он вдруг,  
 И всё засияло вокруг.  
 Закружились они в аромате цветов полевых.  
 И ветер, и небо — всё для них двоих.

### Действие 2.

Дети играли недалеко,  
 Мальчик бабочку хотел поймать легко.  
 Цветок головой кивнул,  
 А ветерок бабочку спугнул,  
 Цветок мальчику говорит:  
 «Иди! Иди! Она ко мне сядет,  
 а ты её лови!»  
 Бабочка села,  
 Росой угостить цветок хотела.  
 С крыльев пыльца слетела,  
 Когда она из-под сачка улетела.

### Действие 3.

Цветок сломался,  
 Он на траве лежать остался.  
 Тяжело дыша,  
 Листочки свои расправлял не спеша!  
 (— О! Голова кружит, и сердце моё стучит!)  
 Ветер вихрем прилетел,  
 И свою спасительную песню спел:  
 — Простить! Спасти!  
 Бабочка на помощь спешит,  
 И жалобно так говорит:  
 — Я тебе помогу!  
 Крыльями тебя обниму,

Солнышком лепестки осушу,  
 Раны твои росой залечу.  
 Ты будешь добротой своей сиять,  
 Любовью и красотой всех восхищать!  
 Друзей в беде бросать нельзя!  
 Друзьям нужна любовь твоя!

### 3. Игра «Комплименты».

Участники делятся на 2 команды. Ребята дарят комплименты: добрый, умный, красивый, весёлый, заботливый, любимый, хороший, внимательный, спортивный, доброжелательный, милый.

### 4. Игра «Подари сердечко другу».

Каждый получает сувенир и дарит рядом сидящему. Все обмениваются радостной улыбкой.

### 5. Рассказ о «Памятниках Доброты».

«17 февраля 2010 года в Москве открыли памятник доброты.

Его символом организаторы выбрали одуванчик. Скульптурная композиция установлена в Нескучном саду автор композиции скульптор Григорий Потоцкий. Одуванчик с пушинками из раскрытых ладошек, на которых нарисованы открытые глаза, символизирующие доброту. Памятник окружают скамейки с выгравированными надписями «счастье», «любовь», «радость», «мечта».

Подобные памятники установлены в городах: Таллин (Эстония, 2007 г.), Николаев (Украина, 2008 г.), Юрмала (Латвия, 2008 г.), Гроссмайн (2009 г.) (Австрия), Вал-де-Зер (Франция, 2009 г.), Гуанчжоу (Китай, 2009 г.), Москва (Россия, 2010 г.), Степанакэрт (Нагорный Карабах, 2010 г.), Женева (Швейцария, 2010 г.), Кито (Эквадор, 2011 г.), Себу (Филиппины, 2011 г.), Родос (Греция, 2011 г.)».



### Литература:

1. Мысли о добре и зле. Автор Николай Сербский. Из-во Д. В. Харченко. М. 2008 год.
2. Притчи и высказывания великих. Сборник из серии «Исключительная книга мудрости». Из-во АСТ. 2017 год.

# СРЕДНЕЕ ПРОФЕССИОНАЛЬНОЕ ОБРАЗОВАНИЕ

## Проведение демоэкзамена с учетом специфики профессионального модуля

Голубева Елена Андреевна, преподаватель  
Нижегородский колледж малого бизнеса (г. Нижний Новгород)

*В данной статье уделяется особое внимание внедрению демоэкзамена в средних профессиональных образовательных учреждениях. Особенности поведения обучающихся в период экзаменационной сессии. А также приводится пример заданий из контрольно-измерительных материалов для ПМ 05 Выполнение работ по одной или нескольким профессиям, должностям служащих, разработанных для студентов, обучающихся по специальности 43.02.14 Гостиничное дело.*

**Ключевые слова:** Top-50, World Skills Russia, демоэкзамен, среднее профессиональное образовательное учреждение, обучающиеся, экзамен, психическое состояние, экзаменационная сессия, работодатель, контрольно-измерительные материалы.

## Conducting a demo exam taking into account the specifics of the professional module

Golubeva E.A., teacher of special course  
Nizhny Novgorod College of Small Business

*This article pays special attention to the introduction of a demo exam in secondary vocational educational institutions. Features of student behavior during the exam session. As well, an example of assignments from test and measurement materials for PM 05 is given. Performance of work in one or several professions, positions of employees, developed for students of the specialty 43.02.14 Hospitality.*

**Key words:** Top 50, World Skills Russia, demo exam, secondary vocational educational institution, students, exam, mental state, exam session, employer, test and measurement materials.

«При формировании топ-50 профессий мы прежде всего ориентировались на высокотехнологичные отрасли промышленности, а также сферу услуг. При этом учитывали требования к компетенции участников конкурсов в рамках чемпионатов WorldSkills», — отметила заместитель министра Минтруда России Любовь Ельцова. Образовательные стандарты разрабатывались Министерством образования и науки Российской Федерации совместно с федеральными учебно-методическими объединениями в системе среднего профессионального образования при непосредственном участии представителей образовательных организаций, работодателей и экспертов, в том числе Ворлдскиллс [4].

Исходя из этого, в государственную итоговую аттестацию студентов профессиональных образовательных организаций добавят формат демонстрационного экзамена по стандартам WorldSkills по 41 компетенции.

Данный экзамен подразумевает взаимодействие образовательного учреждения и потенциальных работодателей, выступающих в качестве независимых экспертов. Что позволяет дать наиболее объективную оценку практическим навыкам обучающихся.

Необходимо учитывать, что экзамен — не просто проверка знаний, а проверка знаний в условиях стресса. Среди медиков существует точка зрения, что до 90% всех заболеваний могут быть связаны со стрессом [2]. Отсюда можно сделать вывод, что экзамены здоровья учащимся не прибавляют, а наоборот. Действительно, многочисленные исследования показывают, что во время подготовки и сдачи экзаменов имеют место интенсивная умственная деятельность, крайнее ограничение двигательной активности, нарушение режима отдыха и сна (поверхностный, беспокойный сон), эмоциональные переживания [5]. Все это приводит к пере-

напряжению нервной системы, отрицательно влияет на общее состояние и сопротивляемость организма.

В своей учебной работе студентам часто приходится встречаться с трудностями, которые они должны преодолеть. В лучших случаях, при встрече с трудностями, студент находится в психическом состоянии, которое можно назвать состоянием готовности преодолевать трудности. Это состояние характеризуется уверенностью, твердой решимостью справиться с трудностью, мобилизацией для этого всех своих сил. Встречаются студенты, которые предпочитают трудный материал, который способствует сосредоточению всех усилий человека. Такое состояние часто свидетельствует о настойчивости и вдумчивости студента, а иногда оно объясняется объективной привлекательностью трудной задачи. Некоторые студенты плохо справляются с трудностями в своей учебной работе. Они проявляют малодушие, недостаток настойчивости и выдержки [3].

Иногда студентам предъявляются чрезмерные требования, являющиеся для них сверхсильными раздражителями. Непосильные требования могут вызвать у студентов обострение не только возбуждения, но и торможения. Трудность задачи или требования не всегда студентами оценивается правильно. В этой оценке нередко много субъективного. К трудным и ответственным моментам следует отнести экзамены. Нет такого студента, который не переживал бы особого психического состояния в период экзаменационной подготовки, а особенно во время самого экзамена.

Для успешной сдачи экзамена важно, в каком психическом состоянии находится студент. Наиболее благоприятное для успешной сдачи экзаменов психическое состояние студентов характеризуется внимательностью, серьезностью, уверенностью, относительным спокойствием. Все студенты волнуются во время экзамена, и потому желательное спокойствие при его сдаче надо назвать относительным. Весь период сдачи экзаменов характеризуется состоянием умственного напряжения. Это напряжение иногда сопровождается умственную деятельность на уровне непосредственного или чувственного познания действительности, особенно когда требуются точные формулировки. Во время сдачи экзамена любое припоминание ответа на вопрос может быть напряженным состоянием, переживаемым мучительно, особенно в тех случаях, когда забывается что-то хорошо известное, а отложить воспроизведение нельзя. Если студент не понимает смысла предлагаемой ему задачи и делает большие усилия, чтобы осознать, в чем заключается проблема. Это зависит как от объективной трудности проблемы, так и от ясности и отчетливости её формулировки. Особенно это важно для студентов, обучающихся по специальностям, относящимся к сфере обслуживания, в частности — туризм и гостиничное дело.

Основное отличие демоэкзамена от обычного квалификационного — наибольшая практикоориентированность. Если процедура стандартного квалификационного экзамена подразумевает ответ на два теоретических вопроса и решение какой-либо производственной ситуации либо объяснение ее от третьего

лица, то демоэкзамен подразумевает решение ситуации в онлайн-режиме. Причем студент не знает, как поведет себя его оппонент в той или иной ситуации [1].

Кроме того, нужно учитывать и тот факт, что в профессиональный модуль может входить два междисциплинарных курса, подразумевающих освоение двух разных профессий. Одним из ярких примеров является профессиональный модуль 05 Выполнение работ по одной или нескольким профессиям, должностям служащих, для студентов, обучающихся по специальности гостиничное дело — МДК 05.01 Выполнение работ по профессии портье и МДК 05.02 Выполнение работ по профессии горничная?

Ведь согласно стандартам World skills возможно осуществить оценку только одного из МДК, аналогичного компетенции Администрирование отеля. Тогда встает еще один вопрос как оценить практические умения и по профессии горничная?

В декабре 2018 года в Нижегородском колледже малого бизнеса была проведена пилотная версия демоэкзамена для студентов, обучающихся по специальности гостиничное дело. Сам экзамен состоял из двух частей: первая — теоретическая. Студенты в течение двадцати минут отвечали на теоретические вопросы по данному профессиональному модулю.

1. housekeeping — это... (выберите 1 вариант ответа)
  - a) административная служба
  - b) административно-хозяйственная служба
  - c) инженерно-техническая служба
  - d) отчет, подготавливаемый ночными аудиторами
2. к компьютерным системам бронирования относятся... (выберите 1 вариант ответа)
  - a) ключ, тур интел, fidelio
  - b) galileo, невский портье, east line
  - c) тур резерв, сирена, тур интел
  - d) ключ, amadeus, эдельвейс
3. к основным документам административно-хозяйственной службы относятся... (выберите 1 вариант ответа)
  - a) отчет, журнал передачи смены, карта гостя
  - b) журнал передачи смены, карта движения номерного фонда, отчет
  - c) задание, договор, журнал передачи ключей
  - d) отчет, задание, журнал передачи смены
4. портье должен знать (выберите 1 вариант ответа)
  - a) основы психологии, информацию о гостинице, иностранный язык
  - b) основы конфликтологии, иностранные языки, информацию о гостинице, о работе в автоматизированных системах управления
  - c) основы психологии, основы конфликтологии, иностранные языки, информацию о гостинице
  - d) иностранный язык, достопримечательности города, основы психологии, информацию о гостинице, о работе в автоматизированных системах управления
  - e) верно все вышеперечисленное
5. к основным услугам относятся (выберите 1 вариант ответа)
  - a) питание и проживание
  - b) проживание

с) питание проживание, уборка номера, побудка  
 d) уборка номера, проживание, питание, аптечка  
 б. к уборочному инвентарю относится (выберите 1 вариант ответа)

- а) швабра, пылесос, тряпки, ведро, моющие средства  
 б) швабра, пылесос, пылеводосос, веник, ведро  
 с) швабра, совок, веник, ведро, тряпка  
 д) швабра, мусорный мешок, совок, ведро, тряпка, пылесос

Вторая часть представляет выполнение занятий по нескольким модулям соответствующим модулям на чемпионате World skills Russia. Однако, большую роль играет и время, предоставленное на проведение испытания. Поскольку, преподавателю был предоставлен один день, поэтому на экзамене были рассмотрены не все модули. Необходимо принимать во внимание материал, изученный студентами по учебному плану. В связи с этим студентам было предложено выбрать карточку с двумя заданиями из разных модулей. Оппонентами учащихся — гостями, были студенты третьего и четвертого курса, обучающиеся по аналогичной специальности.

Модуль № 1 Телефонные переговоры, бронирование по телефону, заселение

Участнику необходимо ответить на телефонные звонки. Нужно использовать точные фразы в правильной последовательности, а также дать всю необходимую информацию, запрашиваемую гостем. Кроме того, необходимо сделать корректное бронирование, с занесением всех необходимых данных в базу, а также заселить гостя согласно стандартным процедурам. Также — юридические требования к документации, электронные и ручные системы для проверки гостей, процедуру выдачи ключей, различные виды традиционных и электронных ключей от номеров, функции и об-

новление истории гостей, уметь ответить на обычные запросы гостей, таких как ранние утренние звонки, газеты, завтрак, обслуживание номеров.

Первый модуль содержит 1 задание:

Задание 1. Разговор по телефону — запрос бронирования. Прямая бронь. Семья с двумя детьми. Предложить варианты размещения, осуществить бронирование.

Модуль № 2 Помощь гостям во время их пребывания

Студент должен быть готов дать необходимую информацию гостю по месторасположению отеля, об услугах отеля, ответить на запросы гостей, информировать о времени работы всех услуг, предоставляемых отелем.

Второй модуль содержит 3 задания:

Задание 1: Звонок из города. Звонящий интересуется услугами отеля, затем задает вопросы о вещах, не связанных с проживанием в отеле, отвлекая администратора от выполнения работы. Найти решение данной ситуации. Вежливо закончить разговор.

Задание 2: Гость находился в номере и не слышал горничную (спит или принимает ванну).

Задание 3: Гость просит провести повторную уборку номера.

Модуль № 3 Процедура выселения гостей

Студент должен знать и понимать: время выезда, процедуры выставления счетов при выезде гостя, различные типы оплаты, порядок учета авансовых депозитов при подготовке счета. Участник должен уметь работать с документацией, относящейся к регистрации заезда и выезда гостя.

Третий модуль содержит 1 задание:

Задание 1. Процедура выселения, наличные, гость пользовался минибаром, дополнительными услугами.



Рис. 1. Выполнение заданий второго и третьего модуля студентами специальности 43.02.14 Гостиничное дело

Проведения демоэкзамена в подобной форме позволяет увеличивать шанс на получение более высокого результата у экзаменуемых. Поскольку как и говорилось выше, на показатели.

Работодатели могут оценить, как теоретические знания обучающихся, так и их практические навыки. Тем самым проведение данного испытания способствует

усилению взаимодействия между образовательным учреждением и работодателями. Кроме того, работодатель может отметить потенциальных сотрудников своего предприятия и после прохождения практики пригласить на работу в данную гостиницу. Студенты получают опыт, который они смогут применить в будущем в своей профессиональной жизни.

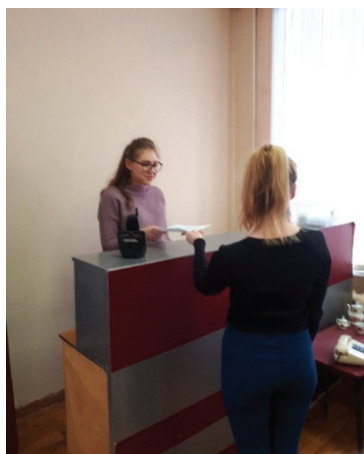
**Литература:**

1. <https://academy-prof.ru/blog/demonstracionny-ekzamen-v-spo> — Демонстрационный экзамен — новый формат подведения итогов обучения
2. Беляев, Г. С. Психогигиеническая само регуляция [Текст] / С. Г. Беляев, В. С. Лобзин. — М.: Медицина, 1977. — 500с.
3. Кон, И. С. Психология старшеклассника [Текст] / И. С. Кон. — М., 1982. — 206 с.
4. Константинова Т. Б., мастер производственного обучения ГАПОУ «Камский строительный колледж имени Е. Н. Батенчука» Внедрение демонстрационного экзамена в практику профессиональных образовательных организаций в рамках ФГОС ТОП-50: за и против
5. Платонов, К. К. О системе психологии [Текст] / К. К. Платонов. — М., 1972. — 264 с.

## Особенности адаптации студентов первого курса к условиям образования в Вяземском лесхозтехникуме

Загуменный Иван Сергеевич, преподаватель  
Вяземский лесхоз-техникум имени Н.В. Усенко (Хабаровский край)

*Адаптация студентов в группе и в новом образовательном учреждении — самая главная проблема, которую необходимо преодолеть, как можно быстрее и, желательно, с положительным исходом. От того, как пройдет адаптация студентов к обучению в СПО, зависит их психологический комфорт, мотивация учебно-профессиональной деятельности, ее направленность и характер на последующих курсах.*

**Ключевые слова:** адаптация, высшее учебное заведение, социализация, учебный процесс.

А. А. Налчаджян считает, что адаптация — «это социально-психологический процесс, который приводит к такому состоянию взаимоотношений личности и группы, когда личность без длительных внешних и внутренних конфликтов продуктивно выполняет свою ведущую деятельность, удовлетворяет свои социальные потребности». [1, с. 13–16]

А. А. Реан утверждает, что адаптация — «активное самоизменение личности в соответствии с требованиями ситуации» [2].

По мнению А. В. Петровского адаптацию можно представить как процесс ее вхождения в новую социальную среду и интеграции в ней [3].

Адаптация является новой ступенью социализации. Социализация же, в свою очередь, — это необходимое условие адаптации. Она подготавливает адаптацию, создает для нее почву, так как несоциализированный человек не способен адаптироваться к социуму.

Вторая точка зрения по данному вопросу: и социализация, и социальная адаптация представляют взаимосвязанные, но при этом абсолютно самостоятельные процессы, которые в ходе социального становления и утверждения личности взаимодополняют друг друга.

Под социализацией «понимается процесс усвоения индивидом социального опыта посредством вхождения в систему социальных связей, а с другой — процесс активного воспроизводства данного опыта за счет активной деятельности и включения индивида в социальную среду». [4, с. 89]

Особое отношение и внимание требуют студенты первого курса после 9 класса. При этом целью работы классного руководителя первокурсников является:

Классные руководители адаптации провести анкетирование студентов-первокурсников в техникуме, дает соответствующие рекомендации преподавателям, родителям и студентам.

Примеры анкет

### АНКЕТА № 1

1. ФИО (полностью)
  2. Телефон
  3. Адрес проживания
  4. Что повлияло на выбор специальности?
  5. Испытываете ли вы тревогу в первые дни обучения в колледже?
  6. Какие черты характера, по-вашему, нужны студенту для успешного обучения?
  7. Какие трудности вы сейчас испытываете?
  8. Предстоящее изучение каких предметов вызывает чувство неуверенности в себе?
  9. Что для вас самое главное в жизни? (можно выбрать 2 ответа)
    - здоровье
    - материальное благополучие
    - уважение окружающих
    - удовольствие, развлечения
    - другое (укажите)
  10. Любимые предметы
  11. Планируете ли Вы участие в общественной жизни колледжа, группы?
  12. Любимое занятие, хобби, таланты
  13. В каких кружках и секциях ты хотел бы заниматься в колледже?
  14. Первые впечатления о группе, колледже
- ### АНКЕТА № 2
1. ФИО (полностью)



2. Испытывали ли вы тревогу в первые дни обучения в колледже?

3. Какие черты характера, по-вашему, нужны студенту для успешного обучения в колледже?

4. Какие трудности вы сейчас испытываете?

5. После одного месяца учёбы в колледже, есть ли у вас желание продолжать учебу?

6. Вы с желанием идёте в колледж?

7. Что вы скажете о своей учебе?

8. Самые интересные предметы

9. По сравнению со школой учусь лучше или хуже

10. Получаете ли вы помощь от преподавателей в решении учебных и жизненных вопросов?

11. Что для вас самое главное в жизни? (можно выбрать 2 ответа)

— здоровье

— материальное благополучие

— уважение окружающих

— удовольствие, развлечения

— другое (укажите)

12. Как вы оцениваете взаимоотношения в вашей студенческой группе?

13. Участвуете ли вы во внеклассных мероприятиях колледжа

— активно участвую

— не участвую совсем (почему)

— изредка участвую

14. В каких кружках и секциях Вы занимаетесь в техникуме?

Третья точка зрения сводит социальную адаптацию к чему-то более узкому, в отличие от более широкого понятия — социализации. По мнению Г. М. Андреевой, последняя представляет двусторонний процесс. С одной стороны, под социализацией следует понимать процесс усвоения индивидом социального опыта посредством вхождения в систему социальных связей, а с другой — процесс активного воспроизводства данного опыта за счет активной деятельности и включения индивида в социальную среду.

Анализируя результаты анкетирования, можно сказать, что сложность заключается в трудностях с учёбой и знакомством с группой и педагогическим составом. Студенты, у которых возникали трудности, справлялись с ними благодаря взаимодействию с одноклассниками. Они пытались подстроиться под новые условия обучения, поэтому старались наладить контакты в группе.

Чтобы избежать возникновения данных проблем, кураторам первокурсников на начальных этапах следует сформировать профессиональный интерес у студентов посредством выявления причин поступления в данное образовательное учреждение, определения сознательности выбора места обучения и профессии. Всё это можно осуществить с помощью определённых методик по адаптации первокурсников.

## Литература:

1. Налчаджян, А. А. Социально-психическая адаптация личности (формы, механизмы, стратегии) [Текст] / А. А. Налчаджян; под ред. Э. А. Александрова. — Ер.: Изд-во АнАрмССР, 1988. — 263 с.
2. Реан А. А., Кудашев А. Р., Баранов А. А. Психология адаптации личности. СПб.: Прайм ЕВРОЗНАК, 2008, 479 с.
3. Петровский, А. В. Психология неадаптивной активности / В. А. Петровский. — М.: Горбунок, 1992. — 223 с. Бершова Л. В. Адаптация работников в новых условиях / Л. В. Бершова // Справочник кадровика. 2001. — №6. — 105–110 с.
4. Самара Г. Н. Социокультурная адаптация молодежи в период радикальных трансформаций / Г. Н. Самара, Д. С. Петров. — М.: ООО «Фирма Светотон ЛТД», 2004. — 205 с.

## СЕМЕЙНОЕ ВОСПИТАНИЕ

### Методики, ведущие к укреплению взаимоотношений с ребенком без применения интернет-технологий

Фомиченко Ирина Николаевна, воспитатель

ГБУ Центр содействия семейному воспитанию «Синяя птица» г. Москвы

**В**оспитание детей — это благословенная привилегия и серьезная ответственность.

Задача родителей — стать наставником и другом для своего ребенка.

Любовь, терпение и навыки ведения переговоров составляют основу воспитания детей. Обучение уважению, ответственности должно быть целью. Понимание, доверие между родителями и ребенком помогает создать между ними хорошие отношения. А если ребёнок в хороших отношениях с родителями, то его легче обучить дисциплине.

Но одна из особенностей современной цивилизации заключается в переходе к информационному обществу, в бурном развитии телевидения и интернет технологий.

Встречи с друзьями, прогулки, чтение книг, занятия спортом заменяются многочасовым просмотром телепередач.

Ещё в 1986 году учёные из университета Миссури (США) пришли к выводу, что такие эффекты телевидения, как монтаж, смена планов, наезды, шумы, свет, воздействуют на исследовательский рефлекс человека и способны долго удерживать его внимание.

Профессор Прихожан А. М. из Института психологии им. Л. С. Выготского (г. Москва) отмечает, что телевидение играет роль стимулятора, пробуждающего негатив в человеке за счёт уровня криминальных сюжетов на телевидении.

Но если технологии телевидения так влияют на взрослых, то какое же влияние они оказывают на только формирующийся организм и психику ребёнка, у которого ещё не сформированы защитные механизмы?

Интернет, телевиденье, делают детей эгоистичными, самоуверенными, стремящимися к мгновенному удовлетворению своих желаний.

Детские глаза от рождения предназначены для того, чтобы смотреть на человеческие лица. Поэтому лучший отдых для маленького ребёнка — тихое общение с матерью или отцом.

В современном мире родители должны иметь прогрессивное мировоззрение, придерживаясь ценностей старого мира.

Ребенку нужны границы: научить принимать «нет» за ответ. Дисциплина должна быть последовательной.

Исправление должно быть сделано в позитивном ключе, а не карательными мерами. Нужно быть добрым, но твердым в соблюдении правил.

Излишнее баловство и растерянность могут замедлить развитие личности ребенка. Это лишит его навыков решения проблем, разрушит мотивацию и сделает его ленивым. Есть много причин, почему родители становятся более снисходительными. Оба родителя могут работать и чувствовать вину за то, что не проводят достаточно времени со своим ребенком. Они могут быть разведены, при этом ребенок имеет слишком много свободы. Они могут быть обеспокоенными родителями, которые хотят защитить ребенка от всех, не позволяют ему принимать собственные решения.

С другой стороны, требовательные родители, которые навязывают строгие правила, также негативно влияют на развитие ребёнка. Они критически относятся ко всему, что делает ребенок. Они разрушают его самооценку, делая пренебрежительные замечания. В такой семье ребёнок никогда не слышит слов похвалы, становится нервным, депрессивным, живя под постоянным чувством страха.

Родительская власть должна быть единой и последовательной. Родители не могут предъявлять противоречивые требования. Они должны быть образцом для подражания, а дом должен обеспечивать любящую, заботливую, стимулирующую обстановку.

Существует великое множество методов воспитания детей.

Если вы попадаете в категорию сомневающихся, в эффективности популярных практик, позвольте представить вам методики, ведущие к укреплению взаимоотношений с вашим ребенком, которые помогут изменить поведение малыша в положительном направлении.

#### 1. Определите, чего ждете от ребенка.

Львиная доля родителей наказывают детей, так как сами не знают, чего они ждут от поведения ребенка. Маленькие дети не могут, самостоятельно справиться с эмоциями приведшие к истерике, как и решать сложные математические задачи. Развитие мозга малыша не дошло до стадии, которая взрослыми уже пройдена и позволяет осознанно преодолевать различные перепады настроения.

Например, малыши при наличии конкуренции со стороны нового ребенка зачастую становятся капризными и упрямыми. Причиной этого является обида, ведь родители делят свое внимание между детьми. Не находя словесного выхода эти эмоции перевоплощаются в отрицательное поведение и капризность. Дети — это не копии взрослых в уменьшенном варианте. Не стоит ждать от них такого же показателя осмысленности и самообладания, что и от окружающих взрослых. Поэтому умерьте ожидания, ведь ребенок только учится контролировать свои эмоциональные реакции, а ваша задача помочь ему.

#### 2. Выказывайте заинтересованность.

Часто, причинами отрицательного поведения малышей, является недостаток уделяемого внимания от родителей. Ребенок, обделенный теплом со стороны родителей, пытается доказать, важность его самого и своих чувств. С вашей стороны потребуется — вывести его самооценку на должный уровень. Используя поощрения, не переусердствуйте. Например, можете выразиться так: «Мне не нравится, как ты ведешь себя, но я хочу помочь».

#### 3. Подавайте хороший пример.

Научитесь не требовать от детей больше, чем от самих себя. Но не упускайте из виду, что именно вы больше всего влияете на своих детей. Ваш ребенок эмоционален, он впадает в истерики, проанализируйте, где ребенок научил подобным проявлениям эмоций. Контролируя себя, вы уберете негативный пример. Оптимальный путь для родителя — превратить себя в того кого вы бы хотели увидеть в своих детях.

#### 4. Будьте неординарными.

В случаях, когда ребенок злится и огорчен, ему необходимо время для преодоления эмоций. Подключите творчество в решение данной проблемы. Например, покажите ребенку, что он не одинок рассказав историю, в которой персонаж борется с теми же проблемами. Также с этим могут помочь ролевые игры — где на практике ребенок увидит приемлемые линии поведения. Снять напряжение может помочь творчество. Предложите ребенку альтернативный способ преодоления накопившихся эмоций рисование или подвижные игры.

Чтобы ощутить действие выбранной дисциплины, нужно следовать ей постоянно. Такой метод даст возможность детям оценить правильность выбранной ими модели управления эмоциональным состоянием, которое им пригодится в процессе взросления и дальнейшей жизни.

И запомните, развитие культуры, духовности, интеллекта, науки — это вопрос будущего страны. Не может существовать такое государство, которое не уделяет должного внимания развитию духовности, культуры и интеллекта своих членов.

Пусть наши дети будут завтра среди тех, кто будет покорять просторы космоса, строить города, создавать прекрасные картины и делать землю прекрасной. Но сегодня для начала нужно просто выключить телевизор и помочь нашим детям сохранить свою неповторимую уникальность.

Идиллия и гармония в семье — верный способ воспитать спокойного и отзывчивого малыша!

### Литература:

1. Скуратовская М.Л. Влияние телевидения на детей. По материалам: [org.sirius-ru.net](http://org.sirius-ru.net)
2. Г. С. Померанц, статьи. <http://www.igrunov.ru/cat/vchk-cat-bibl/articles/>
3. Собкин В. С., Иванова А.И., Скобельцина К.Н. Ориентации, перспективы, страхи родителей детей дошкольного возраста // Вопросы воспитания. — 2011. — Т. 3. — № 8.

# ПЕДАГОГИЧЕСКАЯ ПСИХОЛОГИЯ

## Psychological features of pedagogical influence in primary school

Tashtanova Yorkinoy Dilshod kizi, student  
Gulistan state university (Uzbekistan)

The pedagogical impact on a person is a system of pedagogical techniques that allow solving one or other pedagogical tasks. Another important concept in this series is the form of organization of pedagogical influence. The following most important forms of organization of pedagogical influence are distinguished:

- 1) educational process;
- 2) extracurricular work;
- 3) family education;
- 4) educational activities of youth organizations;
- 5) educational activities of institutions culture, art and media (to the extent that it is available).

When a teacher builds an impact on a child, he must take into account many parameters: emotional and psychological state, the general level of cultural and age development, the formation of relationships, spiritual and intellectual development. As a result, on the basis of external manifestations, an initial idea of the child's personality is formed, which largely determines the nature of the pedagogical influence. V. A. Sukhomlinsky relied on «the individual identity of each person.» Any impact on a person must develop it, so the teacher should avoid punishing children, school and humiliation of the child are incompatible.

The interaction of the teacher and students in the high sense of the word implies something more than mutual influence on each other. To implement the interaction, it is necessary for the interlocutors to accept each other as equal subjects of this communication, which in practice in the system «teacher-student» is not so common. The pedagogical impact, acting as a short moment of intercourse or a prolonged influence, ensures the implementation of functions in accordance with the educational goal. When analyzing the pedagogical impact, one should proceed from its purpose as the initial moment of interaction between the teacher and the student. In other words, the main purpose of pedagogical influence is to transfer the student to the position of a subject who is aware of his own life. The realization of these functions of pedagogical influence is ensured by pedagogical technology, which scientifically substantiates the professional choice of the teacher's influence on the child in his interaction with the world, forms his attitude to this world. The essence of pedagogical technology is revealed through the system of necessary

and sufficient elements interconnected and having internal logic. Pedagogical communication, which has a focus on «opening the student in communication» through the creation of psychologically comfortable conditions for his disclosure as a person. By means of the pedagogical requirement, the subject is ascended to the level of modern culture. Getting as a result of training to the social norm is his individuality in behavior.

The main elements of pedagogical technology are pedagogical communication, assessment, demand, conflict and informative impact. In accordance with the central purpose of the pedagogical impact, communication performs three functions.

1) «opening up» a child for communication is, on the one hand, designed to create comfortable conditions for him in the classroom, in the classroom, at school;

2) «complicity» to the child in pedagogical communication — is achieved as a result of analyzing the interaction of the teacher with the children;

3) «elevation» of a child in pedagogical communication is not an overestimation, but as a stimulant.

Pedagogical assessment involves assessing the quality shown, but not the child's personality as a whole. To rate means «to establish the degree, level, quality of something.» Given this approach to pedagogical assessment and skillfully, using it in his work, the teacher forms and adjusts the value relations of his students. Sometimes a teacher's attitude has a stronger impact on a child than a conversation or a lesson. The functions of pedagogical assessment are: to introduce an image at the level of a valuable attitude to the world. Stimulation of the child's activities in mastering this relationship. Correction of his possible relationships in the process of self-development of relationships. Considering the uniqueness and uniqueness of the personality of each child, it is necessary to treat him tactfully and carefully and take into account the significance of the pedagogical assessment for his development.

The pedagogical requirement is the presentation of a child in the process of upbringing the social and cultural norms of attitude and behavior. Human relations have a subjectively free nature and are developed by him independently in the process of accumulation of life experience. The task of the teacher is to influence the formation

of value relations of the child's positions. For this, it is necessary to imagine the relationship between unconditional norms and rules. The implementation of the requirement that is available at the moment of the child's development also includes taking into account his mental state. The psyche of the student is very mobile: the mood in children can change very often. Effectiveness of the pedagogical requirements increases if the teacher constantly emphasizes his respect for children, and for this, the forms of his treatment and behavior must comply with ethical standards, allowing the teacher to remain at a high level of culture in any situation. Do not neglect the appeals to the students «You», «Please». The informative speech and demonstration impact has its own laws, the consideration of which provides the teacher with the possibility of a finer touch in working with children. Considering this question, first of all it is necessary to decide on two concepts — «visual» and «demonstration» material. Demonstration material can be all that is perceived by man. Visual material should have such characteristics as accessibility, persuasiveness, clarity. The principle of clarity, as the principle of didactics was introduced by Ya. Komensky, was given a great role in the educational process by KD Ushinsky.<sup>1</sup> Thus, the revealed patterns in this area give a set of technological rules for informative demonstration impact.

Pedagogical conflict is also a contradiction between the subjects, but the subjects are the teacher and the pupil. On the basis of the contradiction is carried out personal development and the development of interpersonal relations. Differ empty and meaningful conflicts. The first oc-

curs on the basis of unstable mental well-being. His resolution does not require complex technology, but only relieving the interlocutor's mental stress by showing care and attention. Depending on the degree of development of the substantive conflict, the technology of its pedagogical resolution is also complicated. The most difficult for students (and teachers) is the type of relationship where it is more difficult to achieve agreement, cooperation. It is not by chance that A. S. Makarenko considered it necessary to cultivate two abilities in schoolchildren: «the ability to command and the ability to obey». The difference in relationships gives rise to a mismatch of norms, values and interests, which often leads to conflicts.

Specific pedagogical situations, especially acute and conflicting, arise also for experienced and novice teachers. It is very important for a teacher to get out of a conflict situation with dignity and creative satisfaction in their work. Ways to resolve the conflict, especially if he did not go far, are known and accessible to everyone — this is tenderness, humor and a joke. In more difficult situations, we resort to compromise, making concessions to each other, or we appeal to a third, independent person (arbitration court), or we carry out the analysis, trying to understand ourselves and our actions and only in exceptional cases, we use coercion and temporary separation. The teacher has no right to go to create a conflict, if he does not own the technology of conflict resolution. The conflict is created at that moment or is brought to such a level when there is a mutual need for its resolution. Additional elements of educational technology are.

## References:

1. Avanesov S. V. Tests in a sociological study. — M.: Logos, 2003. — 161p.
2. Bershadsky M. Ye. Structure of cognitive educational technology. — M. // Pedagogical technology, 2005. — № 1. — P.22–24.
3. Bespalko B. The terms of pedagogical technologies. — M. 1997
4. Bruner J. Psychology of knowledge. — M.: Enlightenment. — 234 p.

# ОБРАЗОВАНИЕ И ВОСПИТАНИЕ

Международный научный журнал

№ 2 (22) / 2019

Выпускающий редактор Г. А. Кайнова  
Ответственные редакторы Е. И. Осянина, О. А. Шульга  
Художник Е. А. Шишков  
Подготовка оригинал-макета П. Я. Бурьянов

Статьи, поступающие в редакцию, рецензируются.  
За достоверность сведений, изложенных в статьях, ответственность несут авторы.  
Мнение редакции может не совпадать с мнением авторов материалов.  
При перепечатке ссылка на журнал обязательна.  
Материалы публикуются в авторской редакции.

Журнал размещается и индексируется на портале eLIBRARY.RU, на момент выхода номера в свет журнал не входит в РИНЦ.

Учредитель и издатель: ООО «Издательство Молодой ученый»  
Номер подписан в печать 5.05.2019. Дата выхода в свет: 10.05.2019.  
Формат 60 × 90/8. Тираж 500 экз. Цена свободная.

Почтовый адрес редакции: 420126, г. Казань, ул. Амирхана, 10а, а/я 231.  
Фактический адрес редакции: 420029, г. Казань, ул. Академика Кирпичникова, д. 25.  
E-mail: [info@moluch.ru](mailto:info@moluch.ru); <https://moluch.ru/>  
Отпечатано в типографии издательства «Молодой ученый», г. Казань, ул. Академика Кирпичникова, д. 25.